

# waterpik®

## Waterpik® Water Flosser 600 Series

Hydropropulseur  
Waterpik® Série 600



# IMPORTANT SAFEGUARDS

## READ ALL INSTRUCTIONS BEFORE USING.

- This product is for household use.

When using electrical products, especially when children are present, basic safety precautions should always be followed, including the following:

## DANGER:

### To reduce the risk of electrocution:

- Do not handle plug with wet hands.
- Do not place in or drop into water or other liquid.
- Do not use while bathing.
- Do not place or store product where it can fall or be pulled into a tub or sink.
- Do not reach for a product that has fallen into water. Unplug immediately.
- Check the power supply cord for damage before the first use and during the life of the product.

## WARNING:

### To reduce the risk of burns, electrocution, fire, or injury to persons:

- Do not plug this device into a voltage system that is different from the voltage system specified on the device or charger. **Use with improper voltage will damage product and VOID warranty.**
- If product is opened/disassembled for ANY reason, warranty is **VOID**.
- Do not use this product if it has a damaged cord or plug, if it is not working properly, if it has been dropped or damaged, or dropped into water. Contact Water Pik, Inc. or Visit [www.waterpik.com](http://www.waterpik.com).
- Do not direct water under the tongue, into the ear, nose or other delicate areas. This product is capable of producing pressures that may cause serious damage in these areas.
- Do not direct water into the nose or ear. The potentially deadly amoeba, *Naegleria fowleri*, may be present in some tap water or unchlorinated well water and may be fatal if directed into these areas.
- Use this product only as indicated in these instructions or as recommended by your dental professional.
- Only use tips and accessories recommended by Water Pik, Inc.

- Do not drop or insert any foreign object into any opening or hose.
- Keep electrical cord away from heated surfaces.
- Do not use outdoors or operate where aerosol (spray) products are being used or where oxygen is being administered.
- Do not use iodine or water insoluble concentrated essential oils in this product. Use of these can reduce performance and will shorten the life of the product. Use of these products may void warranty.
- Fill reservoir with water or other dental professional recommended solution only.
- Remove any oral jewelry prior to use of this product.
- Do not use if you have an open wound on your tongue or in your mouth.
- If your physician or cardiologist has advised you to receive antibiotic premedication before dental procedures, you should consult your dentist before using this instrument or any other oral hygiene aid.
- Close supervision is necessary when this product is used by, on or near children or people with special needs.
- If the Pik Pocket™ tip (not included in all models) separates from the shaft for any reason, discard tip and shaft and replace with new Pik Pocket™ tip (PP-100E).
- Do not use this product for more than 5 minutes in each two-hour period.
- Unit will shut off automatically after 5 minutes of continuous usage.
- Children should be supervised to ensure that they do not play with the appliance.
- This appliance has a polarized plug (one blade is wider than the other). As a safety feature, this plug is intended to fit into a polarized outlet only one way. If the plug does not fit fully into the outlet, reverse the plug. If it still does not fit, contact a qualified electrician. Do not attempt to modify the plug in any way.

## SAVE THESE INSTRUCTIONS

## TABLE OF CONTENTS

Product Description	5
Getting Started	6
Cleaning and Troubleshooting Your Waterpik® Water Flosser	9
Limited Three-Year Warranty	10

## PRODUCT DESCRIPTION

1. Hinged reservoir lid
2. Reservoir
3. Tip storage under lid
4. Power button
5. Mode selector button
6. LED mode indicators
7. Pressure control dial
8. Tip
9. Rotating control knob
10. Tip eject button
11. Water ON/OFF switch
12. Handle
13. Water hose
14. Base

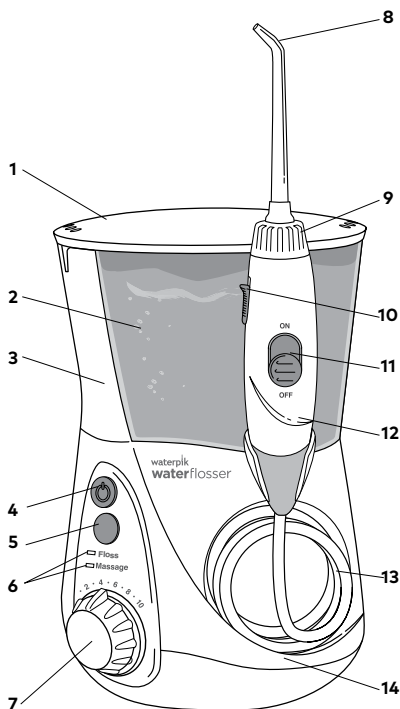

## TIPS

- A. Orthodontic Tip\***  
- Braces/General use
- B. Pik Pocket™ Tip\***  
- Periodontal pockets/Furcations
- C. Plaque Seeker™ Tip\***  
- Implants/Crowns/Bridges/  
Retainers/General use
- D. Toothbrush Tip\***  
- General use
- F. Classic Jet Tip\*\***  
- General use
- G. Tongue Cleaner\*\***  
- Fresher breath

## NOT ALL TIPS INCLUDED IN ALL MODELS

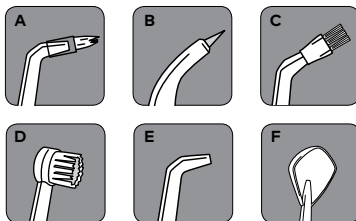

\*Replace Every 3 months

\*\*Replace Every 6 months

## GETTING STARTED

**Powering the Unit**

Plug the cord into an electrical outlet. If the outlet is controlled by a wall switch, be sure it is turned on.

**Preparing the Reservoir**

Lift the reservoir lid, remove the reservoir, and fill with lukewarm water. Replace the reservoir over the base and press down firmly and close the lid.

**Inserting and Removing Tips**

Insert tip into the center of the Water Flosser handle, pressing down firmly until the tip clicks into place. The colored ring will be flush with the top of the handle if the tip is correctly locked into place. To remove tip from the handle push the tip eject button on the handle.

**Prime Unit (First Time Use Only)**

Set pressure control dial on base to high (pressure setting No.10), point the handle and tip into sink. Turn power and water ON until water flows from the tip. Turn unit OFF.

**Adjusting the Pressure Setting**

Turn the pressure control dial on the base of the unit to the lowest setting (pressure setting No.1) for first-time use. Gradually increase pressure over time to the setting you prefer – or as instructed by your dental professional.

**Using the Water Flosser**

**Always place the tip in your mouth before turning the water ON.** With water switch on handle in OFF position, turn power on. **Lean over sink and slightly close lips enough to prevent splashing while still allowing water to flow from mouth into the sink.** Turn water switch ON. **When finished, turn water switch and power OFF.** During use you can stop the flow of water by sliding the water switch on handle to the OFF position.

**NOTE:** Motor will continue to run.

For best results, start with back teeth and work toward the front teeth. Direct the stream at a 90-degree angle to your gumline with tip in mouth. Glide tip along gumline and pause briefly between teeth. Continue until you have cleaned the inside and outside of both the upper and lower teeth.

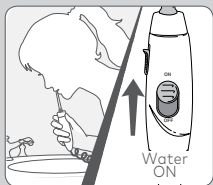
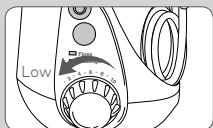
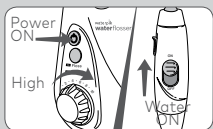
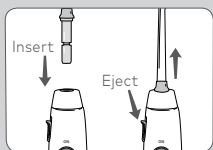
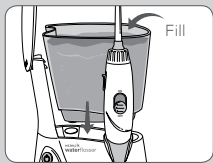

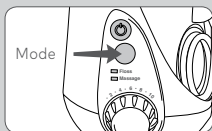
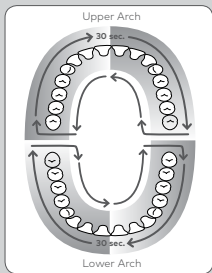

### One-Minute Timer/30-second Pacer (Floss Mode Only)

The Water Flosser will create a short pause at 30-seconds, to remind you to move to the other arch of your mouth and another short pause at 1-minute to signal you have reached the recommended cleaning time. The unit will continue to run without pauses until the unit is turned off. Depending on the pressure setting, some water will remain in the reservoir after 1-minute.

Timer may be deactivated if desired. Steps to deactivate:

1. While unit is off, press the mode button once to wake the unit up. One of the LEDs should light up.
2. Press and hold the mode button for approximately 3-seconds until the **Massage Mode** light blinks. The timer is now deactivated.

If you wish to reactivate the timer:

1. While unit is off, press the mode button once to wake the unit up. One of the LEDs should light up.
2. Press and hold the mode button for approximately 3-seconds until the **Floss Mode** light blinks. The timer is now activated.

Or unplug unit to reset to factory settings.

### Hydro-Pulse Massage Mode

Hydro-Pulse Massage offers a unique water pulsation pattern designed to enhance gum stimulation. For best results, use the Floss Mode as instructed. After using Floss Mode for 1-minute, switch the unit to Massage Mode, adjust pressure as desired, and aim the water stream at your gums and massage throughout your mouth.

To determine in which mode the unit is set while it is off simply press mode button and the LED light will indicate current mode. To change mode, press mode button again. You may also press the mode button while unit is on to change mode during use.

### When Finished

Turn the power OFF. Empty any liquid left in the reservoir. Unplug the unit.

**NOTE:** If you used mouthwash or other solution besides water, see "Using Mouthwash and Other Solutions" section.

## NOTE: NOT ALL TIPS INCLUDED WITH ALL MODELS.

### TIP USAGE

#### Pik Pocket™ Tip

The Pik Pocket™ tip is specifically designed to deliver water or anti-bacterial solutions deep into periodontal pockets.

To use the Pik Pocket™ tip, **set the unit to the lowest pressure setting**. Place the soft tip against a tooth at a 45-degree angle and gently place the tip under the gumline, into the pocket.

#### Tongue Cleaner Tip

Set to lowest pressure setting, place tip in the center/middle of your tongue about half way back. Pull forward with light pressure. Increase pressure as you prefer.

#### Orthodontic Tip

To use the orthodontic tip, gently glide tip along gumline, pausing briefly to lightly brush area between teeth and all around orthodontic bracket, before proceeding to the next tooth.

#### Toothbrush Tip

Place the toothbrush tip in mouth with the brush head on the tooth at the gumline. The toothbrush tip can be used with or without toothpaste. Using a **light pressure** (bristles should not bend) massage the brush back and forth with very short strokes – much like you would with a manual toothbrush.

#### Plaque Seeker™ Tip

To use the Plaque Seeker™ tip, place the tip close to the teeth so that the bristles are gently touching the teeth. Gently glide tip along gumline, pausing briefly between teeth to gently brush and allow the water to flow between the teeth.

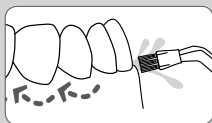
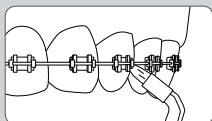
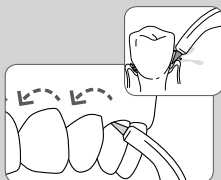





### Using Mouthwash and Other Solutions

Your Waterpik® Water Flosser can be used to deliver mouthwash and antibacterial solutions. After using any special solution, rinse unit to prevent clogging by partially filling reservoir with warm water and running unit with tip pointed into sink until unit is empty.



### Accessory Storage

Accessory tip storage for your two most frequently used tips is under the reservoir lid and can be easily accessed by removing the reservoir.

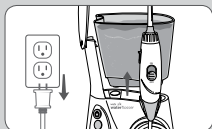

### Cleaning

Before cleaning, unplug from the electrical outlet. Clean the product when necessary by using a soft cloth and mild non-abrasive cleanser.

The water reservoir is removable for easy cleaning and is top rack dishwasher safe.

### Removing Hard Water Deposits / General Cleaning

Hard water deposits may build up in your unit, depending on the mineral content of your water. If left unattended, it can hinder performance. Cleaning internal parts: add 2 tablespoons of white vinegar to a full reservoir of warm water. Point the handle and tip into sink. Turn unit ON and run until reservoir is empty. Rinse by repeating with a full reservoir of clean warm water.

This process should be done every 1 to 3 months to ensure optimal performance.

### Leakage

If leaking due to a damaged hose, replacement hoses and handles can be purchased at [www.waterpik.com](http://www.waterpik.com) or contact Water Pik Inc. customer service for a self service repair kit.

## LIMITED THREE YEAR WARRANTY

### **Service Maintenance**

Waterpik® Water Flossers have no consumerserviceable electrical items and do not require routine service maintenance. For all parts and accessories go to [www.waterpik.com](http://www.waterpik.com). You may also call our toll-free customer service number at 1-800-525-2774 (USA) or 1-888-226-3042 (Canada).

Refer to the serial and model numbers in all correspondence. These numbers are located on the bottom of your unit.

Still have questions? Go to [www.waterpik.com](http://www.waterpik.com).

Water Pik, Inc. warrants to the original consumer of this new product that it is free from defects in materials and workmanship for 3 years from the date of purchase. Consumer will be required to submit the original purchase receipt as proof of purchase date and if requested, the entire product, to support a warranty claim. Water Pik, Inc. will replace the product, provided the product has not been abused, misused, altered or damaged after purchase, was used according to instructions, and was used only with accessories or consumable parts approved by Water Pik, Inc. Installation is the responsibility of the consumer and is not covered by the warranty. This limited warranty excludes accessories or consumable parts such as tips, etc. Use with improper voltage will damage product and VOID warranty. This warranty gives you specific legal rights. You may also have other rights that vary, depending on the law in your place of residence.

### **Limitation of Liability**

This limited warranty is your sole remedy against Water Pik and it shall not be liable for any damages, whether direct, indirect, incidental, special, consequential, exemplary or otherwise, including but not limited to property damage, arising out of any theory of recovery, including statutory, contract or tort.



# PRÉCAUTIONS IMPORTANTES

## LISEZ TOUTES LES INSTRUCTIONS AVANT L'UTILISATION.

- Ce produit est à usage domestique.

Lors de l'utilisation de tout produit électrique, particulièrement en présence d'enfants, on doit toujours observer certaines précautions élémentaires pour garantir la sécurité, dont les suivantes :

## DANGER :

### Pour réduire le risque d'électrocution :

- Ne touchez pas la prise avec les mains mouillées.
- Ne placez pas ou ne laissez pas tomber l'appareil dans de l'eau ou un autre liquide.
- Ne vous servez pas de l'appareil dans votre bain.
- Ne posez pas l'appareil, et ne le rangez pas là où il pourrait tomber ou être accidentellement entraîné dans une baignoire ou un lavabo.
- Ne touchez pas l'appareil s'il est tombé dans l'eau. Débranchez-le immédiatement.
- Vérifiez l'état du cordon d'alimentation avant la première utilisation, puis régulièrement pendant la durée de vie de l'appareil.

## AVERTISSEMENT :

### Pour minimiser le risque d'électrocution, incendie, brûlure ou blessures :

- N'alimentez pas cet appareil à partir d'une source d'électricité dont la tension est différente de la tension spécifiée sur l'appareil ou le chargeur. **Une utilisation avec une tension incorrecte endommagera le produit et ANNULERA la garantie.**
- Si le produit est ouvert ou démonté pour TOUTE raison que ce soit, la garantie est **ANNULÉE**.
- Ne pas utiliser ce produit si la prise ou le cordon d'alimentation est endommagé(e), si l'appareil ne fonctionne pas correctement, ou suite à une chute ou un dommage quelconque, ou encore si l'appareil a été immergé dans l'eau. Contactez Water Pik, Inc. ou visitez le site Web [www.waterpik.com](http://www.waterpik.com).
- Ne dirigez pas le jet d'eau vers l'envers de la langue, l'intérieur de l'oreille, les narines ou d'autres zones délicates. Cet appareil est capable de produire des pressions qui pourraient provoquer des lésions graves dans ces zones.
- Ne projetez pas le jet d'eau dans le nez ou dans une oreille; l'amibe potentiellement mortelle *Naegleria fowleri* peut être présente dans certaines sources d'eau (paysage au robinet, ou eau de puits non chlorée), et elle peut être mortelle après introduction dans l'organisme par ces voies.
- Utilisez l'appareil de la manière indiquée dans le mode d'emploi ou suivez les recommandations de votre dentiste.

- Utilisez seulement les embouts et les accessoires recommandés par Water Pik, Inc.
- N'insérez pas ou ne faites pas tomber d'objet étranger dans les tuyaux et ouvertures.
- Gardez le fil éloigné des surfaces chaudes.
- N'utilisez pas ou ne faites pas fonctionner le produit à l'extérieur, en un endroit où on utilise un flacon d'aérosol ou en un endroit où on administre de l'oxygène.
- N'utilisez pas dans l'hydropropulseur de l'iode ou un concentré d'huile essentielle non soluble dans l'eau. L'emploi de tels produits peut réduire la performance ainsi que la longévité de l'appareil. L'utilisation de ces produits peut entraîner l'annulation de la garantie.
- Remplissez le réservoir uniquement avec de l'eau ou une solution recommandée par un professionnel des soins dentaires.
- Retirez tout article de joaillerie buccale avant une utilisation de ce produit.
- N'utilisez pas l'appareil si vous avez une plaie ouverte sur la langue ou dans la bouche.
- Si votre médecin vous a conseillé de prendre des antibiotiques avant les soins dentaires, consultez votre dentiste avant d'utiliser cet appareil ou tout autre instrument de soins d'hygiène bucco-dentaire.
- Une surveillance étroite est requise lorsque ce produit est utilisé par ou sur des enfants/des personnes ayant des besoins spéciaux, ou en leur présence.
- Si pour une quelconque raison l'embout Pik Pocket<sup>MC</sup> (pas inclus avec tous les modèles) se sépare de la partie tubulaire de l'embout, jetez les deux composants et installez un nouvel embout Pik Pocket<sup>MC</sup> (PP-100E).
- N'utilisez pas cet appareil pendant plus de 5 minutes par période de deux heures.
- L'appareil s'éteint automatiquement au bout de 5 minutes d'utilisation continue.
- Supervisez les enfants pour vous assurer qu'ils ne jouent pas avec l'appareil.
- Cet appareil possède une fiche polarisée (une lame est plus large que l'autre). En tant que dispositif de sécurité, cette fiche est conçue pour être introduite dans une prise polarisée dans un sens seulement. Si la fiche ne s'imbrique pas complètement dans la prise, inversez la fiche. Si la fiche ne s'introduit toujours pas, faites appel à un électricien qualifié. Ne tentez pas de modifier la fiche de quelque façon.

## CONSERVEZ CES INSTRUCTIONS

## TABLE DES MATIERES

Description de l'article	15
Première utilisation	16
Nettoyage et dépannage de l'hydropropulseur Waterpik®	19
Garantie limitée de trois ans	20

1. **Couvercle rabattable du réservoir**
2. **Réservoir**
3. **Rangement à embouts sous le couvercle**
4. **Bouton de mise sous tension (moteur)**
5. **Bouton de sélection de mode**
6. **Témoins lumineux DEL de mode**
7. **Contrôle de la pression**
8. **Embout**
9. **Bouton de commande rotatif**
10. **Bouton d'éjection d'embout**
11. **Interrupteur ON/OFF(marche/arrêt) d'alimentation en eau**
12. **Manche**
13. **Tuyau d'eau**
14. **Socle**

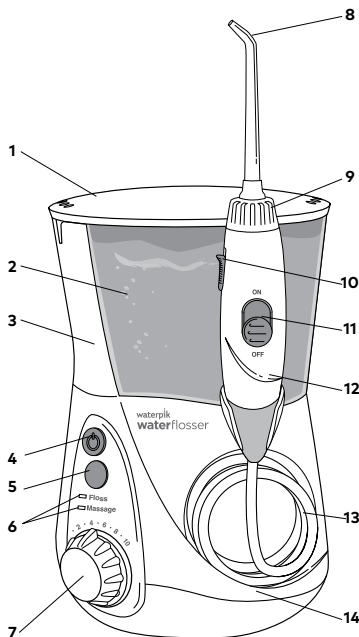

## EMBOUS

### A. Embout orthodontique\*

- Appareils orthodontiques/  
Utilisation générale

### B. Embout Pik Pocket<sup>MC</sup>\*

- Poches parodontales/  
Furcations

### C. Embout Plaque Seeker<sup>MC</sup>

- Implants/Couronnes/Ponts/  
Appareils de rétention/  
Utilisation générale

### D. Embout brosse à dents\*

- Utilisation générale

### E. Embout jet classique\*\*

- Utilisation générale

### F. Embout gratte-langue\*\*

- Haleine fraîche

**REMARQUE : tous les embouts ne sont pas compris avec tous les modèles.**

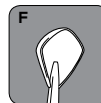
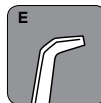
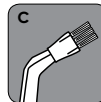
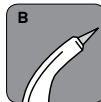
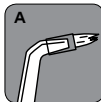

\*Remplacer tous les 3 mois

\*\*Remplacer tous les 6 mois

## PREMIÈRE UTILISATION

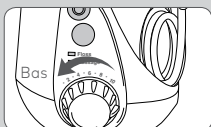
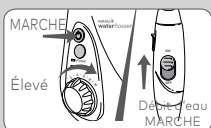
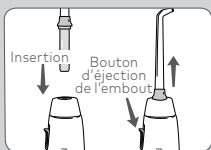
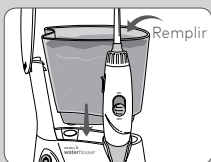
**Mise sous tension de l'appareil**

Branchez le cordon d'alimentation sur une prise murale classique. Si la prise est commandée par un interrupteur, assurez-vous qu'elle est alimentée.

**Préparation du réservoir**

Soulevez le couvercle du réservoir, retirez le réservoir et remplissez-le d'eau tiède. Réinstallez le réservoir sur le socle **en appuyant fermement** et fermez le couvercle.

**Insertion et retrait des embouts**

Insérez l'embout au centre de la poignée de l'hydropropulseur en appuyant fermement jusqu'à ce que l'embout s'emboîte en place. Si l'embout est correctement emboîté, l'anneau coloré sera aligné avec la partie supérieure de la poignée. Pour retirer l'embout de la poignée, appuyez sur le bouton d'éjection de l'embout sur la poignée.

**Préparation de l'appareil (première utilisation uniquement)**

Placez le sélecteur de pression du socle sur un réglage élevé (réglage de pression n° 10), orientez la poignée et l'embout vers l'évier. **DÉMARREZ** l'appareil et l'alimentation en eau jusqu'à ce que de l'eau s'écoule par l'embout. **ÉTEIGNEZ** l'appareil.

**Ajustement du réglage de pression**

Tournez le sélecteur de pression du socle sur le réglage le plus bas (réglage de pression n° 1) pour la toute première utilisation. Augmentez progressivement la pression jusqu'au réglage souhaité – ou utilisez le réglage recommandé par le dentiste.

**Utilisation de l'hydropropulseur**

**Veillez à toujours placer l'embout dans la bouche avant de démarrer l'alimentation en eau.** Mettez l'appareil sous tension avec le commutateur d'alimentation en eau sur la position OFF (arrêt). **Penchez-vous au-dessus du lavabo et gardez vos lèvres suffisamment fermées pour empêcher les éclaboussures, tout en laissant l'eau s'écouler de votre bouche dans le lavabo. Réglez le commutateur d'alimentation en eau sur la position ON (marche). Une fois terminé, réglez le commutateur d'alimentation en eau et l'appareil sur la position OFF (arrêt).** Durant l'utilisation, vous pouvez arrêter l'eau de couler en faisant glisser le commutateur d'alimentation en eau sur la poignée en position OFF (arrêt).

**REMARQUE :** Le moteur continue à fonctionner.

Pour les meilleurs résultats, commencez par les dents du fond et progressez vers les dents de devant. Placez l'embout dans la bouche et orientez le jet à un angle de 90 degrés vers la ligne gingivale. Faites glisser l'embout le long de la ligne gingivale et faites de courtes pauses entre les dents. Poursuivez jusqu'à ce que vous ayez nettoyé l'intérieur et l'extérieur des dents supérieures et inférieures.



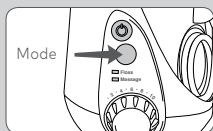
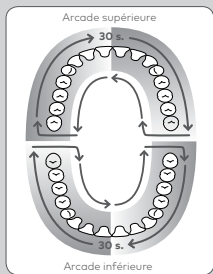

### Minuterie (1 minute)/Minuterie de 30 secondes (mode Floss (soie dentaire) uniquement)

L'hydropropulseur fait une courte pause de 30 secondes pour vous indiquer que vous devez passer à l'arcade suivante dans la bouche et fait une autre courte pause au bout d'une minute pour vous indiquer que vous avez atteint le temps de nettoyage recommandé. L'appareil continue de fonctionner sans marquer de pause jusqu'à ce que vous l'éteigniez. Selon le réglage de pression, il est possible qu'il reste de l'eau dans le réservoir après 1 minute.

Il est possible de désactiver la minuterie. Étapes à suivre pour la désactiver :

1. Lorsque l'appareil est à l'arrêt, appuyez une fois sur le bouton de choix du mode pour réactiver l'appareil. Une des DEL s'allume.
2. Appuyez sur le bouton de choix du mode pendant environ 3 secondes, jusqu'à ce que le témoin lumineux du **mode Massage** clignote. La minuterie est désormais désactivée. Pour réactiver la minuterie :
  1. Lorsque l'appareil est à l'arrêt, appuyez une fois sur le bouton de choix du mode pour réactiver l'appareil. Une des DEL s'allume.
  2. Appuyez sur le bouton de choix du mode pendant environ 3 secondes, jusqu'à ce que le témoin lumineux du **mode Floss** (soie dentaire) clignote. La minuterie est désormais activée.

Vous pouvez aussi débrancher l'appareil pour rétablir le paramétrage usine.

### Mode Massage hydro-pulsage

Le Massage hydro-pulsage offre un mode de pulvérisation pulsée unique conçu pour renforcer la stimulation des gencives. Pour des résultats optimaux, utilisez le mode Floss (soie dentaire) tel qu'indiqué. Après avoir utilisé le mode Floss (soie dentaire) pendant 1 minute, faites passer l'appareil au mode Massage, ajustez la pression comme désiré, orientez le jet d'eau vers les gencives et massez l'intérieur de la bouche avec l'appareil.

Pour changer de mode, appuyez de nouveau sur le bouton de mode. Vous pouvez également appuyer sur le bouton de mode lorsque l'appareil est en marche pour changer de mode durant l'utilisation.

### Quand vous avez fini

Eteignez l'appareil. Videz le réservoir. Débranchez l'appareil.

**Remarque :** Si vous avez utilisé un bain de bouche ou une autre solution que de l'eau, voir la section « Utilisation de bains de bouche et autres solutions ».

## REMARQUE : TOUS LES EMOBOUTS NE SONT PAS COMPRIS AVEC TOUS LES MODELES.

### UTILISATION DE L'EMBOUIT

#### Embout Pik Pocket<sup>MC</sup>

L'embout Pik Pocket<sup>MC</sup> est spécialement conçu pour diriger l'eau ou les solutions antibactériennes dans la profondeur des poches parodontales.

Pour l'utilisation de l'embout de périodontie Pik Pocket,<sup>MC</sup> **sélectionnez la plus basse pression sur l'appareil.** Mettez l'interrupteur d'alimentation en eau situé sur la poignée à la position OFF (arrêt). Placez l'extrémité souple de l'embout contre une dent, en formant un angle de 45 degrés, et introduisez doucement l'extrémité de l'embout sous la gencive, dans la poche. Appuyez sur le bouton de mise sous tension sur le socle et placez l'interrupteur d'alimentation en eau à la position ON (marche).

#### Embout gratte-langue

Mettez l'interrupteur d'alimentation en eau à la position OFF (arrêt) sur la poignée. Sélectionnez le réglage de pression le plus bas, placez l'embout au centre/milieu de la langue vers le milieu de la bouche (avant/arrière). Appuyez sur le bouton de mise sous tension sur le socle et placez l'interrupteur d'alimentation en eau à la position ON (marche). Déplacez le gratte-langue vers l'avant en exerçant une légère pression. Augmentez la pression si nécessaire.

#### Embout orthodontique

Pour l'utilisation de l'embout orthodontique, faites glisser doucement l'embout le long de la gencive; faites une brève pause pour brosser doucement entre les dents et autour des composants de l'appareil orthodontique, avant de passer à la dent suivante.

#### Embout brosse à dents

Placez l'embout de brosse à dents dans la bouche avec la tête de brosse sur la dent au niveau de la ligne gingivale. L'embout de brosse à dents peut être utilisé avec ou sans dentifrice. En appliquant une faible pression (les soies ne doivent pas plier), massez avec la brosse d'avant en arrière avec des mouvements très courts—comme vous le feriez avec une brosse à dents manuelle.

#### Embout Plaque Seeker<sup>MC</sup>

Pour l'utilisation de l'embout Plaque Seeker,<sup>MC</sup> placez l'embout très près de la dent pour que les soies de la brosse soient en léger contact avec la dent. Suivez la ligne gingivale et marquez une brève pause entre les dents pour brosser en douceur et permettre à l'eau de passer entre les dents.

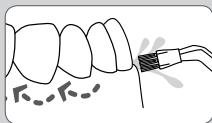
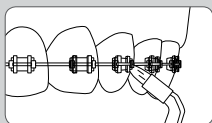
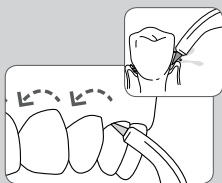



### Utilisation de bains de bouche et autres solutions

Vous pouvez utiliser l'hydropropulseur Waterpik® pour l'administration d'un rinçage-bouche ou d'une solution antibactérienne. Après l'utilisation d'une quelconque solution spéciale, rincez l'appareil pour éviter la formation d'une obstruction : remplissez partiellement le réservoir avec de l'eau tiède et faites fonctionner l'appareil pour éjecter tout le contenu du réservoir dans l'évier (embout orienté vers l'évier).

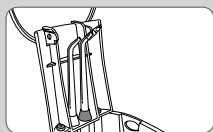

### Rangement des accessoires

Le rangement des accessoires pour les deux embouts que vous utilisez le plus souvent se trouve sous le couvercle du réservoir. On y accède facilement en retirant ce dernier.

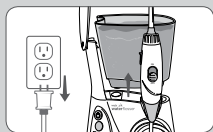

### Nettoyage

Avant une opération de nettoyage, débranchez l'appareil de la prise de courant. Nettoyez le produit lorsque c'est nécessaire, avec un linge doux et un produit de nettoyage non agressif et non abrasif.

Le réservoir d'eau est amovible, ce qui facilite le nettoyage; on peut aussi le placer dans le panier supérieur d'un lave-vaisselle.

### Nettoyage général / enlèvement des dépôts d'eau dure

Des dépôts dus à l'eau dure peuvent s'accumuler dans votre appareil en fonction de la teneur en minéraux de votre eau. Si ceux-ci ne sont pas nettoyés, ils peuvent entraver le bon fonctionnement de l'appareil. Nettoyage des parties internes : Ajoutez 2 cuillères à soupe de vinaigre blanc dans un réservoir rempli d'eau tiède. Dirigez la poignée et l'embout vers l'évier. Mettez l'appareil en MARCHE et faites-le fonctionner jusqu'à ce que le réservoir se vide. Rincez en répétant l'opération avec un réservoir rempli d'eau tiède et propre.

Il est recommandé d'effectuer cette opération tous les 1 à 3 mois pour maximiser la performance.

### Fuite

Si vous constatez une fuite au niveau d'un tuyau endommagé, vous pouvez acheter des tuyaux et poignées de rechange sur [www.waterpik.com](http://www.waterpik.com) ou contacter le service clientèle de Water Pik Inc. pour obtenir un ensemble de réparation/remplacement pour utilisateur.

### Entretien

Les hydropropulseurs Waterpik® ne possèdent pas de pièces électriques réparables par le consommateur et ne requièrent aucun entretien régulier. Pour découvrir tous les accessoires, consultez [www.waterpik.com](http://www.waterpik.com). Vous pouvez aussi appeler notre service clients au numéro sans frais 1-800-525-2774 (É.-U.) ou 1-888-226-3042 (Canada). Mentionnez les numéros de modèle et de série dans tous vos courriers. Ces numéros se trouvent sous votre appareil.

Avez-vous d'autres questions ? Consultez [www.waterpik.com](http://www.waterpik.com).

Water Pik, Inc. garantit au consommateur initial de ce nouveau produit que ce dernier est exempt de vice de matériau et de fabrication pendant une période de 3 ans à compter de la date d'achat. Le consommateur doit fournir le reçu de vente initial de l'achat comme preuve d'achat et le produit complet (sur demande) afin d'appuyer une réclamation dans le cadre de la garantie. Water Pik, Inc. remplacera le produit à la condition que le produit n'est pas fait l'objet d'usage impropre ou abusif, qu'il n'ait subi aucune modification ou dommage après son achat, qu'il ait été utilisé conformément aux instructions et uniquement avec des accessoires ou pièces consommables approuvé(e)s par Water Pik, Inc. Il incombe au consommateur de réaliser l'installation; celle-ci n'est couverte par la garantie. Cette garantie limitée ne couvre pas les accessoires ou pièces consommables tels les embouts, etc. Une utilisation avec une tension incorrecte endommagera le produit et ANNULERA la garantie.

Cette garantie vous confère des droits spécifiques. Vous pouvez également bénéficier d'autres droits; ceux-ci varient en fonction des lois de votre lieu de résidence.

### Limitation de responsabilité

Cette garantie limitée est votre unique droit pour remédier contre WaterPik et ne peut être tenu responsable de tout dommage, direct ou indirect, accidentel, spécial, conséquent, exemplaire, ou autre, incluant mais ne limitant pas les dommages de propriété survenant à l'issue de toute théorie de recouvrement, y compris légal, contrat ou tort.



# waterpik®

**Water Pik, Inc.,  
a subsidiary of Church  
& Dwight Co., Inc.**



1730 East Prospect Road  
Fort Collins, CO 80553-0001 USA  
844-821-4873

**[www.waterpik.com](http://www.waterpik.com)**

Designed in USA. Made in Malaysia.

Conçu aux É.-U. Fabriqué en Malaysia.