

waterpik®

Waterpik® Complete Care Models CC-01 | CC-02

Soin complet Waterpik®
Modèles CC-01 | CC-02

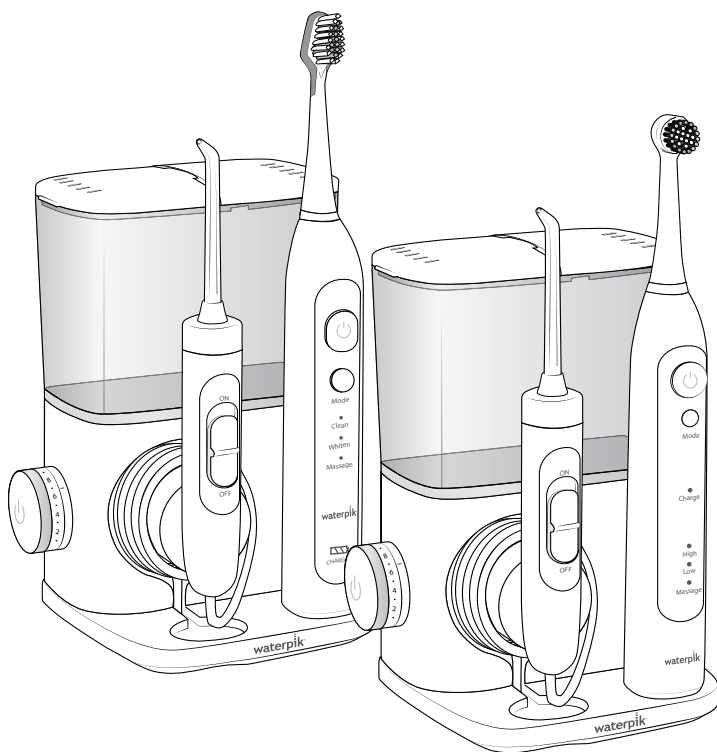

www.waterpik.com

IMPORTANT SAFEGUARDS

IMPORTANT SAFEGUARDS

READ ALL INSTRUCTIONS BEFORE USING.

- This product is for household use.

When using electrical products, especially when children are present, basic safety precautions should always be followed, including the following:

DANGER:

To reduce the risk of electrocution:

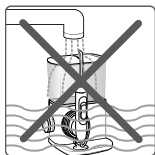

- Do not handle plug with wet hands.
- Do not place in or drop into water or other liquid.
- Do not use while bathing.
- Do not place or store product where it can fall or be pulled into a tub or sink.
- Do not reach for a product that has fallen into water. Unplug immediately.
- Check the power supply cord for damage before the first use and during the life of the product.

WARNING:

To reduce the risk of burns, electrocution, fire, or injury to persons:

- Do not plug this device into a voltage system that is different from the voltage system specified on the device or charger. **Use with improper voltage will damage product and VOID warranty.**
- If product is opened/disassembled for ANY reason warranty is **VOID**.
- Do not use this product if it has a damaged cord or plug, if it is not working properly, if it has been dropped or damaged, or dropped into water. Contact Water Pik, Inc. at 1-800-525-2774 or visit www.waterpik.com.
- Do not direct water from the Water Flosser under the tongue, into the ear, nose or other delicate areas. This product is capable of producing pressures that may cause serious damage in these areas.
- Do not direct water into the nose or ear. The potentially deadly amoeba, *Naegleria fowleri*, may be present in some tap water or unchlorinated well water and may be fatal if directed into these areas.
- Use this product only as indicated in these instructions or as recommended by your dental professional.
- Only use tips and accessories recommended by Water Pik, Inc.
- Do not drop or insert any foreign object into any opening or hose.

- Keep electrical cord away from heated surfaces.
- Do not use Water Flosser or Toothbrush outdoors or operate where aerosol (spray) products are being used or where oxygen is being administered.
- Do not use iodine, or water insoluble concentrated essential oils in the Water Flosser. Use of these can reduce product performance and will shorten the life of the product.
- Remove any oral jewelry prior to use of the Water Flosser or Toothbrush.
- Do not use either the Water Flosser or Toothbrush if you have an open wound on your tongue or in your mouth.
- If your physician or cardiologist has advised you to receive antibiotic premedication before dental procedures, you should consult your dentist and/or medical professional before using the Water Flosser or Toothbrush or any other oral hygiene aid.
- This product complies with the safety standards for electromagnetic devices. If you have a pacemaker or other implanted device containing magnets or electronics, contact your physician or the device manufacturer prior to using the Toothbrush.
- If the Pik Pocket™ tip (not included in all models) separates from the shaft for any reason, discard tip and shaft and replace with new Pik Pocket™ tip.
- Do not use the Water Flosser for more than 5 minutes in each two-hour period.
- This product does not contain any user serviceable parts in the toothbrush handle or Water Flosser unit. Do not attempt to open either component except for battery disposal. See Battery Removal Section.
- Using toothpastes containing peroxide may damage the plastic housing of this product.
- Using abrasive or chemical cleaners may damage the plastic housing of this product.
- Close supervision is necessary when this product is used by, on or near children or invalids.
- Children should be supervised to ensure that they do not play with the appliance.
- Fill Water Flosser reservoir with warm water or other dental professional recommended solutions only.

SAVE THESE INSTRUCTIONS

TABLE OF CONTENTS

Product Description	6
Getting Started With Your Water Flosser	8
Cleaning and Troubleshooting Your Waterpik® Water Flosser	10
Getting Started With Your Sonic Toothbrush	11
Getting Started With Your Oscillating Toothbrush	12
Care of Your Waterpik® Toothbrush	13
Disposal and Battery Removal	14
Limited Two-Year Warranty	15

PRODUCT DESCRIPTION

Water Flosser

1. Hinged reservoir lid
2. Reservoir
3. Hose
4. Water flosser pressure control dial
5. Power button (push to turn unit ON/OFF)
6. Power cord
7. Magnetic handle cradle
8. Tip
9. Tip eject switch
10. Water ON/OFF switch
11. Toothbrush charger post
12. Base

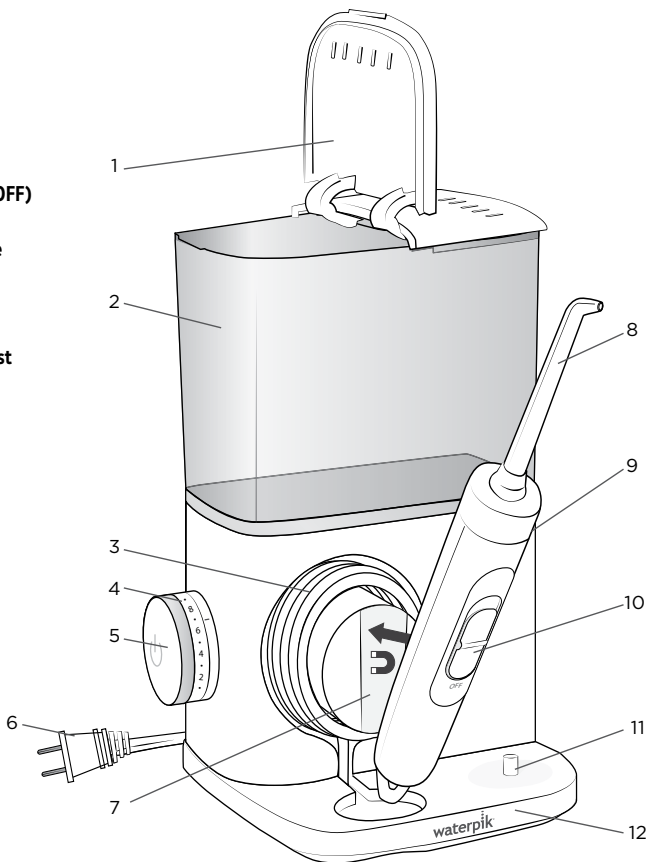

TIPS

A. Orthodontic Tip*

- Braces
- General use

B. Pik Pocket™ Tip*

- Periodontal pockets
- Furcations

C. Plaque Seeker™ Tip*

- Implants
- Crowns
- Bridges
- Retainers
- General use

D. Classic Jet Tip**

- General use

E. Tongue Cleaner**

- Fresher breath

NOT ALL TIPS INCLUDED IN ALL MODELS

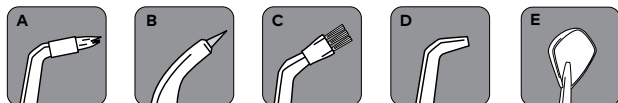

*Replace Every 3 months ** Replace Every 6 months

Sonic/Oscillating Toothbrush

13. Sonic brush head
14. Oscillating brush head
15. Toothbrush power button
16. Toothbrush mode button
17. Toothbrush mode indicator lights
18. Toothbrush recharge indicator

Brush Heads

F. Triple Sonic Brush Head*

- Plaque removal
- Whitening

G. Triple Clean (Oscillating) Brush Head*

- Plaque removal

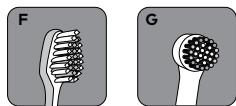

*Replace Every 3 months

NOTE: BRUSH HEADS ARE NOT INTERCHANGEABLE. EACH UNIT ONLY CONTAINS ONE TYPE OF TOOTHBRUSH.

Replacement tips/attachments may be purchased online at www.waterpik.com or by phone from Water Pik, Inc. at 1-800-525-2774. To find detailed information about tips, other accessories, and product usage please visit our website at www.waterpik.com.

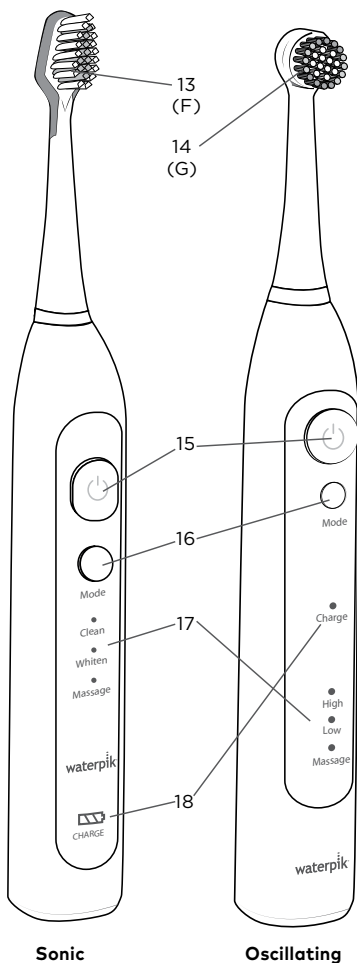

Sonic

Oscillating

GETTING STARTED WITH YOUR WATER FLOSSER

Powering the Unit

Plug the cord into an electrical outlet. If the outlet is controlled by a wall switch, be sure it is turned on.

Preparing the Reservoir

Lift the reservoir lid, remove the reservoir, and fill with lukewarm water. Replace the reservoir over the base and press down firmly and close the lid.

Inserting and Removing Tips

Insert tip into the center of the Water Flosser handle, pressing down firmly until tip clicks into place. The colored ring will be flush with the top of the handle if the tip is correctly locked into place.

To remove tip from the handle, slide the tip eject button on the handle.

Caution: Do not use tip eject slide while unit is running.

Prime Unit (First Time Use Only)

Set pressure control dial on base to high (pressure setting No. 10), point the handle and tip into sink. Turn unit ON (I) and water ON until water flows from the tip. Turn Power Off (O).

Adjusting the Pressure Setting

Turn the pressure control dial on the base of the unit to the lowest setting (pressure setting No. 1) for first-time use. Gradually increase pressure over time to the setting you prefer – or as instructed by your dental professional.

Using the Water Flosser

Always place the tip in your mouth before turning the water ON. With water switch in OFF position, turn power on. **Lean over sink and slightly close lips enough to prevent splashing while still allowing water to flow from mouth into the sink. Turn water switch ON. When finished, turn water switch and power OFF.** During use you can stop the flow of water by sliding the water switch on handle to the OFF position.

NOTE: Motor will continue to run.

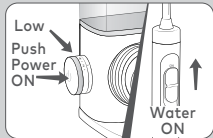
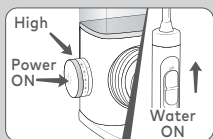
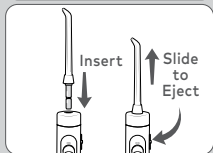
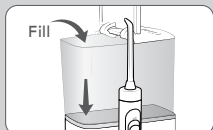

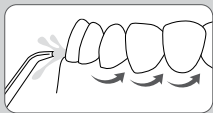

Recommended Technique

For best results, start with the back teeth and work toward the front teeth. Glide tip along gumline and pause briefly between teeth. Continue until you have cleaned the inside and outside of both the upper and lower teeth.

When Finished

Turn the unit OFF (O). Empty any liquid left in the reservoir. Unplug the unit.

NOTE: If you used mouthwash or other solution besides water, see "Using Mouthwash and Other Solutions" section.

NOTE: NOT ALL TIPS INCLUDED WITH ALL MODELS.

TIP USAGE

Plaque Seeker™ Tip

To use the Plaque Seeker™ tip, place the tip close to the teeth so that the bristles are gently touching the teeth. Gently glide tip along gumline, pausing briefly between teeth to gently brush and allow the water to flow between the teeth.

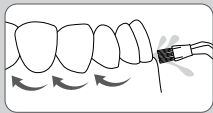

Orthodontic Tip

To use the orthodontic tip, gently glide tip along gumline, pausing briefly to lightly brush area between teeth and all around orthodontic bracket, before proceeding to the next tooth.

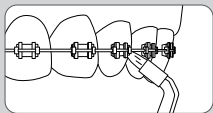

Pik Pocket™ Tip

The Pik Pocket™ tip is specifically designed to deliver water or anti-bacterial solutions deep into periodontal pockets.

To use the Pik Pocket™ tip, set the unit to the lowest pressure setting. Place the soft tip against a tooth at a 45-degree angle and gently place the tip under the gumline, into the pocket.

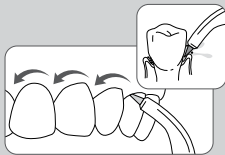

Tongue Cleaner Tip

Set to lowest pressure setting, place tip in the center/middle of your tongue about half way back. Pull forward with light pressure. Increase pressure as you prefer.



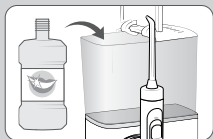

Using Mouthwash and Other Solutions

Your Waterpik® Water Flosser can be used to deliver mouthwash and antibacterial solutions. After using any special solution, rinse unit to prevent clogging by partially filling reservoir with warm water and running unit with tip pointed into sink until unit is empty.

Cleaning

Before cleaning, unplug from the electrical outlet. Clean the product when necessary by using a soft cloth and mild non-abrasive cleanser. The water reservoir is removable for easy cleaning and is top rack dishwasher safe.

Removing Hard Water Deposits / General Cleaning

Hard water deposits may build up in your unit, depending on the mineral content of your water. If left unattended, it can hinder performance. Cleaning internal parts: add 2 tablespoons of white vinegar to a full reservoir of warm water. Point the handle and tip into sink. Turn unit ON and run until reservoir is empty. Rinse by repeating with a full reservoir of clean warm water.

This process should be done every 1 to 3 months to ensure optimal performance.

Leakage

If leaking due to a damaged hose, replacement hoses and handles can be purchased at www.waterpik.com or contact Water Pik Inc. customer service for a self service repair kit.

Service Maintenance

Waterpik® Water Flossers have no consumer serviceable electrical items and do not require routine service maintenance. For all accessories go to www.waterpik.com. You may also call our toll-free customer service number at 1-800-525-2774 (USA) or 1-888-226-3042 (Canada). Refer to the serial and model numbers in all correspondence. These numbers are located on the bottom of your unit.

Still have questions? Go to www.waterpik.com.

GETTING STARTED WITH YOUR SONIC TOOTHBRUSH

Charging the Triple Sonic Toothbrush

Charge for 24 hours before first use. All 3 charge indicator lights will stay on continuously when the unit is fully charged. A full charge will last for approximately 1 week of typical use (2 minutes of brushing twice a day).

If the toothbrush is to be stored for an extended period of time (six months or more), be sure to fully charge it prior to storage.

Recharge Indicator Lights

Charge indicator lights will indicate level of battery charge for approximately 10 seconds after use and after removal from the charging base, and will then turn off.

Fully Charged**2/3 Charged****1/3 Charge Life (Recharging is Recommended)**

Unit will not operate if the bottom LED begins to blink rapidly.

In order for the toothbrush to begin to work again, it must be placed on the charger for approximately 1 hour.

Modes

Clean: Standard mode for superior teeth cleaning.

Whiten: Teeth cleaning with polishing and whitening.

Massage: Pulsates for gentle gum stimulation.

Sonic brushing

- Slide the brush head onto handle and push it down firmly.
- Place the brush head into your mouth before turning the unit on.
- Select mode by pressing mode button.
- For best results, position brush along gumline at a 45-degree angle.
- Use light pressure with a small, slow back and forth motion covering one or two teeth at a time.
- **Quad Timer:** The Toothbrush will create a short pause every 30 seconds, to remind you to move to the next quadrant of your mouth.
- **2-Minute Timer:** The brush will automatically shut off after 2 minutes of run time.

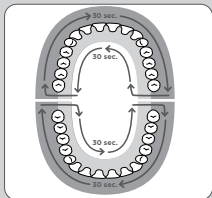
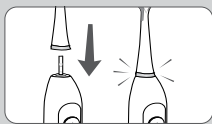
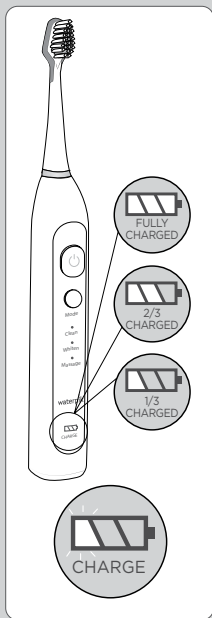

GETTING STARTED WITH YOUR OSCILLATING TOOTHBRUSH

Charging the Triple Clean Toothbrush

Charge for 24 hours before first use. When the toothbrush is fully charged, the charge indicator will be green while sitting on the base. A full charge will last for approximately 1 week of typical use (2 minutes of brushing twice a day).

If the toothbrush is to be stored for an extended period of time (six months or more), be sure to fully charge it prior to storage.

Recharge Indicator Lights

Charge indicator lights will indicate level of battery charge for approximately 10 seconds after use and after removal from the charging base, and will then turn off.

Fully Charged – CHARGE light is green.

2/3 Charged – Both MASSAGE and LOW lights are flashing green.

1/3 Charge life – MASSAGE light is green. Recharging is recommended.

NOTE: If the charger light blinks red and green when off the charger base, the unit has a low battery level and may not operate.

In order for the toothbrush to begin to work again, it must be placed on the charger for approximately 1 hour.

Modes

High: Everyday cleaning performance

Low: Gentle movements for effective cleaning of sensitive teeth

Massage: Micro-pulse pattern for enhanced gum stimulation

Brushing

- Slide the brush head onto handle and push it down firmly.
- Place the brush head into your mouth before turning the unit on.
- Select mode by pressing mode button.
- Use light pressure with a small, slow back and forth motion covering one or two teeth at a time.
- **Quad Timer:** The Toothbrush will create a short pause every 30 seconds, to remind you to move to the next quadrant of your mouth.
- **2-Minute Timer:** The brush will automatically shut off after 2 minutes of run time.

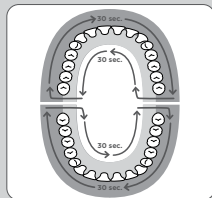
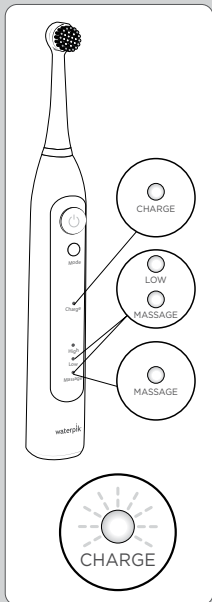

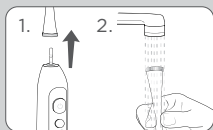

Cleaning

1. **After each use**, turn off unit, remove the brush head from the handle and rinse brush head under running water.
2. Wipe the handle dry after each use.

Service Maintenance

Waterpik® Toothbrushes have no consumer serviceable electrical items and do not require routine service maintenance. For all accessories go to www.waterpik.com. You may also call our toll-free customer service number at 1-800-525-2774 (USA) or 1-888-226-3042 (Canada). Refer to the serial and model numbers in all correspondence. These numbers are located on the bottom of your unit.

Still have questions? Go to www.waterpik.com.

DISPOSAL AND BATTERY REMOVAL

Disposal

This product contains rechargeable Nickel Metal Hydride batteries. The batteries are not replaceable.

Please do not dispose of the unit in the household waste. Remove the batteries per the instructions below and recycle at your local recycling center.

Battery Removal

Note: This process is not reversible

Remove the battery only at the end of the product's life for recycling. Doing so earlier will destroy the product. Deplete the battery charge until the brush no longer operates. Observe basic safety precautions.

Remove the batteries as shown and recycle them and the rest of the product according to local regulations.

1. Use a screwdriver to remove the screw and battery door.
2. Hold the handle upside down, press the toothbrush shaft, and release the two tabs inside the handle using a flathead screwdriver to release the internal components of the handle.
3. Insert screwdriver next to the battery connections, and push out of plastic covering. Twist and break the battery connections. Remove the circuit board and pry the battery from the circuit carrier.
4. Recycle or dispose of the battery properly.

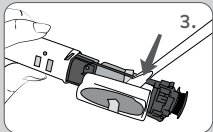
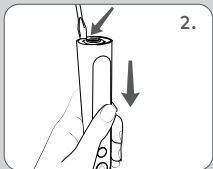
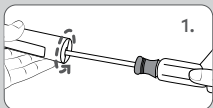

LIMITED TWO YEAR WARRANTY

Water Pik, Inc. warrants to the original consumer of this product that it is free from defects in materials and workmanship for 2 years from the date of purchase. Consumer will be required to submit the original purchase receipt as proof of purchase date and if requested, the entire product, to support a warranty claim. Water Pik, Inc. will replace at its discretion any part of the product, which in its opinion is defective, provided the product has not been abused, misused, altered or damaged after purchase, was used according to instructions, and was used only with accessories or consumable parts approved by Water Pik, Inc. Installation is the responsibility of the consumer and is not covered by the warranty. This limited warranty excludes accessories or consumable parts such as tips and brush heads.

Use with improper voltage will damage product and VOID warranty.

This warranty gives you specific legal rights. You may also have other rights that vary, depending on the law in your place of residence.

Arbitration

BINDING ARBITRATION AND WAIVER OF RIGHT TO ASSERT MATTERS IN COURT AND RIGHT TO JURY TRIAL

By purchasing, installing, or using this product you agree that any controversy or claim arising out of or relating to your purchase, use, modification, installation, or removal of this product shall be settled by binding arbitration. The arbitrator's decision will be final and binding. Judgment on the award rendered by the arbitrator may be entered in any court having jurisdiction over the matter. Further, you agree that you will not have the right to litigate any claim arising out of or in relation to your purchase, use, modification, installation, or removal of this product in any court or to have a jury trial on that claim.

Arbitration of any matters shall be administered by the American Arbitration Association and conducted by one arbitrator in accordance with the consumer arbitration rules of the American Arbitration Association in effect at the time of filing of the demand. The venue for all such arbitrations shall be Colorado and any such arbitration shall be subject to the Federal Arbitration Act and Colorado law.

WAIVER OF RIGHT TO PARTICIPATE IN CLASS ACTIONS OR PURSUE CLAIMS IN A REPRESENTATIVE CAPACITY

Further, by purchasing, installing, or using this product you agree that arbitration must be on an individual basis. This means neither you, nor we, may join or consolidate claims in arbitration by or against other purchasers or users of water pik products or the general public. Additionally, you may not litigate in court or arbitrate any claims as a representative or member of a class or in a purported representative capacity on behalf of the general public, other purchasers or users of this product, other persons or entities similarly situated, or in a private attorney general capacity.

WATER PIK DISCLAIMS ALL OTHER EXPRESS OR IMPLIED WARRANTIES TO THE EXTENT PERMITTED BY LAW INCLUDING, BUT NOT LIMITED TO, ALL WARRANTIES OF MERCHANTABILITY AND FITNESS FOR A PARTICULAR PURPOSE. ALL IMPLIED WARRANTIES ARE LIMITED TO THE DURATION OF THIS LIMITED WARRANTY. SOME STATES OR PROVINCES MAY NOT ALLOW LIMITATIONS ON HOW LONG AN IMPLIED WARRANTY LASTS, SO THE ABOVE MAY NOT APPLY TO YOU.

PRÉCAUTIONS IMPORTANTES

LISEZ TOUTES LES INSTRUCTIONS AVANT L'UTILISATION.

- Ce produit est destiné à un usage domestique.

Lors de l'utilisation de tout produit électrique, particulièrement en présence d'enfants, on doit toujours observer certaines précautions élémentaires pour garantir la sécurité, dont les suivantes :

DANGER :

Pour réduire le risque d'électrocution :

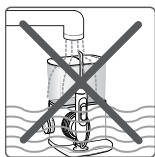

- Ne touchez pas la prise avec les mains mouillées.
- Ne placez pas ou ne laissez pas tomber l'appareil dans de l'eau ou un autre liquide.
- Ne vous servez pas de l'appareil dans votre bain.
- Ne posez pas l'appareil, et ne le rangez pas là où il pourrait tomber ou être accidentellement entraîné dans une baignoire ou un lavabo.
- Ne touchez pas l'appareil s'il est tombé dans l'eau. Débranchez-le immédiatement.
- Vérifiez que le cordon d'alimentation n'est pas endommagé avant la première utilisation, puis régulièrement pendant la durée de vie de l'appareil.

AVERTISSEMENT :

Pour minimiser le risque d'électrocution, incendie, brûlure ou blessures :

- N'alimentez pas cet appareil à partir d'une source d'électricité dont la tension est différente de la tension spécifiée sur l'appareil ou le chargeur. **Une utilisation avec une tension inadéquate endommagera le produit et ANNULERA la garantie.**
- If product is opened/disassembled for ANY reason warranty is **VOID**.
- N'utilisez pas cet appareil si sa prise ou son cordon d'alimentation est endommagé, s'il ne fonctionne pas correctement, s'il est tombé ou a été abîmé, ou s'il est tombé dans un liquide quelconque. Contactez Water Pik, Inc. au 1-888-226-3042 ou visitez www.waterpik.ca.
- Ne dirigez pas le jet d'eau de l'hydropropulseur sous la langue, dans une oreille, dans le nez ou vers une autre zone délicate du corps. Cet appareil est capable de produire des pressions qui pourraient provoquer des lésions graves dans ces zones.
- Ne projetez pas le jet d'eau dans le nez ou dans une oreille; l'amibe potentiellement mortelle *Naegleria fowleri* peut être présente dans certaines sources d'eau (puisage au robinet, ou eau de puits non chlorée), et elle peut être mortelle après introduction dans l'organisme par ces voies.
- Utilisez l'appareil de la manière indiquée dans le mode d'emploi ou suivez les recommandations de votre dentiste.

- Utilisez uniquement des embouts, brosses à dents et accessoires recommandés par Water Pik, Inc.
- N'insérez pas ou ne faites pas tomber d'objet étranger dans les tuyaux et ouvertures.
- Gardez le fil éloigné des surfaces chaudes.
- N'utilisez pas l'hydropropulseur ou la brosse à dent Sonic à l'extérieur ou dans un lieu où l'on utilise des produits en aérosols (en vaporisateur) ou encore où l'on administre de l'oxygène.
- N'utilisez pas d'iode ou d'huiles essentielles hydro-insolubles concentrées dans l'hydropulseur. Cela pourrait dégrader la performance du produit et réduire sa durée de vie.
- Retirez tout article de joaillerie buccale avant d'utiliser l'hydropropulseur ou la brosse à dent Sonic.
- N'utilisez pas l'hydropulseur ou la brosse à dents en cas de blessure ouverte sur la langue ou dans la bouche.
- Si votre médecin ou votre cardiologue vous a conseillé de prendre une prémédication à base d'antibiotiques avant de subir un traitement dentaire, vous devez consulter votre dentiste et/ou un professionnel de la santé avant d'utiliser l'hydropulseur ou la brosse à dents ou tout autre dispositif d'hygiène buccale.
- Ce produit est conforme aux normes de sécurité concernant les appareils électromagnétiques. Si vous portez un pacemaker ou tout dispositif implanté comportant des aimants ou des composants électroniques, contactez votre médecin ou le fabricant du dispositif avant d'utiliser la brosse à dents.
- Si pour une quelconque raison l'embout Pik Pocket™ (pas inclus avec tous les modèles) se sépare de la partie tubulaire de l'embout, jetez les deux composants et installez un nouvel embout Pik Pocket.™
- N'utilisez pas l'hydropropulseur pendant plus de 5 minutes par période de deux heures.
- Ce produit ne contient aucune pièce réparable par l'utilisateur dans le manche de la brosse à dents ou l'hydropulseur. Ne tentez pas d'ouvrir l'un de ces éléments, sauf en cas de mise au rebut de la pile. Voir la section « Retrait de la pile ».
- L'utilisation de dentifrices contenant du peroxyde peut endommager le logement en plastique de ce produit.
- L'utilisation de nettoyants chimiques ou abrasifs peut endommager le logement en plastique de ce produit.
- Une surveillance étroite est nécessaire lorsque ce produit est utilisé par, sur ou à proximité d'enfants ou d'invalides.
- Les enfants doivent être surveillés afin de s'assurer qu'ils ne jouent pas avec l'appareil.
- Remplissez le réservoir de l'hydropropulseur – uniquement avec de l'eau ou une solution d'hygiène dentaire recommandée par un dentiste.

CONSERVEZ CES INSTRUCTIONS

Description du produit	22
Familiarisation avec l'hydropropulseur	24
Nettoyage et dépannage de l'hydropropulseur Waterpik®	26
Première utilisation de la brosse à dents sonore	27
Première utilisation de la brosse à dents oscillante	28
Entretien de la brosse à dents Waterpik®	29
Mise au rebut et retrait de la pile	30
Garantie limitée de deux ans	31

DESCRIPTION DU PRODUIT

Hydropulseur

1. Couverture du réservoir (sur charnière)
2. Réservoir
3. Tuyau flexible
4. Sélecteur de pression (hydropulseur)
5. Bouton d'alimentation (pousser pour mettre l'appareil sous/hors tension)
6. Cordon d'alimentation
7. Support de manche magnétique
8. Embout
9. Commutateur d'éjection de l'embout
10. Interrupteur On/Off (marche/arrêt) d'alimentation en eau
11. Socle de charge de la brosse à dents
12. Base

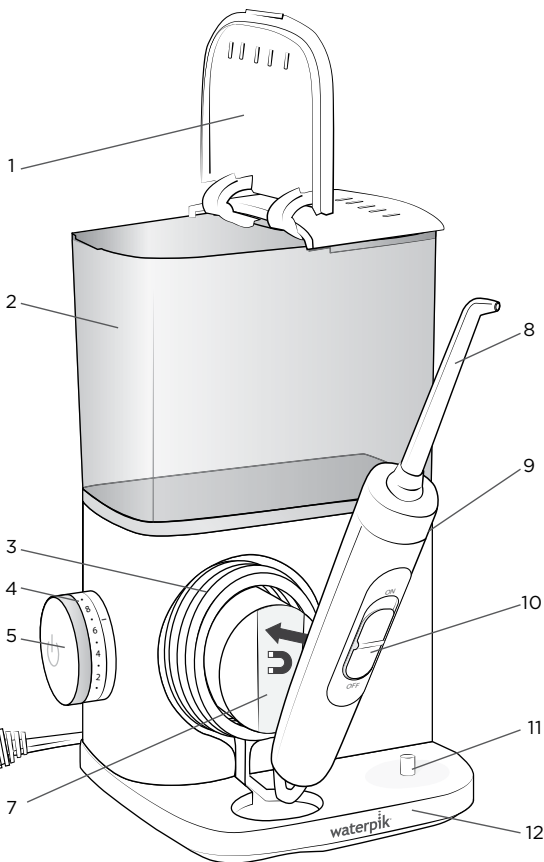
**Embouts d'hydropulseur****A. Embout orthodontique**

- Appareils orthodontiques
- Utilisation classique

B. Embout Pik Pocket™**

- Poches parodontales
- Furcations

C. Embout Plaque Seeker™**

- Implants
- Couronnes
- Bridges
- Appareils de rétention
- Utilisation classique

D. Embout de pulvérisation classique**

- Utilisation classique

E. Embout gratte-langue**

- Haleine fraîche

REMARQUE : TOUS LES EMBOUTS ET TÊTES DE BROSE NE SONT PAS COMPRIS AVEC TOUS LES MODÈLES.

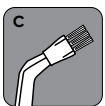
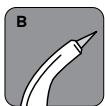
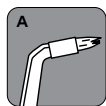

*Remplacer tous les 3 mois

**Remplacer tous les 6 mois

Brosse à dents oscillante/sonique

13. Tête de brossage sonique
14. Tête de brossage oscillante
15. Bouton d'alimentation de la brosse à dents
16. Bouton de sélection de mode (brosse à dents)
17. Voyants d'indication du mode de la brosse à dents
18. Témoin de recharge (brosse à dents)

Têtes de brossage

F. Tête de brossage sonique triple*

- Élimination de la plaque
- Action blanchissante

G. Tête de brossage triple action (oscillante)*

- Élimination de la plaque

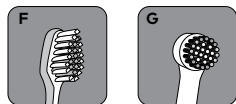

*Remplacer tous les 3 mois

REMARQUE : LES TÊTES DE BROSSAGE NE SONT PAS INTERCHANGEABLES. CHAQUE APPAREIL NE CONTIENT QU'UN SEUL TYPE DE BROSSAGE À DENTS.

Il est possible d'acheter des embouts de recharge et des accessoires auprès de Water Pik, Inc. en ligne sur le site Web www.waterpik.ca ou par téléphone au 1-888-226-3042 (Canada). Pour obtenir des renseignements sur les embouts ou d'autres accessoires et sur l'utilisation du produit, visitez notre site Web à www.waterpik.ca.

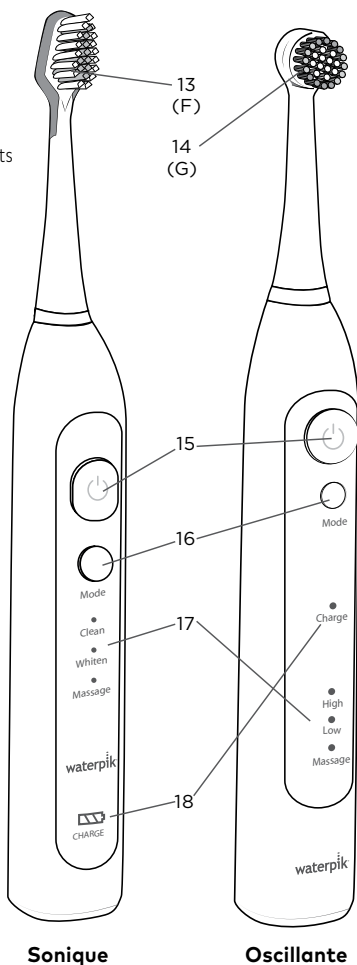

Sonique

Oscillante

FAMILIARISATION AVEC L'HYDROPROPULSEUR

Mise sous tension de l'appareil

Branchez le cordon d'alimentation sur une prise murale classique. Si la prise est commandée par un interrupteur, assurez-vous qu'elle est alimentée.

Préparation du réservoir

Soulevez le couvercle du réservoir, retirez le réservoir et remplissez-le d'eau tiède. Réinstallez le réservoir sur le socle en appuyant fermement et fermez le couvercle.

Insertion et retrait des embouts

Insérez l'embout au centre de la poignée de l'hydropropulseur en appuyant fermement jusqu'à ce que l'embout s'emboîte en place. Si l'embout est correctement emboîté, l'anneau coloré sera aligné avec la partie supérieure de la poignée.

Pour retirer l'embout de la poignée, appuyez sur le bouton de déverrouillage de l'embout sur la poignée.

Mise en garde : Ne faites pas coulisser le bouton d'éjection de l'embout lorsque l'appareil est en marche.

Préparation de l'appareil (première utilisation uniquement)

Placez le sélecteur de pression du socle sur un réglage élevé (réglage de pression n° 10), orientez la poignée et l'embout vers le lavabo. DÉMARREZ l'appareil et l'alimentation en eau jusqu'à ce que de l'eau s'écoule par l'embout. ÉTEIGNEZ l'appareil.

Ajustement du réglage de pression

Tournez le sélecteur de pression du socle sur le réglage le plus bas (réglage de pression n° 1) pour la toute première utilisation. Augmentez progressivement la pression jusqu'au réglage souhaité – ou utilisez le réglage recommandé par le dentiste.

Utilisation de l'hydropropulseur

Veillez à toujours placer l'embout dans la bouche avant de démarrer l'alimentation en eau. Mettez l'appareil sous tension avec le commutateur d'alimentation en eau sur la position OFF (arrêt). Penchez-vous au-dessus du lavabo et gardez vos lèvres suffisamment fermées pour empêcher les éclaboussures, tout en laissant l'eau s'écouler de votre bouche dans le lavabo. Réglez le commutateur d'alimentation en eau sur la position ON (marche). Une fois terminé, réglez le commutateur d'alimentation en eau et l'appareil sur la position OFF (arrêt). Durant l'utilisation, vous pouvez arrêter l'eau de couler en faisant glisser le commutateur d'alimentation en eau sur la poignée en position OFF (arrêt).

REMARQUE : Le moteur continue à fonctionner.

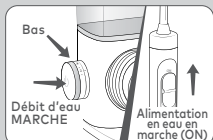
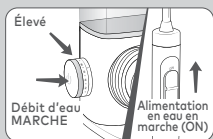
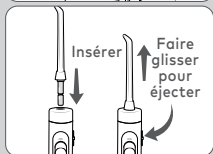
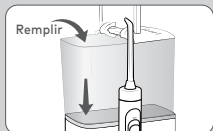



Technique recommandée

Pour les meilleurs résultats, commencez par les dents du fond et progressez vers les dents de devant. Placez l'embout dans la bouche et orientez le jet à un angle de 90 degrés vers la ligne gingivale. Faites glisser l'embout le long de la ligne gingivale et faites de courtes pauses entre les dents. Poursuivez jusqu'à ce que vous ayez nettoyé l'intérieur et l'extérieur des dents supérieures et inférieures.

Quand vous avez fini

Eteignez l'appareil. Videz le réservoir. Débranchez l'appareil.

REMARQUE : Si vous avez utilisé un bain de bouche ou une autre solution que de l'eau, voir la section « Utilisation de bains de bouche et autres solutions ».

REMARQUE : TOUS LES EMBOUTS ET TÊTES DE BROSSAGE NE SONT PAS COMPRIS AVEC TOUS LES MODÈLES.

UTILISATION DE L'EMBOUT

Embout Plaque Seeker™

Pour l'utilisation de l'embout Plaque Seeker™, placez l'embout très près de la dent pour que les soies de la brosse soient en léger contact avec la dent. Suivez la ligne gingivale et marquez une brève pause entre les dents pour brosser en douceur et permettre à l'eau de passer entre les dents.

Embout orthodontique

Pour l'utilisation de l'embout orthodontique, faites glisser doucement l'embout le long de la gencive; faites une brève pause pour brosser doucement entre les dents et autour des composants de l'appareil orthodontique, avant de passer à la dent suivante.

Embout Pik Pocket™

L'embout Pik Pocket™ est spécialement conçu pour diriger l'eau ou les solutions antibactériennes dans la profondeur des poches parodontales.

Pour l'utilisation de l'embout de Pik Pocket™ sélectionnez le réglage de plus basse pression sur l'appareil. Placez le commutateur d'alimentation en eau sur la poignée en position OFF (arrêt). Placez l'embout souple à un angle de 45° contre une dent, et placez doucement l'embout sous la ligne gingivale, à l'intérieur de la poche.

Embout de nettoyage de la langue

Sélectionnez la plus basse pression sur l'hydropulseur, placez l'embout au centre/milieu de la langue vers le milieu de la bouche. Tirez vers l'avant en appuyant légèrement. Augmentez la pression selon vos préférences.

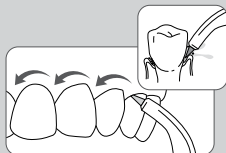
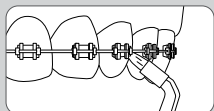
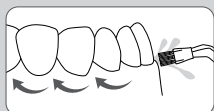

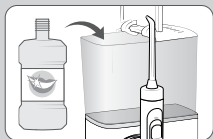

Utilisation de bains de bouche et autres solutions

Vous pouvez utiliser l'hydropropulseur Waterpik® pour l'administration d'un rince-bouche ou d'une solution antibactérienne. Après l'utilisation d'une quelconque solution spéciale, rincez l'appareil pour éviter la formation d'une obstruction : remplissez partiellement le réservoir avec de l'eau tiède et faites fonctionner l'appareil pour éjecter tout le contenu du réservoir dans le lavabo (embout orienté vers le lavabo).

Nettoyage

Avant une opération de nettoyage, débranchez l'appareil de la prise de courant. Nettoyez le produit lorsque c'est nécessaire, avec un linge doux et un produit de nettoyage non agressif et non abrasif.

Le réservoir est amovible pour faciliter le nettoyage et il peut être lavé dans le panier supérieur du lave-vaisselle.

Nettoyage général/Élimination des dépôts d'eau dure

Des dépôts dus à l'eau dure peuvent s'accumuler dans votre appareil en fonction de la teneur en minéraux de votre eau. Si ceux-ci ne sont pas nettoyés, ils peuvent entraver le bon fonctionnement de l'appareil. Nettoyage des parties internes : Ajoutez 2 cuillères à soupe de vinaigre blanc dans un réservoir rempli d'eau tiède. Dirigez la poignée et l'embout vers le lavabo. Mettez l'appareil en MARCHE et faites-le fonctionner jusqu'à ce que le réservoir se vide. Rincez en répétant l'opération avec un réservoir rempli d'eau tiède et propre.

Il est recommandé d'effectuer cette opération tous les 1 à 3 mois pour maximiser la performance.

Fuite

Si vous constatez une fuite au niveau d'un tuyau endommagé, vous pouvez acheter des tuyaux et poignées de rechange sur www.waterpik.ca ou contacter le service clientèle de Water Pik Inc. pour obtenir un ensemble de réparation/remplacement pour utilisateur.

Réparation/entretien

Les hydropropulseurs Waterpik® ne contiennent aucun composant électrique réparable par l'utilisateur, et ne nécessitent aucune procédure de réparation ou d'entretien. Pour tous les accessoires, consultez www.waterpik.ca. Vous pouvez également composer notre numéro sans frais de soutien téléphonique à la clientèle au 1-800-525-2774 (É.-U.) ou au 1-888-226-3042 (Canada). Veuillez indiquer les numéros de modèle et de série dans tous vos courriers. Ces numéros se trouvent sous votre appareil.

D'autres questions? Visitez le site www.waterpik.ca.

PREMIÈRE UTILISATION DE LA BROSSÉ À DENTS SONIQUE

Chargement de la brosse à dents sonique triple CHARGEZ PENDANT 24 HEURES AVANT LA PREMIÈRE UTILISATION.

Les 3 témoins de charge restent constamment allumés lorsque l'appareil est complètement chargé. Une charge complète dure environ 20 cycles de brossage préminutés, ou environ 10 jours (pour deux brossages par jour).

Si l'on doit ranger la brosse à dents pendant longtemps (trois mois ou plus), veiller à charger complètement l'appareil avant de le ranger.

Voyants de recharge

Les voyants de charge indiqueront le niveau de charge de la batterie pendant environ 10 secondes après utilisation et après le retrait de la base de charge, puis s'éteindront.

Totalement chargé

2/3 de charge restante

1/3 de charge restante (recharge recommandée)

L'appareil ne fonctionnera pas si le témoin DEL du bas se met à clignoter rapidement.

Pour que la brosse à dents recommence à fonctionner, elle doit être placée sur le chargeur pendant environ 1 heure.

Modes

Nettoyage : Mode normal pour un nettoyage impeccable des dents.

Blanchiment : Nettoyage des dents avec polissage et blanchiment.

Massage : Stimulation des gencives en douceur par pulsations.

Brossage aux ultrasons

- Glissez la tête de brossage sur le manche et poussez-la fermement en place.
- Placez la tête de brossage dans votre bouche avant de mettre l'instrument en marche.
- Appuyez sur le bouton de sélection du mode pour choisir le mode.
- Pour des résultats optimum, positionnez la tête de brossage à un angle de 45 degrés le long de la gencive.
- Effectuer un lent mouvement de va-et-vient en appuyant légèrement sur une ou deux dents à la fois.
- **Minuterie Quad :** Votre brosse à dents sonique triple marque une courte pause toutes les 30 secondes afin de vous rappeler de passer au prochain quadrant de votre bouche.
- **Minuterie de 2 minutes :** La brosse s'éteindra automatiquement après 2 minutes de marche.

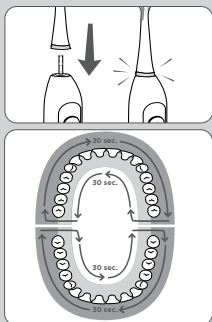
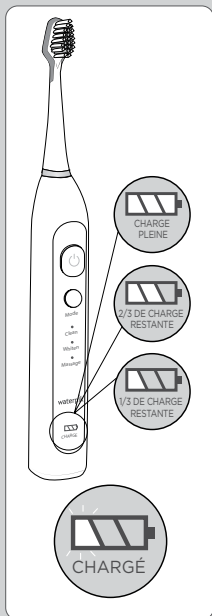

PREMIÈRE UTILISATION DE LA BROSSÉ À DENTS OSCILLANTE

Mise en charge de la brosse à dents Triple action

Laissez l'appareil en charge pendant 24 heures avant la première utilisation. Une

fois la brosse à dents complètement chargée, le voyant de charge sera alors vert lorsque la brosse est placée sur son socle. Une charge complète dure environ 1 semaine (à raison de deux brossages par jour). Si la brosse à dents n'est pas utilisée pendant une période prolongée (six mois ou plus), veillez à charger complètement l'appareil avant de le ranger.

Voyants de recharge

Les voyants de charge indiqueront le niveau de charge de la batterie pendant environ 10 secondes après utilisation et après le retrait de la base de charge, puis s'éteindront.

Charge complète : Le voyant de CHARGE est vert

2/3 de charge restante : Les voyants des modes Massage et Bas s'illuminent en vert.

1/3 de charge restante : Le voyant de massage est vert. Il est recommandé de recharger l'appareil.

REMARQUE : Si le voyant du chargeur clignote en rouge rapidement lorsqu'il n'est pas posé sur son socle, l'appareil ne fonctionnera pas. Pour que la brosse à dents puisse à nouveau fonctionner, elle doit être placée sur le chargeur pendant environ 1 heure.

Modes

Élevé : Pour un nettoyage quotidien

Bas : Des mouvements délicats pour un nettoyage efficace des dents sensibles

Massage : Des micro-pulsations pour une meilleure stimulation des gencives

Brossage

- Faire glisser la tête de brossage sur le manche, puis l'enfoncer en appuyant fermement.
- Toujours placer la tête de brossage dans la bouche avant de mettre l'appareil en marche.
- Appuyez sur le bouton de sélection du mode pour choisir le mode.
- Effectuer un lent mouvement de va-et-vient en exerçant une légère pression sur une ou deux dents à la fois.
- **Minuteur pour chaque quadrant de la bouche :** Votre brosse à dents Triple action marque une courte pause toutes les 30 secondes afin de vous rappeler de passer au quadrant suivant de la bouche.
- **Minuterie de 2 minutes :** La brosse s'éteint automatiquement après 2 minutes de fonctionnement.

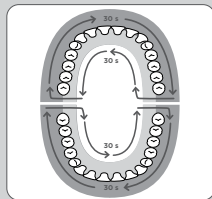
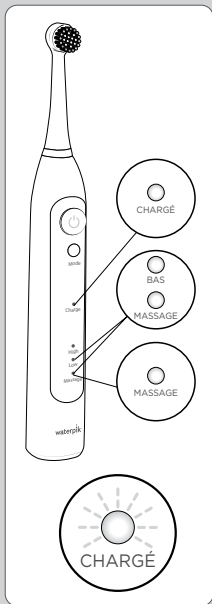

ENTRETIEN DE LA BROSSÉ À DENTS WATERPIK®

**Nettoyage**

1. **APRÈS CHAQUE BROSSAGE**, éteignez l'appareil, séparez la tête de brossage de la poignée et rincez la tête de brossage sous l'eau.
2. Essuyez la poignée afin de la sécher après chaque utilisation.

Réparation/entretien

Brosses à dents Waterpik® ne contiennent aucun composant électrique réparable par l'utilisateur, et ne nécessitent aucune procédure de réparation ou d'entretien. Pour tous les accessoires, consultez www.waterpik.ca. Vous pouvez également composer notre numéro sans frais de soutien téléphonique à la clientèle au 1-800-525-2774 (É.-U.) ou au 1-888-226-3042 (Canada). Veuillez indiquer les numéros de modèle et de série dans tous vos courriers. Ces numéros se trouvent sous votre appareil.

D'autres questions? Visitez le site www.waterpik.ca.

MISE AU REBUT ET RETRAIT DE LA PILE

Mise au rebut des piles

Ce produit contient des piles rechargeables à l'hydrure métallique de nickel. Les piles ne sont pas remplaçables.

Veillez s'il vous plaît ne pas jeter l'appareil dans les ordures ménagères. Retirer les piles conformément aux instructions ci-dessous et les recycler auprès de votre centre de tri local.

Retrait de la pile**REMARQUE : CE PROCESSUS N'EST PAS RÉVERSIBLE**

Retirer les piles pour les recycler uniquement à la fin du cycle de vie du produit. Si l'on retire les piles avant que le produit ait atteint la fin de son cycle de vie, il sera détruit. Utiliser la brosse sans changer la pile jusqu'à ce que l'appareil ne fonctionne plus. Respecter les instructions élémentaires de sécurité. Retirer les piles tel qu'indiqué et les recycler avec le reste du produit conformément aux réglementations locales et provinciales.

1. Retirez la vis et le couvercle à piles à l'aide d'un tournevis.
2. Tenez le manche à l'envers, appuyez sur la tige de la brosse à dent puis dégagez simultanément les deux pattes à l'intérieur du manche à l'aide d'un tournevis à lame plate pour dégager les composants internes du manche.
3. Insérez le tournevis à côté de la connexion de la pile et faites pivoter pour disjoindre. Retirez la carte des circuits et dégagez la pile du compartiment à pile.
4. Recyclez la pile ou mettez-la au rebut d'une manière appropriée.

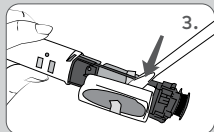
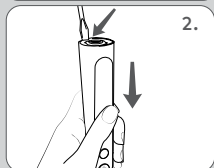
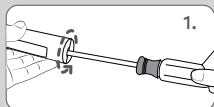

Service de maintenance

Water Pik, Inc. garantit au consommateur initial de ce nouveau produit que ce dernier est exempt de vice de matériau et de fabrication pendant une période de 2 ans à compter de la date d'achat.

Le consommateur doit fournir le reçu de vente initial de l'achat comme preuve d'achat et le produit complet (sur demande) afin d'appuyer une réclamation dans le cadre de la garantie. Water Pik, Inc. procédera, à sa seule discrétion, au remplacement de n'importe quelle pièce du produit qu'elle aura jugée défectueuse, à la condition que le produit n'ait pas fait l'objet d'usage impropre ou abusif, qu'il n'ait subi aucune modification ou dommage après son achat, qu'il ait été utilisé conformément aux instructions et uniquement avec des accessoires ou pièces consommables approuvé(e)s par Water Pik, Inc. Il incombe au consommateur de réaliser l'installation; celle-ci n'est pas couverte par la garantie. Cette garantie limitée ne couvre pas les accessoires et parties consommables tels les embouts et les têtes de brosse.

Une utilisation avec un tension inadéquate endommagera le produit et ANNULERA la garantie.

Cette garantie vous confère des droits spécifiques. Vous pouvez également bénéficier d'autres droits; ceux-ci varient en fonction des lois de votre lieu de résidence.

Arbitrage

ARBITRAGE EXÉCUTOIRE ET RENONCIATION À SON DROIT DE FAIRE VALOIR DES QUESTIONS AU TRIBUNAL ET SON DROIT AU PROCÈS PAR JURY

En achetant, installant ou utilisant ce produit, vous acceptez que tout litige ou toute réclamation découlant directement ou indirectement de votre achat, utilisation, modification, installation ou retrait de ce produit, sera réglé(e) par arbitrage exécutoire. La décision de l'arbitre est finale et sans appel. Le jugement relatif à la sentence rendue par l'arbitre peut être exécuté dans tout tribunal compétent en la matière. De surcroît, vous concevez que vous n'aurez pas le droit de porter en justice toute réclamation découlant directement ou indirectement de votre achat, utilisation, modification, installation ou retrait de ce produit dans tout tribunal ou demander un procès par jury pour ladite réclamation.

L'arbitrage de toute question doit être administré par l'American Arbitration Association et conduit par un arbitre conformément au règlement d'arbitrage des litiges de consommation de l'American Arbitration Association en vigueur au moment du dépôt de la demande. Tous ces arbitrages doivent avoir lieu au Colorado et sont assujettis au Federal Arbitration Act et à la législation en vigueur au Colorado.

RENONCIATION AU DROIT DE PARTICIPER À DES RECOURS COLLECTIFS OU DE FAIRE VALOIR DES REVENDICATIONS EN TANT QUE REPRÉSENTANT.

En outre, en achetant, installant ou utilisant ce produit, vous convenez que l'arbitrage doit être conduit de manière individuelle. Ce qui signifie que ni vous ni nous ne pouvons joindre ni consolider des réclamations en arbitrage par ou à l'encontre d'autres acheteurs ou utilisateurs de produits Water Pik ou le grand public. De surcroît, vous ne pouvez pas saisir les tribunaux ou porter en arbitrage toute réclamation en qualité de représentant ou de membre d'une action collective ou en qualité prétendue de représentant au nom du grand public, autres acheteurs ou utilisateurs de ce produit, autres personnes ou entités se trouvant dans la même situation ou agir en qualité de procureur général privé.

WATER PIK REJETTE TOUTES LES AUTRES GARANTIES, EXPLICITES OU IMPLICITES, DANS TOUTE LA MESURE PERMISE PAR LA LOI, CE QUI INCLUT, MAIS SANS S'Y LIMITER, TOUTE GARANTIE DE QUALITÉ MARCHANDE ET DE CONVENANCE À UN USAGE PARTICULIER. TOUTES LES GARANTIES IMPLICITES SONT LIMITÉES À LA DURÉE DE LA PRÉSENTE GARANTIE LIMITÉE. CERTAINS ÉTATS OU CERTAINES PROVINCES N'AUTORISENT PAS LES LIMITATIONS SUR LA DURÉE D'UNE GARANTIE IMPLICITE, PAR CONSÉQUENT, CE QUI PRÉCÈDE POURRAIT NE PAS S'APPLIQUER À VOUS.

waterpik®

**Water Pik, Inc., a subsidiary
of Church & Dwight Co., Inc.**

1730 East Prospect Road
Fort Collins, CO 80553-0001 USA
844-821-4873
1-888-226-3042 (Canada)
www.waterpik.com



Made in China.

Fabriqu  en Chine.