

BRAUN



91163307/X-16

Satin Hair 1



Type 3580

www.braun.com

AS 110

Deutsch

Gebrauchsanweisung
Garantie

English

Use Instructions
Guarantee

Français

Mode d'emploi
Garantie

Español

Instrucciones de uso
Garantía

Português

Instruções de uso
Garantia

Italiano

Istruzioni d'uso
Garanzia

Nederlands

Gebruiksaanwijzing
Garantie

Dansk

Brugsanvisning
Garanti

Norsk

Bruksanvisning
Garanti

Svenska

Bruksanvisning
Garanti

Suomi

Käyttöohjeet
Takuu

Polski

Instrukcja obsługi
Warunki gwarancji

Český

Návod k použití
Záruka

Slovenský

Návod na použitie
Záruka

Magyar

Használati utasítás
Garancia

Hrvatski

Upotrebu
Jamstveni list

Slovenski

Navodila za uporabo
Garancija

Ελληνικά

Οδηγίες χρήσεως
Εγγύηση

Türkçe

Kullanılışı hakkında malûmat

Română

Garanție

Български

Гаранция

Русский

Руководство по эксплуатации
Гарантия

Українська

Інструкція з експлуатації
Гарантія

عربي

طرق الاستعمال

ضمان

العربية

طرق الاستعمال

ضمان

العربية

طرق الاستعمال

ضمان

العربية

طرق الاستعمال

ضمان

العربية

طرق الاستعمال

ضمان

العربية

طرق الاستعمال

ضمان

العربية

طرق الاستعمال

ضمان

العربية

طرق الاستعمال

ضمان

العربية

طرق الاستعمال

ضمان

العربية

طرق الاستعمال

ضمان

العربية

طرق الاستعمال

ضمان

العربية

طرق الاستعمال

ضمان

العربية

طرق الاستعمال

ضمان

العربية

طرق الاستعمال

ضمان

العربية

طرق الاستعمال

ضمان

العربية

طرق الاستعمال

ضمان

العربية

طرق الاستعمال

ضمان

العربية

طرق الاستعمال

ضمان

العربية

طرق الاستعمال

ضمان

العربية

طرق الاستعمال

ضمان

العربية

طرق الاستعمال

ضمان

العربية

طرق الاستعمال

ضمان

العربية

طرق الاستعمال

ضمان

العربية

طرق الاستعمال

ضمان

العربية

طرق الاستعمال

ضمان

العربية

طرق الاستعمال

ضمان

العربية

طرق الاستعمال

ضمان

العربية

طرق الاستعمال

ضمان

العربية

طرق الاستعمال

ضمان

العربية

طرق الاستعمال

ضمان

العربية

طرق الاستعمال

ضمان

العربية

طرق الاستعمال

ضمان

العربية

طرق الاستعمال

ضمان

العربية

طرق الاستعمال

ضمان

العربية

طرق الاستعمال

ضمان

العربية

طرق الاستعمال

ضمان

العربية

طرق الاستعمال

ضمان

العربية

طرق الاستعمال

ضمان

العربية

طرق الاستعمال

ضمان

العربية

طرق الاستعمال

ضمان

العربية

طرق الاستعمال

ضمان

العربية

طرق الاستعمال

ضمان

العربية

طرق الاستعمال

ضمان

العربية

طرق الاستعمال

ضمان

العربية

طرق الاستعمال

ضمان

العربية

طرق الاستعمال

ضمان

العربية

طرق الاستعمال

ضمان

العربية

طرق الاستعمال

ضمان

العربية

طرق الاستعمال

ضمان

العربية

طرق الاستعمال

ضمان

العربية

طرق الاستعمال

ضمان

العربية

طرق الاستعمال

ضمان

العربية

طرق الاستعمال

ضمان

العربية

طرق الاستعمال

ضمان

العربية

طرق الاستعمال

ضمان

العربية

طرق الاستعمال

ضمان

العربية

طرق الاستعمال

ضمان

العربية

طرق الاستعمال

ضمان

العربية

طرق الاستعمال

ضمان

العربية

طرق الاستعمال

ضمان

العربية

طرق الاستعمال

ضمان

العربية

طرق الاستعمال

ضمان

العربية

طرق الاستعمال

ضمان

العربية

طرق الاستعمال

ضمان

العربية

طرق الاستعمال

ضمان

العربية

طرق الاستعمال

ضمان

العربية

طرق الاستعمال

ضمان

العربية

طرق الاستعمال

ضمان

العربية

طرق الاستعمال

ضمان

العربية

طرق الاستعمال

ضمان

العربية

طرق الاستعمال

ضمان

العربية

طرق الاستعمال

ضمان

العربية

طرق الاستعمال

ضمان

العربية

طرق الاستعمال

ضمان

العربية

طرق الاستعمال

ضمان

العربية

طرق الاستعمال

ضمان

العربية

طرق الاستعمال

ضمان

العربية

طرق الاستعمال

ضمان

العربية

طرق الاستعمال

ضمان

العربية

طرق الاستعمال

ضمان

العربية

طرق الاستعمال

ضمان

العربية

طرق الاستعمال

ضمان

العربية

طرق الاستعمال

ضمان

العربية

طرق الاستعمال

ضمان

العربية

طرق الاستعمال

ضمان

العربية

طرق الاستعمال

ضمان

العربية

طرق الاستعمال

ضمان

<

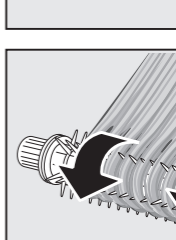
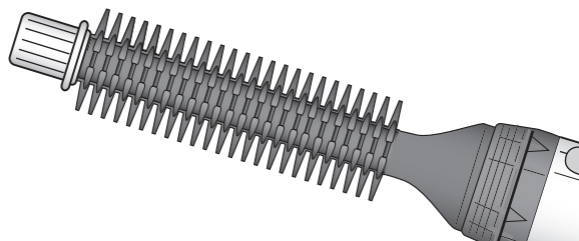

roll in

Deutsch

Lesen Sie die Gebrauchsanweisung sorgfältig durch, bevor Sie das Gerät in Betrieb nehmen.

Vorsicht

- Schließen Sie das Gerät nur an Wechselspannung (~) an und prüfen Sie, ob Ihre Netzspannung mit der Spannungsangabe auf dem Gerät übereinstimmt.
- Dieses Gerät kann von Kindern ab 8 Jahren und von Personen mit reduzierten physischen, sensorischen oder mentalen Fähigkeiten oder Mangel an Erfahrung und/oder Wissen benutzt werden, wenn sie beaufsichtigt oder bezüglich des sicheren Gebrauchs des Gerätes unterwiesen wurden und die daraus resultierenden Gefahren verstanden haben. Kinder dürfen nicht mit dem Gerät spielen. Reinigung und Benutzer-Wartung dürfen nicht durch Kinder durchgeführt werden, es sei denn, sie sind älter als 8 Jahre und beaufsichtigt.
-  Dieses Gerät darf nicht in der Nähe von mit Wasser gefüllten Behältern wie z.B. Badewanne, Dusche, Waschbecken verwendet werden. Achten Sie darauf, dass das Gerät nicht nass wird.
- Ziehen Sie immer den Netzstecker, wenn das Gerät nicht in Gebrauch ist. Die Nähe von Wasser stellt eine Gefahr dar, auch wenn das Gerät ausgeschaltet ist.
- Als zusätzlicher Schutz wird die Installation einer Fehlerstrom-Schutzeinrichtung (FI/RCD) mit einem Bemessungsauslösestrom von nicht mehr als 30 mA im Badezimmer-Stromkreis empfohlen. Fragen Sie Ihren Installateur um Rat.
- Das Netzkabel nicht um das Gerät wickeln. Überprüfen Sie es regelmäßig auf Schädstellen. Ist das Netzkabel beschädigt, muss es durch eine vom Hersteller benannte Reparaturwerkstatt ersetzt werden, um Gefährdungen zu vermeiden.

Braun AS 110 eignet sich zum Stylen von leicht feuchtem Haar.

Schalter

0 = Aus

I = Warmluft für empfindliches Haar / zum Stylen

II = Heißluft für normales Haar

Reinigen

Nach Gebrauch Netzstecker ziehen. Legen Sie die zuvor abgenommene Styling-Bürste kurz in warmes Seifenwasser und reinigen Sie sie dann mit einem Tuch. Wischen Sie das Motorteil  nur mit einem trockenen Tuch ab.

Styling-Tipp

Die Styling-Bürste ermöglicht perfektes Stylen von kleinen Locken und Wellen, sie gibt Stand im Haaransatz und fixiert die Haarenden.

Änderungen vorbehalten.

Dieses Gerät darf am Ende seiner Lebensdauer nicht mit dem Hausmüll entsorgt werden. Die Entsorgung kann über den Braun Kundendienst oder lokal verfügbare Rückgabe- und Sammelsysteme erfolgen.



Garantie

Als Hersteller übernehmen wir für dieses Gerät – nach Wahl des Käufers zusätzlich zu den gesetzlichen Gewährleistungsansprüchen gegen den Verkäufer – eine Garantie von 2 Jahren ab Kaufdatum. Innerhalb dieser Garantiezeit beseitigen wir nach unserer Wahl durch Reparatur oder Austausch des Gerätes unentgeltlich alle Mängel, die auf Material- oder Herstellungsfehlern beruhen. Die Garantie kann in allen Ländern in Anspruch genommen werden, in denen dieses Braun Gerät von uns autorisiert verkauft wird.

Von der Garantie sind ausgenommen: Schäden durch unsachgemäßen Gebrauch, normaler Verschleiß und Verbrauch sowie Mängel, die den Wert oder die Gebrauchstauglichkeit des Gerätes nur unerheblich beeinflussen. Bei Eingriffen durch nicht von uns autorisierte Braun Kundendienstpartner sowie bei Verwendung anderer als Original Braun Ersatzteile erlischt die Garantie.

Im Garantiefall senden Sie das Gerät mit Kaufbeleg bitte an einen autorisierten Braun Kundendienstpartner. Die Anschrift finden Sie unter www.service.braun.com oder können Sie kostenlos unter 00800/27 28 64 63 erfragen.

English

Carefully read the use instructions before use.

Important

- Plug your appliance into an alternating current (~) outlet only and make sure that your household voltage corresponds to the voltage marked on your appliance.
- This appliance can be used by children aged from 8 years and above and persons with reduced physical, sensory or mental capabilities or lack of experience and knowledge if they have been given supervision or instruction concerning the safe use of the appliance and understand the hazards involved. Children shall not play with the appliance. Cleaning and user maintenance shall not be made by children unless they are older than 8 years and supervised.
-  This appliance must never be used near water (e.g. a filled wash basin, bathtub or shower). Do not allow the appliance to become wet.

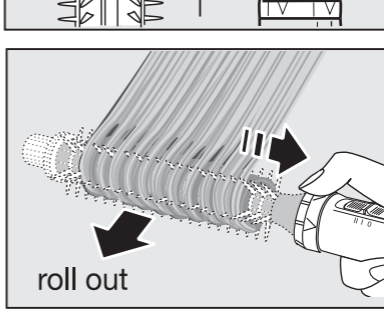
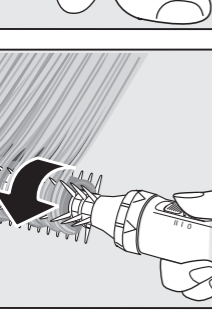
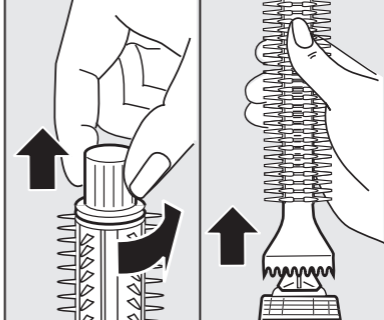
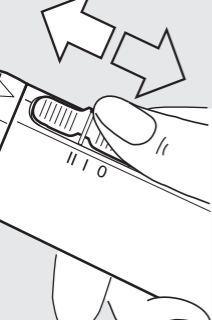
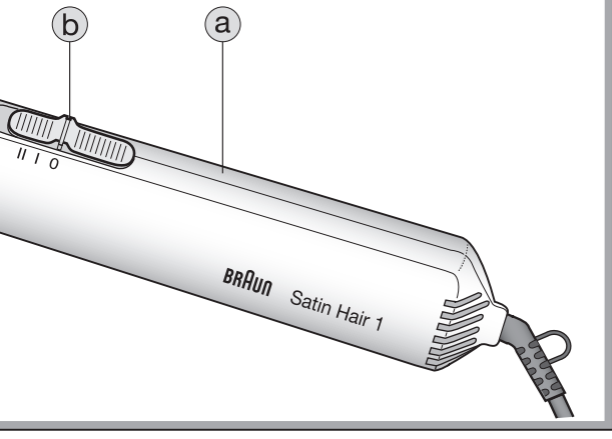

- Always unplug after use. Even when switched off, the appliance presents a hazard when near water.
- For additional protection, it is advisable to install a residual current device (RCD) with a rated residual operating current not exceeding 30 mA in the electrical circuit of your bathroom. Ask your installer for advice.
- Do not wrap the mains cord around the appliance. Regularly check the mains cord for wear or damage. If the cord is damaged, it must be replaced by an authorized Braun Service Centre in order to avoid a hazard.

Braun AS 110 is suitable for styling slightly damp hair.

Switch ⑥

0 = off

I = warm air for sensitive hair / for styling

II = hot air for normal hair

Cleaning

After use, unplug the appliance. Put the styling brush briefly into warm soap water and then clean with a cloth. The motor part ⑥ should only be cleaned with a dry cloth.

Styling tips

The styling brush allows perfect styling of small curls and waves, as well as giving more lift at the roots and fixing the hairs' ends.

Subject to change without notice.

Please do not dispose of the product in the household waste at the end of its useful life. Disposal can take place at a Braun Service Centre or at appropriate collection points provided in your country.



Guarantee

We grant a 2 year guarantee on the product commencing on the date of purchase. Within the guarantee period we will eliminate any defects in the appliance resulting from faults in materials or workmanship, free of charge either by repairing or replacing the complete appliance at our discretion.

This guarantee extends to every country where this appliance is supplied by Braun or its appointed distributor.

This guarantee does not cover: damage due to improper use, normal wear or use as well as defects that have a negligible effect on the value or operation of the appliance. The guarantee becomes void if repairs are undertaken by unauthorised persons and if original Braun parts are not used.

To obtain service within the guarantee period, hand in or send the complete appliance with your sales receipt to an authorised Braun Customer Service Centre (address information available online at www.service.braun.com).

For UK only:

This guarantee in no way affects your rights under statutory law.

Français

Avant la première utilisation de cet appareil, prenez le temps de lire le mode d'emploi complètement et attentivement.

Important

- Branchez l'appareil sur une prise de courant alternatif (~) uniquement et assurez-vous que la tension de secteur corresponde à celle indiquée sur votre appareil.
- Cet appareil peut être utilisé par des enfants de 8 ans et plus et par des personnes dont les capacités physiques, sensorielles ou mentales sont réduites, ou des personnes dénuées d'expérience ou de connaissance, si elles ont pu bénéficier, par l'intermédiaire d'une personne responsable de leur sécurité, d'une surveillance ou d'instructions préalables concernant l'utilisation de l'appareil en toute sécurité et les dangers encourus. Les enfants ne doivent pas jouer avec l'appareil. Le nettoyage et l'entretien ne doivent pas être faits par des enfants, à moins qu'ils ne soient âgés de plus de 8 ans et qu'ils ne soient sous surveillance.
-  Cet appareil ne doit jamais être utilisé à proximité d'un point d'eau (un lavabo rempli d'eau, une baignoire ou une douche par exemple). Veillez à ce que l'appareil n'entre pas en contact avec de l'eau.
- Débranchez toujours l'appareil après utilisation, car même une fois arrêté, l'appareil présente un risque s'il se trouve près d'un point d'eau.
- Par précaution supplémentaire nous vous conseillons d'installer un disjoncteur différentiel à courant résiduel inférieur à 30 mA sur le circuit électrique de votre salle de bain.
- Demandez conseil à votre installateur.
- Ne pas enrouler le cordon autour de l'appareil. Vérifiez régulièrement que le cordon n'est ni usé, ni endommagé. Si le cordon d'alimentation est endommagé, n'utilisez plus l'appareil. Le cordon doit être remplacé dans un centre service agréé Braun afin d'éviter tout danger pour l'utilisateur.

Braun AS 110 s'utilise sur cheveux légèrement mouillés.

Interrupteur ⑥

0 = arrêt

I = air tiède pour cheveux sensibles / pour coiffer

II = air chaud pour cheveux normaux

Nettoyage

Après utilisation, débranchez l'appareil. Passez brièvement la brosse coiffante sous de l'eau chaude savonneuse, puis nettoyez avec un chiffon. Nettoyez le corps de l'appareil ⑥ avec un chiffon sec uniquement.

Finition de la coiffure

La brosse coiffante vous permet aussi bien d'obtenir de petites boucles et des ondulations que du volume aux racines. Elle fixe également la coiffure finale.

Sujet à modifications sans préavis.

A la fin de vie de votre appareil, veuillez ne pas le jeter avec vos déchets ménagers. Remettez-le à votre Centre Service agréé Braun ou déposez-le dans des sites de récupération appropriés conformément aux réglementations locales ou nationales en vigueur.



Garantie

Nous accordons une garantie de 2 ans sur ce produit, à partir de la date d'achat.

Pendant la durée de la garantie, Braun prendra gratuitement à sa charge la réparation des vices de fabrication ou de matière en se réservant le droit de décider si certaines pièces doivent être réparées ou si l'appareil lui-même doit être échangé.

Cette garantie s'étend à tous les pays où cet appareil est commercialisé par Braun ou son distributeur exclusif.

Cette garantie ne couvre pas : les dommages occasionnés par une utilisation inadéquate et l'usure normale. Cette garantie devient caduque si des réparations ont été effectuées par des personnes non agréées par Braun et si des pièces de rechange ne provenant pas de Braun ont été utilisées.

Pour toute réclamation intervenant pendant la période de garantie, retournez ou rapportez l'appareil ainsi que l'attestation de garantie à votre revendeur ou à un Centre Service Agréé Braun.

Appelez au 0 800 944 802 (service consommateurs - service & appel gratuits ou se référer à <http://www.service.braun.com>) pour connaître le Centre Service Agréé Braun

Clause spéciale pour la France

Outre la garantie contractuelle exposée ci-dessus, nos clients bénéficient de la garantie légale des vices cachés prévue aux articles 1641 et suivants du Code civil.

Español

Antes de usar el aparato por primera vez, lea las instrucciones detenidamente.

Importante

- Enchufe su aparato únicamente a una fuente de corriente alterna (~) y asegúrese de que el voltaje de su hogar corresponda al voltaje que señala su aparato.
- Este aparato puede ser utilizado por niños a partir de los 8 años y por personas con capacidad física, sensorial o mental reducida o que no tengan experiencia o el conocimiento suficiente, siempre que sean supervisados o se les hayan dado las instrucciones adecuadas para el uso seguro del aparato y entiendan los riesgos que su uso implica. Los niños no deberían jugar con el aparato. Los niños no deberían realizar la limpieza ni el mantenimiento del aparato, a no ser que sean mayores de 8 años y lo hagan bajo supervisión.
-  Este aparato nunca debe utilizarse cerca de agua (por ejemplo, un lavabo lleno de agua, una bañera o una ducha). No deje que el aparato se moje.
- Desenchufe siempre el aparato después de utilizarlo. Incluso apagado, el aparato siempre supone un peligro si se halla cerca de agua.
- Para obtener una mayor protección se recomienda instalar un dispositivo de corriente residual (RCD por sus siglas en inglés) en el circuito eléctrico de su baño, con una corriente residual de no más de 30 mA.
- Pida consejo a su electricista.
- No enrolle el cable eléctrico alrededor del aparato. Supervise el cordón con regularidad por si aparecieran desgastes o daños. En caso de que el cable estuviera deteriorado, deje de usar el aparato y llévelo a un servicio técnico autorizado de Braun. Una reparación defectuosa podría implicar riesgos para el usuario.

Braun AS 110 es adecuado para el moldeado de cabellos ligeramente húmedos.

Interruptor [®]

0 = apagado

I = aire templado para cabellos sensibles / para moldeado

II = aire caliente para cabellos normales

Limpieza

Una vez haya acabado de usar el aparato, desenchúfelo.

Introduzca brevemente el cepillo moldeador en agua templada con jabón y a continuación límpielo con un trapo. La parte del motor [®] debe limpiarse exclusivamente con un trapo seco.

Moldeado de puntas

El cepillo moldeador pequeño permite un perfecto moldeado de rizos y ondas pequeños, así como ahuecar el cabello desde la raíz y dar forma a las puntas.

Sujeto a modificaciones.

No tire este producto a la basura al final de su vida útil. Llévelo a un Centro de Asistencia Técnica Braun o a los puntos de recogida habilitados para ello por los ayuntamientos.



Garantía

Braun concede a este producto 2 años de garantía a partir de la fecha de compra.

Dentro del periodo de garantía, subsanaremos, sin cargo alguno, cualquier defecto del aparato imputable tanto a los materiales como a la fabricación, ya sea reparando, sustituyendo piezas, o facilitando un aparato nuevo según nuestro criterio.

La garantía no ampara averías por uso indebido, funcionamiento a distinto voltaje del indicado, conexión a un enchufe inadecuado, rotura, uso o desgaste normal, así como defectos que tengan un efecto insignificante en el valor o funcionamiento del producto.

La garantía perderá su efecto en caso de que se hayan realizado reparaciones por parte de personas no autorizadas, o no se hayan utilizado recambios originales de Braun.

La garantía solamente tendrá validez si la fecha de compra es confirmada mediante la factura o el albarán de compra correspondiente.

Esta garantía tiene validez en todos los países donde este producto sea distribuido por Braun o por un distribuidor asignado por Braun.

En caso de reclamación bajo esta garantía, diríjase al Servicio de Asistencia Técnica de Braun más cercano:

www.service.braun.com

Solo para España

Servicio al consumidor: Para localizar su Servicio Braun más cercano o en el caso de que tenga Vd. alguna duda referente al funcionamiento de este producto, le rogamos contacte con el teléfono de atención al cliente: 900 814 208.

Português

Por favor, antes de utilizar o aparelho leia atentamente as instruções.

Importante

- Antes de ligar o aparelho à corrente elétrica verifique se a voltagem indicada no aparelho corresponde à utilizada em sua casa.
- Este aparelho pode ser utilizado por crianças com idade igual ou superior a 8 anos e por pessoas com capacidades físicas, sensoriais ou mentais reduzidas, ou com falta de experiência e conhecimento, desde que sejam supervisionadas ou lhes tenham sido dadas instruções quanto à utilização segura do

aparelho e se tiverem compreendido os perigos envolvidos. As crianças não devem brincar com o aparelho. Só é permitido às crianças com idade superior a 8 anos fazer a limpeza e a manutenção do aparelho quando supervisionadas.

-  Este aparelho não deve ser usado perto de água (por. ex. um lavatório cheio, uma banheira ou um duche). Não deixe que o aparelho se molhe.
- Desligue sempre o aparelho depois de usar. Mesmo desligado, o aparelho representa um perigo quando perto de água.
- Para uma proteção extra, aconselha-se a instalação, no circuito da sua casa de banho, de um aparelho de corrente residual (RCD) com uma corrente residual operacional que não exceda os 30mA.
- Peça conselho a um electricista.
- Não enrole o cabo de alimentação à volta do aparelho. Verifique com regularidade o estado do cabo para identificar desgaste ou danos. Se o cabo estiver danificado, não utilize o aparelho e leve-o a um Serviço de Assistência Técnica Braun. Os trabalhos de reparação efetuados por pessoal não qualificado podem ser extremamente perigosos para o utilizador.

Braun AS 110 foi concebido para criar penteados em cabelos ligeiramente húmidos.

Interruptor

0 = desligado

I = ar temperado para cabelos sensíveis / para criar penteados

II = ar quente para cabelos normais

Limpeza

Depois de usar, desligue o aparelho da corrente. Coloque a escova por um curto espaço de tempo em água morna com detergente e limpe-a com um pano. A parte do motor  deve ser limpa apenas com um pano seco.

Escova modeladora

A escova modeladora pequena permite criar caracóis e ondas pequenas, assim como dar mais volume ao cabelo desde a raiz e dar forma às pontas.

Sujeito a alterações sem aviso prévio.

Por favor não deite o produto no lixo doméstico, no final da sua vida útil. Entregue-o num dos Serviços de Assistência Técnica da Braun, ou em locais de recolha específica, à disposição no seu país.



Garantia

Os nossos produtos dispõem de uma garantia de 2 anos a partir da data de compra. Qualquer defeito do aparelho imputável, quer aos materiais, quer ao fabrico, que torne necessário reparar, substituir peças ou trocar de aparelho dentro de período de garantia não terá custos adicionais.

A garantia não cobre avarias por utilização indevida, funcionamento a voltagem diferente da indicada, ligação a uma tomada de corrente eléctrica incorrecta, ruptura, desgaste normal por utilização que causem defeitos ou diminuição da qualidade de funcionamento do produto.

A garantia perderá o seu efeito no caso de serem efetuadas reparações por pessoas não autorizadas ou se não forem utilizados acessórios originais Braun.

A garantia só é válida se a data de compra for confirmada pela apresentação da fatura ou documento de compra correspondente.

Esta garantia é válida para todos os países onde este produto seja distribuído pela Braun ou por um distribuidor Braun autorizado.

No caso de reclamação ao abrigo de garantia, dirija-se ao Serviço de Assistência Técnica Oficial Braun mais próximo: www.service.braun.com.

Só para Portugal

Apoio ao consumidor: para localizar o seu Serviço Braun mais próximo ou no caso de surgir alguma dúvida relativamente ao funcionamento deste produto, contacte-nos por favor pelo telefone 808 20 00 33.

Italiano

Prima dell'utilizzo, leggere attentamente le istruzioni. Conservarle per una consultazione futura.

Importante

- Collegare l'apparecchio solo a corrente alternata (~) e controllare che la tensione di rete corrisponda a quella indicata sull'apparecchio.
- L'apparecchio può essere utilizzato da bambini di almeno 8 anni e persone con ridotta capacità fisica, sensoriale o mentale o mancanza di esperienza e informazioni, se sono supervisionati da una persona o se hanno ricevuto istruzioni sull'utilizzo corretto dell'apparecchio e sono a conoscenza dei rischi derivanti dall'utilizzo. I bambini non dovrebbero giocare con l'apparecchio. La pulizia e la manutenzione dell'apparecchio non dovrebbero essere effettuate da bambini a meno che non abbiano più di 8 anni e supervisionati.
-  L'apparecchio non deve mai essere utilizzato in prossimità di acqua (per esempio sopra bacinelle piene d'acqua, vasca da bagno o doccia). Evitate che l'apparecchio entri in contatto con l'acqua.
- Spegnerne sempre l'apparecchio prima di appoggiarlo dopo l'uso, sia pure per una breve interruzione.
- Per ulteriore sicurezza, è opportuno installare un dispositivo di corrente residua (RCD) con una percentuale di corrente residua operante non eccedente a 30 mA nel circuito elettrico del vostro bagno. Chiedete al vostro elettricista.
- Non avvolgere il cavo di alimentazione attorno all'apparecchio. Controllare regolarmente il cavo di alimentazione per usura o danneggiamento. Se il cavo è danneggiato, smettere di usare l'apparecchio e portarlo ad un Centro di Assistenza autorizzato Braun. Lavori di riparazione non qualificati possono comportare rischi estremi per l'utente.

Braun AS 110 è adatto per modellare i capelli leggermente umidi.

Tasto

0 = spento

I = aria tiepida per modellare capelli delicati

II = aria calda per capelli normali

Pulizia

Dopo l'uso, staccare la spina dalla presa di corrente e togliere la spazzola. Mettere la spazzola per alcuni minuti in acqua calda saponata e pulirla con un panno. Pulire il motore  solo con un panno asciutto.

Styling

La spazzola modellatrice permette uno stile perfetto per riccioli e onde, sollevando i capelli alla radice e fissando le punte.

Soggetto a modifiche senza preavviso.

INFORMAZIONE AGLI UTILIZZATORI

Questo prodotto contiene batterie e/o rifiuti elettrici riciclabili. Il simbolo del cassonetto barrato riportato sull'apparecchiatura o sulla sua confezione indica che il prodotto alla fine della propria vita utile deve essere raccolto separatamente dagli altri rifiuti. L'utente dovrà, pertanto, conferire l'apparecchiatura giunta a fine vita agli idonei centri comunali di raccolta differenziata dei rifiuti elettrotecnici ed elettronici. In alternativa alla gestione autonoma è possibile



consegnare l'apparecchiatura che si desidera smaltire al rivenditore, al momento dell'acquisto di una nuova apparecchiatura di tipo equivalente. Presso i rivenditori di prodotti elettronici con superficie di vendita di almeno 400 m² è inoltre possibile consegnare gratuitamente, senza obbligo di acquisto, i prodotti elettronici da smaltire con dimensioni inferiori a 25 cm.

L'adeguata raccolta differenziata per l'avvio successivo dell'apparecchiatura dismessa al riciclaggio, al trattamento e allo smaltimento ambientalmente compatibile contribuisce ad evitare possibili effetti negativi sull'ambiente e sulla salute e favorisce il reimpiego e/o riciclo dei materiali di cui è composta l'apparecchiatura.

Garanzia

Braun fornisce una garanzia valevole per la durata di 2 anni dalla data di acquisto.

Nel periodo di garanzia verranno eliminati, gratuitamente, i guasti dell'apparecchio conseguenti a difetti di fabbrica o di materiali, sia riparando il prodotto sia sostituendo, se necessario, l'intero apparecchio.

Tale garanzia non copre: danni derivanti dall'uso improprio del prodotto, la normale usura conseguente al funzionamento dello stesso, i difetti che hanno un effetto trascurabile sul valore o sul funzionamento dell'apparecchio.

La garanzia decade se vengono effettuate riparazioni da soggetti non autorizzati o con parti non originali Braun.

Per accedere al servizio durante il periodo di garanzia, è necessario consegnare o far pervenire il prodotto integro, insieme allo scontrino di acquisto, ad un Centro di Assistenza autorizzato Braun.

Contattare www.service.braun.com o il numero 800 440 017 per avere informazioni sul Centro di Assistenza autorizzato Braun più vicino.

Nederlands

Voordat u het apparaat voor het eerst gaat gebruiken, lees dan de gebruiksaanwijzing goed en aandachtig door.

Belangrijk

- Sluit uw apparaat uitsluitend aan op wisselstroomnetwerken (~) en zorg ervoor dat het voltage van het apparaat overeenkomt met het voltage van uw elektrisch netwerk in uw huis.
- Dit apparaat is geschikt voor gebruik voor kinderen ouder dan 8 jaar en personen met een fysieke, sensorische of mentale beperking indien zij het product gebruiken onder begeleiding of instructies hebben gekregen over het veilig gebruik van het apparaat en de gevaren inzien. Laat kinderen niet met het apparaat spelen. Laat het apparaat niet schoonmaken of onderhouden worden door kinderen, behalve onder toezicht en als ze 8 jaar of ouder zijn.
-  Dit apparaat mag nooit gebruikt worden in de naburigheid van water (e.g. een gevulde wasbak, bad of douche). Laat het apparaat niet nat worden.
- Trek de stekker altijd uit na gebruik. Zelfs uitgeschakeld, is het apparaat een gevaar in de buurt van water.
- Het wordt aangeraden om een reststroomapparaat (RCD) met een nominale actieve reststroom van niet meer dan 30 mA te installeren op het elektrisch circuit van uw badkamer, voor extra bescherming.
- Vraag advies aan uw installateur.
- Wikkel het snoer niet om het apparaat. Controleer het electriciteits snoer geregeld op schade of slijtage. Wanneer het snoer beschadigd is, gebruik het apparaat dan niet meer en breng en naar een gemachtigd Braun Service Centrum om gevaren te voorkomen.

Braun AS 110 is geschikt voor het stylen van vochtig haar.

Schakelaar

0 = uit

I = warme lucht voor gevoelig haar / stylen

II = hete lucht voor normaal haar

Schoonmaken

Haal altijd eerst de stekker uit het stopcontact. Trek het borstelstuk van het handvat en laat het enkele minuten in een warm sopje weken waarna u de borstel met een doek kunt schoonmaken. Het handvat  mag alleen worden schoongemaakt met een droge doek.

Styling tips

De stylingborstel is ideaal voor het creëren van fijnere krullen en golven, als ook het geven van extra volume vanaf de haarwortel en het stijlen van de haaruiteinden.

Wijzigingen voorbehouden.

Gooi dit apparaat aan het eind van zijn nuttige levensduur niet bij het huisafval. Lever deze in bij een Braun Service Centre of bij de door uw gemeente aangewezen inleveradressen.



Garantie

Op dit produkt verlenen wij een garantie van 2 jaar geldend vanaf datum van aankoop. Binnen de garantieperiode zullen eventuele fabricagefouten en/of materiaalfouten gratis door ons worden verholpen, hetzij door reparatie, vervanging van onderdelen of omruilen van het apparaat.

Deze garantie is van toepassing in elk land waar dit apparaat wordt geleverd door Braun of een officieel aangestelde vertegenwoordiger van Braun.

Beschadigingen ten gevolge van onoordeelkundig gebruik, normale slijtage en gebreken die de werking of waarde van het apparaat niet noemenswaardig beïnvloeden vallen niet onder de garantie. De garantie vervalt bij reparatie door niet door ons erkende service-afdelingen en/of gebruik van niet originele Braun onderdelen.

Om gebruik te maken van onze service binnen de garantieperiode, dient u het complete apparaat met uw aankoopbewijs af te geven of op te sturen naar een geautoriseerd Braun Customer Service Centre: www.service.braun.com

Bel 0 800 44 55 388 voor een Braun Customer Service Centre bij u in de buurt.

Dansk

Før hårtørreren tages i brug første gang, bør hele brugsanvisningen læses grundigt igennem.

Vigtigt

- Apparatet må kun sluttes til et stik med vekselstrøm (~). Kontroller, at netspændingen svarer til den spænding, som står på apparatet.
- Dette apparat kan anvendes af børn fra 8 år og personer med nedsatte fysiske, sansemæssige eller mentale evner eller manglende erfaring eller viden, hvis de er under opsyn og får instruktioner om sikker brug af apparatet og forstår den involverede fare. Børn må ikke lege med apparatet. Rengøring og brugervedligeholdelse må ikke udføres af børn, med mindre de er over 8 år og er under opsyn.
-  Apparatet må aldrig anvendes i nærheden af vand (f.eks. en fyldt håndvask, et badekar eller brusebad). Apparatet må ikke blive vådt.
- Træk altid stikket ud efter brug. Selvom apparatet er slukket, kan det være farligt i nærheden af vand.
- Som yderligere sikkerhed anbefales det at installere en fejlstrømssikring i badeværelsets elektriske strømkreds med en tilladt reststrøm på maks. 30 mA.
- Få yderligere oplysninger hos en elektriker.
- Ledningen må ikke vikles om apparatet. Kontroller regelmæssigt, om ledningen er slidt eller beskadiget. Hvis ledningen er beskadiget,

get, må apparatet ikke anvendes mere, men skal indleveres til et Braun Servicecenter.

Ukvalificerede reparationer kan medføre stor fare for brugeren.

Braun AS 110 er velegnet til styling af let fugtigt hår.

Afbryder

0 = afbrudt

I = varm luft til fint hår / styling

II = varmere luft til normalt hår

Rengøring

Træk stikket ud efter brug. Læg stylingbørsten i varmt sæbevand et par minutter, skyl den og tør derefter med en klud. Motordelen  må kun rengøres med en tør klud.

Styling tips

Stylingbørsten er velegnet til små krøller og bølget hår. Løfter håret fra hovedbunden og giver ekstra hold.

Ret til ændringer forbeholdes.

Apparatet bør efter endt levetid ikke kasseres sammen med husholdningsaffaldet. Bortskaffelse kan ske på et Braun Servicecenter eller passende, lokale opsamlingssteder. 

Garanti

Braun yder 2 års garanti på dette produkt gældende fra købsdatoen. Inden for garantiperioden vil Braun for egen regning afhjælpe fabrikations- og materialefejl efter vort skøn gennem reparation eller ombygning af apparatet. Denne garanti gælder i alle lande, hvor Braun er repræsenteret.

Denne garanti dækker ikke skader opstået ved fejlbetjening, normalt slid eller fejl som har ringe effekt på værdien eller funktionsdygtigheden af apparatet. Garantien bortfalder ved reparationer udført af andre end de af Braun anviste reparatører og hvor originale Braun reservedele ikke er anvendt.

Ved service inden for garantiperioden afleveres eller indsendes hele apparatet sammen med købsbevis til et autoriseret Braun Service Center: www.service.braun.com.

Ring 7015 0013 for oplysning om nærmeste Braun Service Center.

Norsk

Les hele bruksanvisningen nøye før produktet tas i bruk.

Viktig

- Apparatet tilsluttes et vekselstrømuttak. Kontroller at netspenningen i huset samsvarer med spenningen som er angitt på apparatet.
- Dette apparatet kan brukes av barn fra og med 8 år og personer med reduserte fysiske, sensoriske eller mentale evner, eller manglende erfaring og kunnskap, hvis de er under tilsyn eller har fått instruksjon om sikker bruk av apparatet og forstår farene ved bruk av apparatet. Barn skal ikke leke med apparatet. Rengjøring og vedlikehold av apparatet skal ikke foretas av barn med mindre de er eldre enn 8 år og har tilsyn av en voksen.
-  Apparatet må aldri brukes i nærheten av vann (f.eks. vann i servant, badekar eller dusj). La ikke apparatet bli vått.
- Ta alltid ut kontakten etter bruk. Selv om apparatet er avslått, utgjør det et faremoment når det er i nærheten av vann.
- Som ekstra beskyttelse anbefaler vi at du installerer en reststrømbryter (RCD) med en angitt driftsstrøm som ikke overstiger 30 mA i den elektriske kretsen på badet.
- Be elektrikerens råd.
- Strømledningen må ikke vikles rundt apparatet. Kontroller ledningen regelmessig for slitasje og skader. Du må ikke bruke produktet hvis ledningen er skadet. Ta det med til et godkjent Braun serviceverksted for reparasjon. Ukvalifisert reparasjonsarbeid kan medføre stor fare for brukeren.

Braun AS 110 egner seg til bruk på fuktig hår.

Bryter

0 = av

I = skånsom luft for ømfintlig hår / for styling

II = varm luft for normalt hår

Rengjøring

Etter bruk tas ledningen ut av støpselet. Stylingbørsten legges i varmt såpevann en kort stund og tørkes så med en klut. Motordelen  skal kun rengjøres med en tørr klut.

Styling tips

Stylingbørsten egner seg til perfekt styling av små krøller og bølger, samt til å gi et løft fra hodebunnen og fiksing av hårtuppene.

Med forbehold om endringer.

Ikke kast dette produktet sammen med husholdningsavfall når det skal kasseres. Det kan leveres hos et Braun servicesenter eller en miljøstasjon. 

Garanti

Vi gir 2 års garanti på produktet gjeldende fra kjøpsdato. I garantitiden vil vi gratis rette eventuelle fabrikkasjons- eller materialfeil, enten ved reparasjon eller om vi finner det hensiktsmessig å bytte hele produktet.

Denne garanti er gyldig i alle land der Braun eller Brauns distributør selger produktet.

Denne garanti dekker ikke: skader på grunn av feil bruk, normal slitasje eller skader som har ubetydelig effekt på produktets verdi og virkemåte. Garantien bortfaller dersom reparasjoner utføres av ikke autorisert person eller hvis andre enn originale Braun reservedeler benyttes.

For service i garantitiden skal hele produktet leveres eller sendes sammen med kopi av kjøpskvittering til nærmeste autoriserte Braun Serviceverksted: www.service.braun.com

Ring 22 63 00 93 for å bli henvist til nærmeste autoriserte Braun Serviceverksted.

NB

For varer kjøpt i Norge har kunden garanti i henhold til NEL's Leveringsbetingelser.

Svenska

Läs noga igenom bruksanvisningen innan du använder apparaten för första gången.

Viktigt!

- Produkten får endast anslutas till eluttag med växelström (~). Kontrollera att spänningen i hushållet motsvarar den spänning som är angiven på produkten.
- Den här produkten får endast användas av barn från 8 års ålder och personer med nedsatt fysisk, sensorisk eller mental förmåga eller bristande erfarenhet/kunnskap under övervakning av en person som är ansvarig för deras säkerhet samt efter att ha fått instruktioner om hur produkten kan användas på ett säkert sätt. Barn ska inte leka med produkten. Rengöring och underhåll ska inte utföras av barn om dessa inte är över 8 år och övervakas av en vuxen person.
-  Apparatens får aldrig användas nära vatten (t.ex. ett fyllt handfat, badkar eller en dusch). Produkten får inte bli våt.
- Dra alltid ur kontakten ur eluttaget efter användning. Produkten utgör en fara i närheten av vatten, även om den är avstängd.
- För ytterligare skydd bör en jordfelsbrytare (RCD) installeras i badrummet, vilken utlöses vid en spänning på 30 mA.
- Rådfråga din elektriker.
- Låt inte sladden runt apparaten. Kontrollera regelbundet om det finns förslitningsskador eller andra skador på sladden. Om sladden

är skadad får apparaten inte användas.

Ta med apparaten till ett auktoriserat Braun servicecenter. Okvalificerat reparationsarbete kan leda till stora risker för användaren.

Braun AS 110 lämpar sig väl till fuktigt hår.

Strömbrytare

0 = av

I = mild varmluft för känsligt hår / styling

II = varmluft för normalt hår

Rengöring

Dra ut kontakten efter användning. Stylingborsten läggs i varmt vatten med diskmedel en kort stund och torkas sedan med en trasa. Motordelen  skall endast rengöras med en trasa.

Stylingtips

Stylingborsten lämpar sig för perfekt styling av små lockar och vågor, samt till att lyfta håret vid roten och fixera hårtopparna. Med förbehåll om ändringar.

När produkten är förbrukad får den inte kastas tillsammans

med hushållssoporna. Avfallshantering kan ombesörjas av Braun servicecenter eller på din lokala återvinningsstation. 

Garanti

Vi garanterar denna produkt för två år från och med inköpsdatum. Under garantitiden kommer vi utan kostnad, att avhjälpa alla brister i apparaten som är hänförliga till fel i material eller utförande, genom att antingen reparera eller byta ut hela apparaten efter eget gottfinnande.

Denna garanti gäller i alla länder där denna apparat levereras av Braun eller deras auktoriserade återförsäljare.

Garantin gäller ej: skada på grund av felaktig användning eller normalt slitage, liksom brister som har en försumbar inverkan på apparatens värde eller funktion. Garantin upphör att gälla om reparationer utförs av icke behörig person eller om Brauns originaldelar inte används.

För att erhålla service under garantitiden skall den kompletta apparaten lämnas in tillsammans med inköpskvittot, till ett auktoriserat Braun verkstad: www.service.braun.com

Ring 020-21 33 21 för information om närmaste Braun verkstad.

Suomi

Ennen kuin käytät tuotetta, lue käyttöohjeet huolellisesti läpi.

Tärkeää

- Yhdistä laite vain vaihtovirtaan (~) ja varmista, että jännite vastaa laitteeseen merkittyä jännitettä.
- Yli 8-vuotiaat lapset tai sellaiset henkilöt, joiden fyysinen, sensorinen tai henkinen toimintakyky on rajoittunut tai joilla ei ole tarvittavaa kokemusta tai tietoa laitteen käytöstä, voivat käyttää laitetta, jos heitä valvotaan ja ohjeistetaan laitteen turvallisen käytön osalta ja he ymmärtävät käyttöön liittyvät vaaratekijät. Lasten ei saa antaa leikkiä laitteella. Laitetta saavat puhdistaa vain yli 8-vuotiaat lapset, kun heitä valvotaan.
-  Tätä laitetta ei saa koskaan käyttää veden lähellä (esim. vedellä täytetyn pesualtaan, kylpyammeen tai suihkun lähellä). Älä anna laitteen kastua.
- Irrota laitteen pistoke pistorasiasta käytön jälkeen. Laite voi aiheuttaa vaaratilanteita veden lähellä, vaikka siitä olisi katkaistu virta.
- Turvallisuutta voi lisätä asentamalla vikavirtasuojan, jonka nimellinen toimintavirta on enintään 30 mA kylpyhuoneen virtapiirissä.
- Kysy lisätietoja sähköasentajalta.
- Älä kierrä verkkojohtoa laitteen ympärille. Tarkista säännöllisesti, ettei verkkojohto ole kulunut tai vahingoittunut. Jos verkkojohto on vaurioitunut, lopeta laitteen käyttö ja vie se valtuutettuun Braun-huoltoliikkeeseen. Valtuuttamaton huoltotyö voi aiheuttaa vakavia vaaratilanteita käyttäjälle.

Braun AS 110 sopii kosteiden hiusten muotoiluun.

Käyttökytkin

0 = pois päältä

I = lämmin ilma hennoille hiuksille ja muotoiluun

II = kuuma ilma normaaleille hiuksille

Puhdistus

Irrota pistoke pistorasiasta käytön jälkeen. Upota muotoiluharja hetkeksi saippuaveteen ja puhdista rievulla tms. Runko  tulisi puhdistaa vain kostealla rievulla pyyhkimällä.

Muotoiluvinkkejä

Muotoiluharja on ihanteellinen pienten kiharoiden ja laineiden tekoon ja se sopii erinomaisesti myös hiusten kohottamiseen juuresta sekä latvojen taivuttamiseen.

Muutosoikeus pidätetään.

Kun laite on tullut elinkaarensa päähän, säästä ympäristöä äläkä hävitä sitä kotitalousjätteen mukana. Hävitä tuote viemällä se Braun-huoltoliikkeeseen tai asianmukaiseen keräyspisteeseen. 

Takuu

Tälle tuotteelle myönnämme 2 vuoden takuun ostopäivästä lukien Suomessa voimassa olevien alan takuuehtojen TE90 mukaan. Takuuajana korvataan veloituksetta kaikki viat, jotka aiheutuvat materiaaliavista tai valmistusvirheestä. Korvaus tapahtuu harkintamme mukaan korjaamalla, vaihtamalla viallinen osa tai vaihtamalla koko laite uuteen. Takuu on voimassa kaikkialla maailmassa sillä edellytyksellä, että laitetta myydään ko. maassa Braunin tai virallisen maahantuojan toimesta.

Takuun piiriin eivät kuulu seuraavat viat: viat, jotka johtuvat virheellisestä käytöstä, normaalista kulumisesta tai viat, jolla on vähäinen merkitys laitteen arvoon tai toimintaan. Takuun voimassaolo lakkaa, jos laitetta korjataan muualla kuin valtuutetussa Braun-huoltoliikkeessä tai jos laitteessa käytetään muita kuin alkuperäisiä varaosia.

Yksilöity ostokuitti riittää takuun voimassaolon osoittamiseksi: www.service.braun.com

Lisätietoja takuuseen liittyvistä asioista saa asiakaspalvelukeskuksestamme numerosta 020-377 877.

Polski

Przed użyciem prosimy zapoznać się z instrukcją obsługi.

Uwaga

- Urządzenie należy podłączać jedynie do źródła prądu zmiennego. Przed podłączeniem urządzenia należy upewnić się czy napięcie prądu w miejscu, w którym urządzenie jest podłączane odpowiada napięciu do którego urządzenie jest przystosowane.
- To urządzenie może być używane przez dzieci w wieku od lat 8, a także przez osoby o ograniczonych zdolnościach fizycznych, sensorycznych lub umysłowych oraz osoby niemające wystarczającego doświadczenia ani wiedzy, o ile są nadzorowane albo zostały poinstruowane w zakresie bezpiecznego użytkowania tego urządzenia oraz świadome istniejących zagrożeń. Nie wolno zezwalać dzieciom na zabawę urządzeniem. Czyszczenie i konserwacja urządzenia nie może być wykonana przez dzieci chyba że są one starsze niż 8 lat i nadzorowane.
-  Tego urządzenia nie wolno używać w pobliżu wody (np. wanny lub prysznic). Należy zwrócić szczególną uwagę, by urządzenie nie uległo zamoczeniu.
- Po użyciu zawsze odłączaj urządzenie od prądu. Nawet jeśli urządzenie jest wyłączone, w pobliżu wody nadal pozostaje niebezpieczne.
- Dla dodatkowego bezpieczeństwa radzimy zamontować w obiegu elektrycznym łazienki wyłącznik różnicowoprądowy o wysokiej czułości (prąd zadziałania nieprzekraczający 30mA). Poproś o pomoc elektryka.

- Nie owijaj przewodu zasilającego wokół urządzenia. Regularnie sprawdzaj przewód zasilający pod kątem zużycia lub uszkodzeń. Jeśli przewód jest uszkodzony, zaprzestań użytkowania urządzenia i oddaj je do naprawy do autoryzowanego punktu serwisowego Braun. Nieautoryzowane prace naprawcze mogą narazić użytkownika na poważne zagrożenie.

Braun AS 110 jest przydatna przy układaniu wilgotnych włosów.

Przełącznik

0 = urządzenie wyłączone

I = nadmuchi ciepłym powietrzem do układania delikatnych włosów

II = nadmuchi gorącym powietrzem do włosów normalnych

Czyszczenie

Wyjąć wtyczkę z gniazdka sieciowego i zdjąć szczotkę.

Szczotkę do układania włosów włożyć na chwilę do ciepłej wody z mydłem, a następnie czyścić szmatką. Część podstawowa  (z silnikiem) może być czyszczona tylko suchą szmatką.

Układanie włosów

Szczotka do układania włosów pozwala na perfekcyjne układanie małych loków i fal, a także podnosi włosy u nasady i trwale układa końcówki włosów.

Zastrzega się możliwość dokonywania zmian.

Ten symbol oznacza, że zużytego sprzętu nie można wyrzucać łącznie z odpadami komunalnymi. Zużyty produkt należy zostawić w jednym z punktów zbiórki



zużytego sprzętu elektrycznego i elektronicznego.

Odpowiednie przetworzenie zużytego sprzętu zapobiega

potencjalnym negatywnym wpływom na środowisko lub zdrowie

ludzi, wynikającym z obecności składników niebezpiecznych

w sprzęcie.

Warunki gwarancji

1. Procter & Gamble International Operation SA, z siedzibą w Route de St-Georges 47, 1213 Petit Lancy 1 w Szwajcarii, gwarantuje sprawne działanie sprzętu w okresie 24 miesięcy od daty jego wydania Konsumentowi. Ujawnione w tym okresie wady będą usuwane bezpłatnie przez autoryzowany punkt serwisowy, w terminie 14 dni od daty dostarczenia sprzętu do autoryzowanego punktu serwisowego.
2. Konsument może wysłać sprzęt do naprawy do najbliższego znajdującego się autoryzowanego punktu serwisowego lub skorzystać z pośrednictwa sklepu, w którym dokonał zakupu sprzętu. W takim wypadku termin naprawy ulegnie wydłużeniu o czas niezbędny do dostarczenia i odbioru sprzętu.
3. Konsument powinien dostarczyć sprzęt w opakowaniu należycie zabezpieczonym przed uszkodzeniem. Uszkodzenia spowodowane niedostatecznym zabezpieczeniem sprzętu nie podlegają naprawom gwarancyjnym. Naprawom gwarancyjnym nie podlegają także inne uszkodzenia powstałe w następstwie okoliczności, za które Gwarant nie ponosi odpowiedzialności, w szczególności zawinione przez Poczty Polską lub firmy kurierskie.
4. Niniejsza gwarancja jest ważna jedynie z dokumentem zakupu i obowiązuje w każdym kraju, w którym, to urządzenie jest rozprowadzane przez jednostkę organizacyjną firmy Procter & Gamble lub upoważnionego przez nią dystrybutora.
5. Dokument zakupu musi być opatrzony datą i numerem oraz określać nazwę i model sprzętu.
6. Okres gwarancji przedłuża się o czas od zgłoszenia wady lub uszkodzenia do naprawy sprzętu i zwrotnego postawienia go do dyspozycji Konsumenta.
7. Naprawa gwarancyjna nie obejmuje czynności przewidzianych w instrukcji, do wykonania których, Konsument zobowiązany jest we własnym zakresie i na własny koszt.
8. Ewentualne oczyszczenie sprzętu dokonywane jest na koszt Konsumenta według cennika danego autoryzowanego punktu serwisowego i nie będzie traktowane jako naprawa gwarancyjna, chyba, że oczyszczenie jest niezbędne do usunięcia wady w ramach świadczeń objętych niniejszą gwarancją i nie stanowi czynności, o których mowa w p. 7.
9. Gwarancją nie są objęte:
 - a) mechaniczne uszkodzenia sprzętu spowodowane w czasie jego użytkowania lub w czasie dostarczania sprzętu do naprawy;
 - b) uszkodzenia i wady wynikłe na skutek:
 - używania sprzętu do celów innych niż osobisty użytek;
 - niewłaściwego lub niezgodnego z instrukcją użytkowania, konserwacji, przechowywania lub instalacji;
 - używania niewłaściwych materiałów eksploatacyjnych;
 - napraw dokonywanych przez nieuprawnione osoby; stwierdzenie faktu takiej naprawy lub samowolnego otwarcia sprzętu powoduje utratę gwarancji;
 - przeróbek, zmian konstrukcyjnych lub używania do napraw nieoryginalnych części zamiennych firmy Braun;
 - części szklane, żarówki oświetlenia;
 - ostrza i folie do golarek, wymienne końcówki do szczoteczek elektrycznych i irygatorów oraz materiały eksploatacyjne.
10. Niniejsza gwarancja na sprzedany towar konsumpcyjny nie wyłącza, nie ogranicza ani nie zawiesza uprawnień Kupującego wynikających z przepisów o rękojmi za wady rzeczy sprzedanej.

Český

Před prvním použitím tohoto přístroje si pečlivě přečtete celý tento návod k použití.

Důležitá upozornění

- Příklad zapojení: Přístroj zapojte pouze do zásuvky se střídavým proudem (~) a ujistěte se, že napětí, uvedené na přístroji, odpovídá napětí ve vašem domovním rozvodu.
- Děti starší 8 let a osoby se sníženou fyzickou pohyblivostí, schopností vnímání či mentálním zdravím a osoby bez zkušeností nebo odpovídajícího povědomí mohou tento spotřebič používat pod dohledem nebo po obdržení pokynů k jeho bezpečnému používání a seznámení se s možnými riziky. Spotřebič není určen jako hračka pro děti. Děti bez dozoru a mladší 8 let nesmí provádět čištění a údržbu přístroje.
-  Tento přístroj se nesmí nikdy používat v blízkosti vody (např. umyvadla nebo vany s napuštěnou vodou nebo pod sprchou). Dbejte na to, aby přístroj nepřišel do styku s vodou.
- Po použití přístroj vždy odpojte od elektrické sítě. I vypnutý přístroj, připojený do elektrické sítě, představuje riziko, pokud se nachází v blízkosti vody.
- Jako dodatečnou ochranu doporučujeme nainstalovat do elektrického obvodu koupelny proudový chránič (RCD). Jmenovitý zbytkový provozní proud tohoto jističe nesmí být vyšší než 30 mA.
- Více informací vám poskytne odborný elektrikář.
- Neomotávejte napájecí kabel kolem přístroje. Pravidelně kontrolujte, zda není napájecí kabel poškozen nebo opotřebován. Pokud je poškozen, ihned přestaňte přístroj používat a odneste jej do servisního střediska společnosti Braun. Oprava provedená nekvalifikovanou osobou může způsobit závažné ohrožení uživatele.

Výrobek Braun AS 110 je vhodný k úpravě mírně navlhčených vlasů.

Přepínač

0 = vypnuto

I = zapnuto (teplý vzduch / pro citlivé vlasy)

II = zapnuto (horký vzduch / pro normální vlasy)

Čištění

Po použití přístroj vypojte ze zásuvky. Ponořte krátce kartáč na úpravu vlasů do teplé mýdlové vody a pak ho osušte. Motorek přístroje  by měl být čistěn pouze suchým kusem tkaniny.

Tipy pro úpravu vlasů

Kartáč na úpravu vlasů umožňuje perfektní úpravu kadeří a vln, stejně tak jako pozvednutí vlasů u kořínek a úpravu konečků vlasů.

Deklarovaná hodnota emise hluku tohoto spotřebiče je

67 dB(A), což představuje hladinu A akustického výkonu

vzhledem na referenční akustický výkon 1 pW.

Změny jsou vyhrazeny.

Po skončení životnosti neodhazujte prosím tento výrobek do běžného domovního odpadu. Můžete jej odevzdat do servisního střediska Braun nebo na příslušném sběrném místě zřízeném dle místních předpisů.



Záruka

Poskytujeme dvoletou záruku na výrobek s platností od data jeho zakoupení. V záruční lhůtě bezplatně odstraníme všechny vady přístroje zapříčiněné chybou materiálu nebo výroby, a to buď formou opravy, nebo výměnou celého přístroje (podle našeho vlastního uvážení). Uvedená záruka je platná v každé zemi, ve které tento přístroj dodává společnost Braun nebo její pověřený distributor.

Záruka se netýká následujících případů: poškození zapříčiněné nesprávným použitím, běžné opotřebování (například plátků holicího strojku nebo pouzdra zastříhovače), jakož i vady, které mají zanedbatelný dosah na hodnotu nebo funkci přístroje. Pokud opravu uskuteční neautorizovaná osoba a nebudou-li použity původní náhradní díly společnosti Braun, platnost záruky bude ukončena.

Pokud v záruční lhůtě požadujete provedení servisní opravy, odevzdejte celý přístroj s potvrzením o nákupu v autorizovaném servisním středisku společnosti Braun nebo jej do střediska zašlete.

Slovenský

Pred použitím si dôkladne prečítajte návod na použitie.

Dôležité upozornenia

- Prístroj zapájajte iba do zásuvky so striedavým prúdom (~) a uistite sa, že napätie uvedené na prístroji zodpovedá napätiu vo vašom domovom rozvode.
- Deti staršie ako 8 rokov a osoby so zníženou fyzickou pohyblivosťou, schopnosťou vnímania či mentálnym zdravím alebo bez skúseností či zodpovedajúceho povedomia môžu tento prístroj používať pod dohľadom alebo po obdržaní pokynov na jeho bezpečné používanie a po uvedomení si možných rizík. Prístroj nie je určený ako hračka pre deti. Deti bez dozoru alebo deti mladšie ako 8 rokov nesmú vykonávať čistenie a údržbu prístroja.
-  Tento prístroj nikdy nepoužívajte v blízkosti vody (napríklad blízko vodou naplneného umývadla či vane, alebo v sprche). Dávajte pozor, aby sa prístroj nenamočil.
- Po použití prístroj vždy odpojte z elektrickej zásuvky. Aj vypnutý prístroj predstavuje bezpečnostné riziko, ak sa nachádza v blízkosti vody.
- Ako dodatočnú ochranu odporúčame namontovať do elektrického rozvodu vašej kúpeľne vypínacie ochranné zariadenie (prúdový chránič) s menovitým vypínacím prúdom nie vyšším ako 30 mA. O inštalácii sa poraďte s kvalifikovaným elektroinštalatérom.
- Neomotávajte napájací kábel okolo prístroja. Pravidelne kontrolujte, či napájací kábel nie je poškodený alebo opotrebovaný. Ak je poškodený, prestaňte prístroj hneď používať a odneste ho do servisného strediska spoločnosti Braun. Oprava vykonaná nekvalifikovanou osobou môže závažne ohroziť používateľa.

Kulma na vlasy Braun AS 110 je vhodná na úpravu mierne vlhkých vlasov.

Spínač

0 = vypnutý

I = eplý vzduch pre citlivé vlasy / na jemné sušenie

II = horúci vzduch pre normálne vlasy

Čistenie

Po použití odpojte prístroj z elektrickej zásuvky. Keфу na úpravu účesu nakrátko ponorte do teplej mydlovej vody a potom ju pomývajte a usušte handričkou. Rúčku s motorom  čistite iba pomocou suchej handričky.

Tipy na úpravu účesu

Keфа na úpravu účesu umožňuje perfektne vytvarovať malé kučery a vlny, zároveň dodáva vlasom väčší objem pri korigovaní a fixuje končeky vlasov pre ich konečnú úpravu.

Deklarovaná hodnota emisie hluku tohto spotrebiča je 67 dB(A), čo predstavuje hladinu A akustického výkonu vzhľadom na referenčný akustický výkon 1 pW.

Právo na zmeny vyhradené.

Po skončení životnosti neodhadzujte zariadenie do bežného domového odpadu. Zariadenie odovzdajte do servisného strediska Braun alebo na príslušnom zbernom mieste zriadenom podľa miestnych predpisov a noriem.



Záruka

Poskytujeme dvojiročnú záruku na výrobok s platnosťou od dátumu jeho zakúpenia. V záručnej lehote bezplatne odstránime všetky poruchy prístroja zapríčinené chybou materiálu alebo výroby, a to buď formou opravy, alebo výmenou celého prístroja (podľa nášho vlastného uváženia). Uvedená záruka je platná v každom štáte, v ktorom tento prístroj dodáva spoločnosť Braun alebo jej poverený distribútor.

Záruka sa netýka nasledujúcich prípadov: poškodenie zapríčinené nesprávnym použitím, normálne opotrebovanie (napríklad plátkov holiaceho strojčeka alebo puzdra zastrihávača), ako aj poruchy, ktoré majú zanedbatelný účinok na hodnotu alebo funkciu prístroja. Ak opravu uskutoční neautorizovaná osoba a ak sa nepoužijú pôvodné náhradné súčiastky spoločnosti Braun, platnosť záruky bude ukončená. Ak v záručnej lehote požadujete vykonanie servisnej opravy, odovzdajte celý prístroj s potvrdením o nákupe v autorizovanom servisnom stredisku spoločnosti Braun alebo ho do strediska zašlite.

Magyar

Kérjük, hogy a használat megkezdése előtt, olvassa végig figyelmesen a használati útmutatót!

Fontos tudnivalók

- A hajformázó készüléket kizárólag váltóáramú (~) dugaszolóaljzatba csatlakoztassa, és ellenőrizze hogy a háztartásában kialakított hálózati feszültség megegyezik-e a készüléken feltüntetett értékkel!
- A készüléket 8 éven felüli gyermekek és korlátozott mozgásszervi, érzékszervi vagy értelmi fogyatékkal élő vagy tapasztalatlan személyek csak felügyelet mellett használhatják, vagy olyan esetben, ha előtte elmagyarázták nekik a készülék biztonságos kezelésének módját, és megértették a használattal fellépő kockázatokat. A készülékkel gyermekek nem játszhatnak. A tisztítást és karbantartást nem végezhetik gyermekek, hacsak nem elmúltak 8 évesek, és felügyelet mellett teszik ezt.
-  A készüléket soha nem szabad víz közelében használni! (pl. vízzel teli kád, mosdó vagy zuhany) A készüléket ne érje víz!
- Használat után minden esetben húzza ki a készüléket a dugaszolóaljzataból! A kikapcsolt, de még hálózatra csatlakoztatott készülék is veszélyforrás lehet víz közelében!
- A fokozott biztonság érdekében javasoljuk, hogy szereltesen be fürdőszobájában 30 mA-t meg nem haladó RCD áramkört.
- Kérjük, hogy ezzel kapcsolatban forduljon szakemberhez!
- Ne csévélje a hálózati vezetéket a készülék köré. Rendszeresen ellenőrizze a vezeték esetleges kopását, sérülését. Ha a vezeték sérült, ne használja tovább a készüléket, hanem forduljon vele hivatalos Braun szervizhez! A szakképzetlen szerelő által végzett javítási munkák különösen nagy veszélyforrást jelenthetnek a készülék használatakor.

A Braun AS 110 hajformázó alkalmas az enyhén nedves haj formázására.

Kapcsoló

0 = ki

I = meleg levegő a vékonyszálú hajhoz / formázáshoz

II = forró levegő normál hajhoz

Tisztítás

Használat után húzza ki a készüléket a dugaszolóaljzatból!

A formázókefét meleg szappanos vízben öblítse át, majd törölgesse át egy tiszta törülkövel! A motort tartalmazó rész tisztításához  kizárólag száraz törülkövendőt használjon!

Formázási tippek

A formázókefe alkalmas kisebb hajfürtök és hullámok megformázására, a haj megemelésére, és a hajvégek rögzítésére.

A változtatás joga fenntartva!

A környezetszennyezés elkerülése érdekében arra kérjük, hogy a készülék hasznos élettartalma végén ne dobja azt a háztartási szemétkedbe. A működésképtelen készüléket leadhatja a Braun szervizközpontban, vagy az országa szabályainak megfelelő módon dobja a hulladékgyűjtőbe.



Garancia

A vásárlás napjától számított 2 évig tartó garanciát biztosítunk a termékekre. A garancia-időszakon belül minden anyag- és kivitelezési hibát díjmentesen helyrehozunk, belátásunk szerint vagy javítva, vagy cserélve a készüléket. Ez a garancia minden olyan országra kiterjed, ahol a készülék a Braun vagy annak kijelölt viszonteladója forgalmazásában kapható.

A garancia nem fedi a következőket: nem rendeltetésszerű használat miatt bekövetkező károsodás; kopás és elhasználódás (pl. a borotva szita- és vágókazettája); illetve a készülék értéke és működése szempontjából elhanyagolható jellegű hibák. A garancia érvényét veszti, ha a javítást erre nem jogosult személy végzi, és ha nem Braun alkatrészeket használnak.

A garancia-időszakon belüli javításhoz adja le vagy küldje el a teljes készüléket a vásárláskor kapott számlával együtt valamely hivatalos Braun Ügyfélszolgálati Szervizközpontnak vagy a vásárlás helyén.

Hrvatski

Prije uporabe pažljivo pročitajte upute.

Važno

- Ukopčajte uređaj u izvor izmjenične struje (~) i provjerite odgovara li vaš napon onome otišnutom na uređaju.
- Ovaj uređaj mogu koristiti djeca starija od 8 godina te osobe sa smanjenim fizičkim, osjetilnim i mentalnim sposobnostima, kao i osobe koje nemaju prethodno dostatno iskustvo i znanje, pod uvjetom da im je objašnjeno kako se uređaj koristi na siguran način tako da oni u potpunosti razumiju moguće rizike prilikom korištenja. Djeca se ne smiju igrati s uređajem. Čišćenje i održavanje uređaja ne smiju obavljati djeca, osim ako nisu starija od 8 godina i pod nadzorom odrasle osobe.
-  Ovaj se uređaj nikada ne smije koristiti blizu vode (npr. umivaonika, kade ili tuša punih vode). Ne dopustite da se uređaj smoči.
- Nakon uporabe uvijek isključite uređaj i iz utičnice, jer ako ga samo isključite na prekidaču, uređaj može predstavljati opasnost kada se nalazi blizu vode.
- Za dodatnu zaštitu preporučamo instaliranje uređaja putem kojega struja u vašoj kupaonici neće prelaziti 30mA.
- Posavjetujte se o tome sa svojim električarom.
- Nemojte omatati kabel oko uređaja. Redovito provjeravajte u kakvom je stanju kabel (je li istrošen ili oštećen). Sumnjate li da je oštećen, prestanite koristiti uređaj te ga odnesite u najbliži Braunov servisni centar. Popravak kod nekvalificiranih servisa može dovesti do ozbiljnih opasnosti pri daljnjem korištenju.

Braun AS 110 prikladan je za oblikovanje lagano prosušene i vlažne kose.

Prekidač

0 = isključeno

I = topli zrak za osjetljivu kosu / oblikovanje

II = vrući zrak normalnu kosu

Čišćenje

Nakon uporabe isključite uređaj iz izvora električne energije. Četku za oblikovanje i nastavak za volumen nakratko stavite u toplu vodu sa sapunom, a zatim je očistite tkaninom.

Dio s motorom  treba čistiti samo suhom tkaninom.

Savjeti za oblikovanje kose

Četka za oblikovanje omogućuje savršeno oblikovanje manjih kovrča i valova, te podiže kosu iz korijena i učvršćuje krajeve kose.

Podložno promjenama bez prethodne najave.

Na kraju radnog vijeka ovog uređaja, nemojte ga odlagati zajedno s kućnim otpadom. Odložiti ga možete u servisnim centrima Braun, kao i na mjestima predviđenima za prikupljanje takvog otpada u vašoj zemlji.



Jamstvo

Za ovaj proizvod jamčimo jamstveno razdoblje od 2 godine od dana kupnje. U okviru tog razdoblja besplatno ćemo otkloniti bilo kakvu neispravnost uređaja do koje je došlo zbog zamora materijala ili pogrešaka u radu ili popravkom ili zamjenom uređaja ovisno o procjeni.

Ovo jamstvo vrijedi za svaku zemlju u kojoj ovaj uređaj distribuira Braun ili njegov ovlaštenu distributer.

Ovo jamstvo ne pokriva: štetu nastalu zbog nepravilne upotrebe, normalno trošenje materijala (npr. u slučaju trošenja mrežice na uređaju za brijanje), kao i oštećenja koja imaju neosporan utjecaj na vrijednost ili rad uređaja. Jamstvo prestaje vrijediti ako popravke vrše neovlaštene osobe te ako se ne koriste originalni Braunovi dijelovi.

Ako tijekom jamstvenog razdoblja zatrebate servis, donesite ili pošaljite cijeli uređaj zajedno s računom na adresu Braunovog ovlaštenog servisnog centra.

Napomena : Ukoliko niste u mogućnosti riješiti Vaš problem putem priložene servisne mreže ili na prodajnom mjestu molimo Vas da nazovete broj 01 66 26 555 ili 091 66 01 777 kako bi dobili daljnje upute.

SINGULI D.O.O., www.singuli.hr

10000, Zagreb, Primorska 3, ☎ 01 37 72 644

10000, Zagreb, CMP, Savica Šanci 145, ☎ 01 24 04 451

10000, Zagreb, Jospia Strganca 12, ☎ 01 37 79 029

JEŽIĆ COLOR SERVIS, 43000, Bjelovar, Petra Zrinskog 13,

☎ 043 243 500

ELMIN, 48350, evac, R. Boškovića 20, ☎ 048 813 365

MAGREL vl. Grković Marko, 51211, Rijeka / Matulji, Frana

Supila 11, ☎ 095 911 0009

RTV SERVIS KALAICA, 34310, Pleternica, A.M.Relkovića 6,

☎ 034 252 000

SORIĆ ELEKTRONIKA, 44000, Sisak, A.Starčevića 35,

☎ 044 549 117

MERC&DUJMOVIĆ, 21000, Split, Alojzija Stepinca 6,

☎ 021 537 780

ELEKTRO OBRT MARKOVIĆ, 42000, Varaždin, K.Filića 9,

☎ 042 210 588

ALTA, 23000, Zadar, Vukovarska 3c, ☎ 023 327 666

Slovenski

Pred prvo uporabo, natančno preberite navodila za uporabo.

Pomembno

- Aparat lahko priključite le v vtičnico z izmeničnim električnim tokom (~), pred tem pa preverite, če napetost omrežja ustreza tisti, ki je navedena na aparatu.
- Otroci, starejši od 8 let ter osebe z zmanjšanimi telesnimi, zaznavnimi ali duševnimi sposobnostmi ali s pomanjkanjem izkušenj in znanja, lahko napravo uporabljajo pod nadzorom, ali če so bile poučene o varni uporabi naprave in razumejo nevarnosti, ki izhajajo iz njene uporabe. Otroci se z napravo ne smejo igrati. Otroci, mlajši od 8 let in brez nadzora, naprave ne smejo čistiti in vzdrževati.

-  Aparata ne smete uporabljati v bližini vode (npr. v bližini prhe, kadi ali umivalnikov, ki so napolnjeni z vodo). Pazite, da se aparat ne zmoči.
- Po uporabi aparat vedno izključite iz električnega omrežja. Če je aparat v bližini vode, lahko predstavlja nevarnost, tudi če je izključen.
- Za dodatno zaščito vam priporočamo, da v napeljavo kopalnice vgradite stikalo za diferencialno tokovno zaščito (zaščitno stikalo RCD) z nazivnim tokom do 30 mA.
- Posvetujte se z električarjem.
- Ne navijajte priključne vrvice okoli naprave. Redno preverjajte priključno vrvico glede obrabe ali poškodbe. Če se vrvica poškoduje, takoj izklopite napravo in jo predajte v popravilo ustreznemu servisu Braun. Neustrezno, nestrokovno popravilo lahko povzroči veliko nevarnost za uporabnika.

Braun AS 110 primeren za oblikovanje rahlo vlažnih las.

Stikalo

0 = izklop

I = topel zrak za občutljive lase / za oblikovanje

II = vroč zrak za normalne lase

Čiščenje

Po uporabi aparat izključite iz električnega omrežja. Krtačo za oblikovanje na hitro potopite v toplo milnico in jo nato očistite s krpo. Enoto z motorjem  lahko očistite samo s suho krpo.

Nasveti za oblikovanje pričeske

Krtača za oblikovanje omogoča popolno oblikovanje drobnih kodrov in valov, dvig las ob koreninah in oblikovanje konic las.

Pridržujemo si pravico do sprememb brez predhodnega opozorila.

Prosimo, da odslužene naprave ne odvržete med gospodinjske odpadke. Odnesejo jo lahko na ustrezno zbirno mesto, določeno v skladu z veljavnimi predpisi v Republiki Sloveniji.



Garancijski list

Za izdelek velja dveletna garancija, ki za  ne veljati z datumom izročitve blaga. Proizvajalec jamči, da bo izdelek deloval v garancijskem roku ob pravilni uporabi v skladu z njegovim namenom in priloženimi navodili. V garancijski dobi bomo brezplačno odpravili vse okvare izdelka, ki so posledica napak v materialu ali izdelavi, tako da vam bomo izdelek po naši presoji popravili ali v celoti zamenjali.

 e pooblašeni servis vašega izdelka ne popravi v 45 dneh, imate pravico zahtevati nov izdelek. Za sprejem v reklamacijo se šteje dan, ko je izdelek sprejet v pooblašeni servis, pri prodajalcu (distributerju) ali v trgovino, kjer ste izdelek kupili.

 as zagotavljanja servisa, vzdrževanja, nadomestnih delov in priklonih aparatov je 3 leta po preteku garancijskega roka.

Popravila na domu zaradi zahtevnosti in neprenosljivosti sodobne servisne opreme in razpoložljivosti rezervnih delov niso mogoča.

Garancija velja na območju Republike Slovenije, pa tudi v vseh državah, kjer izdelek dobavlja podjetje Braun ali njegov pooblašeni distributer.

Garancija ne izključuje pravic potrošnika, ki izhajajo iz odgovornosti prodajalca za napake na blagu.

Garancija ne velja:

- Za okvare, ki so posledica nepravilne uporabe, normalne obrabe ali rabe oziroma napake, ki imajo zanemarljiv učinek na vrednost in delovanje izdelka.
- Ob vsakem posegu nepooblašene osebe ali kakršnekoli druge predelave izdelka in  e pri popravilu niso uporabljeni originalni Braunovi rezervni deli.

Za popravilo v garancijski dobi celotno napravo skupaj z računom in/ali izpolnjenim garancijskim listom odnesite ali pošljite na pooblašeni servisni center Braun:

JEŽEK SERVIS D.O.O. , Cesta 24. Junija 2, 1231 Ljubljana

Tel. št.: +386 1 561 66 30

E-mail: jezektrg.servis@siol.net

Potrošnik lahko zahtevo za popravilo v garancijski dobi za celotno napravo, skupaj z računom in/ali izpolnjenim garancijskim listom, prav tako uveljavlja tudi pri prodajalcu ali pri proizvajalcu (distributerju).

Za dodatne informacije smo vam na voljo na brezplačni telefonski številki 080 2822.

Distributer: Orbico, d. o. o., Verovškova ul. 72, 1000 Ljubljana

Proizvajalec: Braun GmbH, Frankfurter Str. 145, 61476 Kronberg, Nemčija

Ελληνικά

Πριν χρησιμοποιήσετε τη συσκευή για πρώτη φορά, διαβάστε όλες τις οδηγίες προσεκτικά.

Σημαντικό

- Συνδέστε τη συσκευή σας μόνο σε πρίζα εναλλασσόμενου ρεύματος (~) και βεβαιωθείτε ότι η οικιακή τάση ανταποκρίνεται στην τάση που αναγράφεται πάνω στη συσκευή σας.
- Αυτή η συσκευή μπορεί να χρησιμοποιηθεί από παιδιά 8 ετών και άνω και άτομα με περιορισμένες φυσικές, αισθητήριες ή πνευματικές δυνατότητες ή έλλειψη εμπειρίας και γνώσεων, αν υπάρχει ανάλογη εποπτεία ή οδηγίες σχετικά με την ασφαλή χρήση της συσκευής και κατανόηση των ενδεχόμενων κινδύνων. Τα παιδιά δεν πρέπει να παίζουν με τη συσκευή. Ο καθαρισμός και η συντήρηση της συσκευής δεν πρέπει να πραγματοποιούνται από παιδιά, εκτός αν είναι άνω από 8 ετών και έχουν ανάλογη εποπτεία.
-  Αυτή η συσκευή δεν πρέπει ποτέ να χρησιμοποιείται κοντά σε νερό (π.χ. σε γεμάτο νιπτήρα, μπανιέρα ή ντους). Μην αφήνετε τη συσκευή να βραχεί.
- Αποσυνδέετε πάντα το καλώδιο από την πρίζα μετά τη χρήση. Ακόμα κι όταν είναι κλειστή, η συσκευή παρουσιάζει κίνδυνο όταν βρίσκεται κοντά σε νερό.
- Για επιπλέον προστασία, συνιστούμε να τοποθετήσετε ειδικό διακόπτη ασφαλείας (RCD) στην ηλεκτρολογική εγκατάσταση του μπάνιου σας, με μια τιμή υπολειπόμενου λειτουργικού ρεύματος που δεν θα ξεπερνάει τα 30mA (PELE ΔΙΑΦΥΓΗΣ 30mA). Συμβουλευτείτε τον τεχνικό εγκατάστασης.
- Μην τυλίγετε το καλώδιο ρεύματος γύρω από τη συσκευή. Ελέγχετε τακτικά το καλώδιο ρεύματος για σημάδια φθοράς ή βλάβης. Εάν το καλώδιο υποστεί ζημιά, διακόψτε τη χρήση της συσκευής και παραδώστε το σε κάποιο εξουσιοδοτημένο Κέντρο Service της Braun. Μη εξουσιοδοτημένες εργασίες επισκευής μπορεί να οδηγήσουν σε εξαιρετικά επικίνδυνες συνέπειες για τον χρήστη.

Η συσκευή φορμαρίσματος AS 110 της Braun είναι κατάλληλη για μαλλιά ελαφρώς υγρά.

Διακόπτης

0 = Κλειστό

I = Χαμηλή ένταση για ευαίσθητα μαλλιά / για φορμάρισμα

II = Υψηλή ένταση για κανονικά μαλλιά

Καθαρισμός

Πριν από τον καθαρισμό βγάλτε τη συσκευή από την πρίζα. Βάλτε τη βούρτσα φορμαρίσματος σε ελαφριά σαπουνάδα και μετά καθαρίστε τη με ένα πανί. Το τμήμα της λαβής  πρέπει να καθαρίζεται μόνο με στεγνό πανί.

Οδηγίες φορμαρίσματος

Η βούρτσα φορμαρίσματος δίνει καταπληκτικά αποτελέσματα στις μικρές μπούκλες και τα κυματιστά μαλλιά, καθώς επίσης επιπλέον όγκο στις ρίζες και άψογο φορμάρισμα στις άκρες των μαλλιών.

Η συσκευή υπόκειται σε τροποποίηση χωρίς προειδοποίηση.

Παρακαλούμε μην απορρίψετε τη συσκευή στα οικιακά απορρίμματα όταν φτάσει το τέλος της χρήσιμης ζωής της. Η διάθεσή της μπορεί να πραγματοποιηθεί σε ένα από τα εξουσιοδοτημένα Κέντρα Service της Braun ή στα κατάλληλα σημεία περισυλλογής που παρέχονται στη χώρα σας.



Εγγύηση

Παραχωρούμε δύο χρόνια εγγύηση, στο προϊόν, ξεκινώντας από την ημερομηνία αγοράς.

Μέσα στην περίοδο εγγύησης καλύπτουμε, χωρίς χρέωση, οποιοδήποτε ελάττωμα προερχόμενο από κακή κατασκευή ή κακής ποιότητας υλικό, είτε επισκευάζοντας είτε

αντικαθιστώντας ολόκληρη τη συσκευή σύμφωνα με την κρίση μας. Αυτή η εγγύηση ισχύει σε όλες τις χώρες που πωλούνται τα προϊόντα Braun.

Η εγγύηση δεν καλύπτει: καταστροφή από κακή χρήση, φυσιολογική φθορά ή ελαττώματα λόγω αμέλειας του χρήστη. Η εγγύηση ακυρώνεται αν έχουν γίνει επισκευές από μη εξουσιοδοτημένα άτομα ή δεν έχουν χρησιμοποιηθεί γνήσια ανταλλακτικά Braun.

Για να επιτύχετε service μέσα στην περίοδο της εγγύησης, παραδώστε ή στείλτε την συσκευή με την απόδειξη αγοράς σε ένα Εξουσιοδοτημένο Κέντρο Service της Braun: www.service.braun.com.

Καλέστε στο 210-9478700 για να πληροφορηθείτε για το πλησιέστερο Εξουσιοδοτημένο Κέντρο Service της Braun.

Türkçe

Kullanmadan önce kullanma talimatlarını dikkatlice okuyunuz.

Önemli

- Cihazınızı alternatif akımlı bir elektrik prizine takınız ve kullanmadan önce şebeke cereyan geriliminin cihazın altında yazan voltaja uygunluğunu kontrol ediniz.
- Bu aygıt, 8 yaş ve üzerindeki çocuklar tarafından kullanılabilir. Hafif fiziksel ya da ruhsal engelli kişiler veya deneyimi ve bilgisi olmayan kişiler ise; gözetim altında ya da cihazın güvenli kullanımı hakkında eğitim gördükten ve yanlış kullanımı durumunda oluşabilecek zararlar hakkında bilgi sahibi olduktan sonra cihazı kullanabilirler. Çocuklar cihazla oynamamalıdır. Temizleme ve bakım işlemleri, gözetim altında ve 8 yaşından büyük olmayan çocuklar tarafından yapılmamalıdır.
-  Bu cihaz, asla su ile temas edebileceği yerlerde kullanılmamalıdır (örneğin lavabo, küvet, duş vb.) Cihazınızın su ile temas etmesini önleyiniz.
- Her kullanımdan sonra cihazın fişini mutlaka elektrik prizinden çekiniz. Fişi çekilmemiş bir cihaz, kapalı konumda olsa bile suya yakın bir yerde tehlike arz etmektedir.
- Ek bir koruma sağlamak için, bir elektrikçiye danışarak, banyonuzun elektrik devresine 30 mA'ı aşmayan ek bir akım aygıtı bağlatmanızı öneririz.
- Ana kabloları cihazın etrafına dolamayın. Yıpranma ve hasarlara karşı ana kabloyu düzenli olarak kontrol edin. Eğer kablo hasarlıysa, cihazı kullanmayı bırakın ve bir Braun Yetkili Servisine götürün. Yetkili olmayan kişiler tarafından yapılan tamir işlemleri kullanıcıya aşırı derecede zarar verebilir.

Braun AS 110 nemli saçlara şekil vermek için uygundur.

Düğme

0 = kapalı

I = ısıya duyarlı saçlar için ılık hava / şekil vermek için

II = normal saçlar için sıcak hava

Temizleme

Kullandıktan sonra, cihazın fişini elektrik prizinden çekiniz.

Şekillendirme fırçasını ılık sabunlu suya batırınız ve bir bezle temizleyiniz. Motor bölümünü  sadece kuru bir bezle silerek temizleyiniz.

Saç şekillendirme için ipuçları

Şekillendirme fırçası dalga ve bukleleri şekillendirmek için, saç diplerini kabartmak ve saç uçlarını sabitleştirmek için uygundur.

Çevre ile ilgili duyuru

Doğal çevreyi korumak adına lütfen ürünü kullanım ömrü sonunda diğer ev atıkları ile beraber atmayınız. Ürünü atmak istediğinizde Braun servis merkezlerine götürebilirsiniz ya da bulunduğunuz ülkenin katı atık kuralları çerçevesinde yok ediniz.

Bu bilgiler bildirim yapılmadan değiştirilebilir.

AEEE Yönetmeliğine Uygundur



Bakanlıkça tespit ve ilan edilen kullanım ömrü 7 yıldır.

Üretici firma ve CE işareti uygunluk değerlendirme kuruluşu:

Braun GmbH

Frankfurter Straße 145

61476 Kronberg / Germany

☎ (49) 6173 30 0, Fax (49) 6173 30 28 75

İthalatçı Firma: Procter & Gamble Satış ve Dağıtım Ltd. Şti. Nida Kule – Kuzey, Barbaros Mahallesi Begonya Sokak No:3 34746 Ataşehir, İstanbul tarafından ithal edilmiştir. P&G Tüketici İlişkilerine, mesai günleri saat 09.00 ile 17.00 arasında sabit hattınızdan ücretsiz 0800 261 63 65 veya GSM dahil tüm hatlardan şehir içi ücretli 0216 463 83 83 numaralı telefonlardan ulaşabilirsiniz. www.pg.com.tr

TÜKETİCİNİN HAKLARI

Malın ayıplı olduğunun anlaşılması durumunda tüketici, 6502 sayılı Tüketicinin Korunması Hakkında Kanununun 11 inci maddesinde yer alan; a) Sözleşmeden dönme, b) Satış bedelinden indirim isteme, c) Ücretsiz onarılmasını isteme, ç) Satılanın ayıpsız bir misli ile değiştirilmesini isteme, seçimlik haklarından birini kullanabilir. Tüketici; şikâyet ve itirazları konusundaki başvurularını Tüketici Mahkemelerine ve Tüketici Hakem Heyetlerine yapabilir.

Braun Servis istasyonları listemize internet sitemizden veya Tüketici Hizmetleri Merkezimizi arayarak ulaşabilirsiniz.

www.braun.com/tr

Română (RO/MD)

Citiți cu atenție instrucțiunile, înainte de a folosi aparatul.

Important

- Folosiți doar o priză de curent alternativ (~) pentru uscătorul de păr și asigurați-vă că voltajul corespunde cu acela marcat pe carcasa aparatului.
- Acest aparat electrocasnic poate fi utilizat de către copii peste 8 ani, de către persoanele cu capacități fizice, senzoriale sau mentale reduse, precum și de către cele cărora le lipsesc experiența și cunoștințele necesare, cu condiția de a fi supravegheate și de a primi instrucțiuni pentru a utiliza în siguranță aparatul și pentru a înțelege posibilele riscuri. Copiii nu trebuie să se joace cu acest aparat. Operațiunile de curățare și întreținere nu trebuie efectuate de copii, în afara cazului în care au peste 8 ani și sunt supravegheați.
-  Nu folosiți niciodată aparatul lângă apă (de ex. cadă, bazin cu apă, duș). Feriți-l de umiditate.
- Când folosiți uscătorul în baie, scoateți-l din priză după utilizare. Chiar și un uscător aflat în poziția închis poate prezenta un pericol dacă nu este scos din priză.
- Pentru o protecție sporită a aparatului electric împotriva fluctuațiilor de curent se poate instala un stabilizator de curent (RCD), în special în baie.
- Cereți sfatul unui profesionist.
- Nu înfășurați cablul de alimentare în jurul aparatului. Verificați în mod regulat cablul de alimentare pentru uzură și deteriorare. În cazul în care cablul este deteriorat, încetați utilizarea aparatului și duceți-l la un centru de service autorizat Braun. Reparațiile efectuate de către persoane necalificate pot expune utilizatorul la riscuri majore.

Braun AS 110 este perfect pentru coafarea părului umed

Comutator

0 = oprit

I = temperatură medie pentru păr sensibil / pentru coafare

II = temperatură ridicată pentru păr normal

Curățarea

După utilizare scoateți aparatul din priză. Puneți peria pentru coafat în apă caldă cu săpun și apoi curățați cu o cârpă. Partea de motor Ⓜ ar trebui curățată doar cu o cârpă uscată.

Sfaturi pentru coafat

Peria pentru coafat vă permite obținerea de bucle mici sau onduleuri, dar și a volumului de la rădăcină sau aranjarea vârfulor.

Conform Hotărârii nr. 482 din 1 aprilie 2004 privind stabilirea condițiilor de introducere pe piață a aparatelor electrocasnice în funcție de nivelul zgomotului transmis prin aer, valoarea de zgomot dB(A) pentru acest aparat este de 67 dB(A).

Aceste instrucțiuni pot fi supuse modificărilor fără a fi necesară o înștiințare prealabilă.

În scopul protecției mediului înconjurător, vă rugăm să nu aruncați produsul, la sfârșitul duratei de folosință, împreună cu resturile menajere. Acesta poate fi depus la centrele specializate.



Garanție

Acordăm o garanție de 2 ani pentru acest produs, de la data livrării produsului. Durata medie de utilizare: 5 ani, cu condiția respectării instrucțiunilor de utilizare și efectuării intervențiilor tehnice numai de către personalul service autorizat.

În perioada de garanție vom remedia gratuit neconformitățile aparatului, prin repararea sau înlocuirea produsului, după caz. Această garanție este valabilă în orice țară în care acest aparat este furnizat de către compania Braun sau de către distribuitorul desemnat al acesteia. Repararea sau înlocuirea produselor se va efectua în cadrul unei perioade rezonabile de timp (maxim 15 zile de la data aducerii la cunoștință a neconformității).

Prezenta garanție nu acoperă: defectele datorate utilizării necorespunzătoare, uzurii normale, precum și defectele care au un efect neglijabil asupra valorii sau funcționării aparatului.

Garanția devine nulă dacă se efectuează reparații de către persoane neautorizate și dacă nu se utilizează componente originale Braun.

Pentru a beneficia de service în perioada de garanție, prezentați produsul împreună cu factura (bonul/chitanța de cumpărare) la una dintre unitățile service agréate.

PUNCT CENTRAL DE SERVICE BRAUN

os. Viilor, Nr.14, Corp Clădire C2, Etaj 2,

Biroul nr. 3, Sector 5, București (acces din Str. Nisoud)

Tel: 021.224.30.35

Mobil: 0722.541.548

E-mail: service.braun@interbrands.ro

Български

Преди да започнете работа с уреда внимателно прочетете инструкциите за употреба.

Важно

- Включете уреда в контакт с променлив ток (~) и се уверете, че волтажът на вашия уред отговаря на волтажа, който ползвате във вашето домакинство.
- Този уред може да се използва от деца над 8 години и лица с ограничени физически, сетивни или умствени възможности или липса на познания и опит, само ако:
 - са нагледжани или предварително инструктирани за безопасната употреба на уреда.
 - осъзнават възможните опасности.Деца не трябва да си играят с този уред. Почистването и потребителската поддръжка не бива да се извършват от деца, освен ако не са на възраст над 8 години и под контрол.
-  Този уред никога не трябва да се използва близо до вода (например мивка, пълна с вода, вана или душ). Не мокрете уреда.
- Винаги изключвайте уреда след употреба. Дори когато е изключен, уредът представлява опасност, когато е в близост до вода.
- За допълнителна защита препоръчително е да поставите устройство за дефектнотокова защита с променлив ток не по-висок от 30 mA в контакта в банята.
- Попитайте вашия електротехник за съвет.
- Не увивайте захранващия кабел около уреда. Регулярно проверявайте захранващия кабел за износване или повреда. Ако кабелът е повреден, спрете употребата на уреда и го занесете в оторизиран сервизен център на Braun. Поправка от неквалифициран техник може да доведе до сериозни опасности за потребителя.

Braun AS 110 е подходящ за оформяне на леко влажна коса

Бутон вкл/изкл Ⓜ

0 = изключен

I = топла въздушна струя за чувствителна коса / за оформяне

II = гореща въздушна струя за нормална коса

Почистване

След употреба изключете уреда от контакта. Може да почистите приставките - четка и гребен, в топла вода със сапун. Изсушете наставките преди отново да ги поставите. Основната част на уреда Ⓜ трябва да се почиства само със суха кърпа.

Съвети за оформяне на косата

Четката за оформяне дава възможност да се оформят перфектни малки къдрици и вълни, а също така и да се придаде обем в корените и фиксиране на краищата на косата.

Подлежи на промяна без предупреждение.

Молим, когато приключи употребата на продукта, отпадъкът, който се образува, да се събира разделно.

Изхвърляйте продукта само в определените за това контейнери.



Гаранция

Нашите продукти са с гаранция 2 години, считано от датата на покупката. В рамките на гаранционния срок безплатно се отстраняват дефектите в материалите и производството чрез поправка, смяна на части или целия уред, по преценка на сервизния център. Тази гаранция се признава във всички страни, където Braun и неговият изключителен дистрибутор продават този уред и няма ограничение за внос или официална разпоредба не забранява да се извърши предвиденото гаранционно обслужване.

Гаранцията не покрива: повреди от неправилна употреба (работа при неподходящо напрежение, включване в неподходящ източник на електрически ток, счупване); износване и незначителни дефекти, които не пречат на нормалната работа на уреда. Гаранцията не се признава при поправка на уреда от неоторизирани лица или ако не са използвани оригинални резервни части на Braun.

Гаранцията е валидна при правилно попълнени: дата на покупката, печат и подпис в гаранционната карта.

За всички рекламации, възникнали в гаранционния срок, изпратете уреда както и гаранционната му карта в най-близкия сервиз на Braun. За справки 0800 11 003 – национален телефон на БГ сервиз без увеличение на телефонната услуга или www.bgs.bg

Русский

Руководство по эксплуатации

Перед тем, как пользоваться электроприбором в первый раз, полностью и внимательно прочитайте Руководство по эксплуатации.

Важно

- Прибор следует включать только в сеть переменного тока (~). Перед тем как вставить вилку прибора в розетку переменного тока, убедитесь, что напряжение вашей домашней электросети соответствует напряжению, указанному на приборе.
- Данный прибор может использоваться детьми в возрасте от 8 лет и лицами с ограниченными физическими, сенсорными или умственными возможностями или лицами, не имеющими достаточного опыта и знаний, только если они находятся под присмотром или получили необходимые инструкции по безопасному использованию прибора и понимают сопряженные с применением последнего риски. Детям нельзя использовать прибор в качестве игрушки. Дети могут производить чистку и осуществлять

пользовательское техническое обслуживание, только если они старше 8 лет и находятся под присмотром.

-  Прибор ни в коем случае нельзя использовать в непосредственной близости от воды (в частности, рядом с раковиной, наполненной водой, ванной или душем). Не допускайте попадания воды на прибор.
- Всегда отсоединяйте от сети после использования. Даже в выключенном состоянии прибор представляет опасность при наличии поблизости воды.
- Для обеспечения дополнительной защиты, рекомендуется установить устройство защитного отключения (УЗО). Номинальный ток срабатывания УЗО по току утечки в электросети вашей ванной не должен превышать 30 мА.
- Обратитесь за консультацией к лицу, которое будет производить установку устройства.
- Не оборачивайте шнур питания вокруг прибора. Регулярно проверяйте шнур питания на предмет износа и повреждения. Если шнур поврежден, прекратите его использование и отнесите его в авторизованный центр обслуживания Braun. Выполнение ремонта неквалифицированным персоналом может привести к увеличению рисков использования для пользователя.

Braun AS 110 подходит для укладки слегка влажных волос.

Описание и комплектность

0 = выключено

I = теплый воздух для укладки чувствительных волос

II = горячий воздух для нормальных волос

Очистка

После использования отключите прибор от сети. Ненадолго поместите укладочную щетку в теплую мыльную воду и затем очистите ее тканью. Моторную часть  разрешается чистить только с помощью сухой ткани.

Советы по укладке

Укладочная щетка обеспечивает идеальную укладку небольших локонов и волн, а также позволяет дополнительно приподнимать волосы у корней и фиксировать кончики волос.

Содержание может быть изменено без уведомления.

Утилизация

Продукт содержит аккумуляторы и/или перерабатываемые отходы электрического оборудования. В целях защиты окружающей среды не выбрасывайте изделие вместе с бытовыми отходами. Передайте его в пункты сбора отходов электрического оборудования в вашей стране.



EAC

Электрический фен-щеточка для укладки волос

Braun тип 3580

200 Ватт, 50-60 Гц, 220-240 Вольт

Класс защиты от поражения электрическим током: II

Для определения года изготовления см. трехзначный код на корпусе изделия рядом с техническим типом изделия: первая цифра = последняя цифра года, последующие 2 цифры = порядковый номер недели года производства. Например, код «345» означает, что продукт произведен в 45-ю неделю 2013 года.

Произведено в Китае для Braun GmbH, Frankfurter Strasse 145, 61476 Kronberg, Germany/Браун ГмбХ, Франкфуртер штрассе 145, 61476 Кронберг, Германия

RU: Импортёр/Служба потребителей:

ООО «Проктер энд Гэмбл Дистрибьюторская Компания», Россия, 125171, Москва, Ленинградское шоссе, 16А, стр.2. Тел. 8-800-200-20-20.

BY: Поставщики в Республику Беларусь: ООО

«Электросервис и Ко», Беларусь, 220012, г. Минск, ул. Чернышевского, 10А, к. 412А3. Сервисный центр: ООО «Катрикс», Беларусь, 220012, г. Минск, ул. Чернышевского, 10А, к. 115Б.

Гарантийный срок/Срок службы 2 года.

По вопросам выполнения гарантийного или послегарантийного обслуживания, а также в случае возникновения проблем при использовании продукции, просьба связываться с Информационной Службой Сервиса BRAUN по телефону 8 800 200 2020

Гарантийные обязательства BRAUN

Для всех изделий мы даем гарантию на два года, начиная с момента приобретения изделия.

В течение гарантийного периода мы бесплатно устраним путем ремонта, замены деталей или замены всего изделия любые заводские дефекты, вызванные недостаточным качеством материалов или сборки.

В случае невозможности ремонта в гарантийный период изделие может быть заменено на новое или аналогичное в соответствии с законом «О защите прав потребителей».

Гарантия обретает силу, только если дата покупки подтверждается печатью и подписью дилера (магазина)

на последней странице оригинального руководства по эксплуатации BRAUN, которая является гарантийным талоном.

Эта гарантия действительна в любой стране, в которую это изделие поставляется фирмой BRAUN или назначенным дистрибьютором, и где никакие ограничения по импорту или другие правовые положения не препятствуют предоставлению гарантийного обслуживания.

Гарантия не покрывает повреждения, вызванные неправильным использованием (см. также список ниже) и нормальный износ бритвенных сеток и ножей, дефекты, оказывающие незначительный эффект на качество работы прибора.

Эта гарантия теряет силу, если ремонт производился не уполномоченным на то лицом, и если использованы не оригинальные детали BRAUN.

В случае предъявления рекламации по условиям данной гарантии, передайте изделие целиком вместе с гарантийным талоном в любой из центров сервисного обслуживания BRAUN.

Все другие требования, включая требования возмещения убытков, исключаются, если наша ответственность не установлена в законном порядке.

Рекламации, связанные с коммерческим контрактом с продавцом не попадают под эту гарантию.

Случаи, на которые гарантия не распространяется:

- дефекты, вызванные форс-мажорными обстоятельствами;
- использование в профессиональных целях;
- нарушение требований руководства по эксплуатации;
- неправильная установка напряжения питающей сети (если это требуется);
- внесение технических изменений;
- механические повреждения;
- повреждения по вине животных, грызунов и насекомых (в том числе случаи нахождения грызунов и насекомых внутри приборов);
- для приборов, работающих от батареек, – работа с неподходящими или истощенными батарейками, любые повреждения, вызванные истощенными или текущими батарейками (советуем пользоваться только предохраненными от вытекания батарейками);
- для бритв – смятая или порванная сетка.

Внимание! Оригинальный Гарантийный Талон подлежит изъятию при обращении в сервисный центр для гарантийного ремонта. После проведения ремонта Гарантийным Талоном будет являться заполненный оригинал Листа выполнения ремонта со штампом сервисного центра и подписанный потребителем по получении изделия из ремонта. Требуется предоставления даты возврата из ремонта, срок гарантии продлевается на время нахождения изделия в сервисном центре.

В случае возникновения сложностей с выполнением гарантийного или послегарантийного обслуживания просьба сообщать об этом в Информационную Службу Сервиса BRAUN по телефону 8 800 200 20 20 (звонок из России бесплатно).

Українська

Перед тим, як Ви почнете користуватися цим пристроєм, ми просимо Вас дуже уважно і повністю прочитати усю інструкцію з його експлуатації.

Важливо

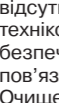
- Вмикайте прилад лише в мережу змінного струму (~), і переконайтеся, що напруга відповідає вказаному на приладі.
- Цей пристрій можуть використовувати діти віком від 8 років і старше та особи з обмеженими фізичними, сенсорними та розумовими можливостями або у яких відсутній досвід та знання відносно поводження з такою технікою за умови, що їм було надано інструкції щодо безпечного застосування пристрою і вони усвідомлюють пов'язані з цим ризики. Діти не повинні гратися з пристроєм. Очищення та обслуговування не повинно проводитись дітьми за виключенням тих, які старше 8 років і знаходяться під наглядом дорослих.
-  Прилад ні в якому разі не можна використовувати в безпосередній близькості від води (зокрема, поряд з раковиною, наповненою водою, ванною або душем). Не допускайте попадання води на прилад.
- Завжди від'єднуйте від мережі після використання. Навіть у вимкненому стані прилад представляє небезпеку за наявності поблизу води.
- Для забезпечення додаткового захисту, рекомендується встановити пристрій захисного відключення (ПЗВ). Номинальний струм спрацьовування ПЗВ по струму витоку в електромережі вашої ванни не повинен перевищувати 30 мА.

- Зверніться за консультацією до особи, яка робитиме установку пристрою.
- Не обгортайте шнур живлення навколо приладу. Регулярно перевіряйте шнур живлення на предмет зношування й пошкодження. Якщо шнур пошкоджений, припиніть його використання й віднесіть прилад в авторизований центр обслуговування Braun. Виконання ремонту некваліфікованим персоналом може привести до збільшення ризиків використання для користувача.

Braun AS 110 підходить для укладання злегка вологого волосся!

Перемикач

0 = вимкнено

I = тепле повітря для чутливого волосся / укладання

II = гаряче повітря для нормального волосся

Очищення

Після користування вимкніть пристрій з розетки. Опустіть щітку для укладання волосся на короткий час у теплу мильну воду, а потім помийте її вологою тканиною. Частину, у якій міститься мотор , слід чистити сухою тканиною.

Рекомендації щодо укладання волосся

За допомогою щітки для укладання волосся можна зробити бездоганну завивку з дрібними локонами та хвилястим волоссям, а також більше підняти волосся від коренів та зафіксувати кінчики волосся.

Обладнання відповідає вимогам Технічного регламенту обмеження використання деяких небезпечних речовин в електричному та електронному обладнанні.



001

Продукт містить електропобутові відходи, що підлягають вторинній переробці. На користь захисту довкілля, не викидайте його разом із домашнім сміттям. Утилізація може бути здійснена у пунктах збору електропобутових відходів Вашої країни.



Електрична щітка для сушіння та укладки волосся Braun типу 3580.

200 Ватт, 50-60 Гц, 220–240 Вольт.

Виготовлено Raymond (Pan Yu Nansha) Electrical Appliances Development Co.Ltd у Китаї: Raymond (Pan Yu NanSha) Electrical Appliances Development Co.Ltd, Tang Keng Special Economic Zone NanSha, 51 1458 Panyu, Guangdong, China.

Адреса в Україні: ТОВ «Проктер енд Гембл Трейдінг Україна», Україна, 04070, м.Київ, вул. Набережно-Хрещатицька, 5/13, корпус літ. А. Тел. (0-800) 505-000.

www.pg.com.ua

Товар використовувати за призначенням, відповідно до інструкції з експлуатації.

Дата виготовлення вказана у вигляді 3-х значного коду на корпусі виробу, поряд з технічним типом виробу: перша цифра = остання цифра року, наступні 2 цифри = порядковий номер тижня року виробництва. Наприклад, код «345» означає, що продукт вироблений в 45-й тиждень 2013 року.

Гарантійний термін/термін служби – 2 роки. Додаткову інформацію про сервісні центри Braun в Україні можна отримати за телефоном гарячої лінії, а також на сервісному порталі виробника в інтернеті – www.service.braun.com

Гарантійні зобов'язання виробника

Для всіх виробів ми даємо гарантію на два роки, починаючи з моменту придбання виробу або з дати його виробництва, у разі відсутності або неналежного оформлення гарантійного талону на виріб.

Протягом гарантійного періоду ми безкоштовно усуваємо шляхом ремонту, заміни деталей або заміни всього виробу будь-які заводські дефекти, викликані недостатньою якістю матеріалів або складання.

У випадку неможливості ремонту в гарантійний період виріб може бути замінений на новий або аналогічний відповідно до Закону про захист прав споживачів.

Гарантія набуває сили лише, якщо дата купівлі підтверджується печаткою та підписом дилера (магазину) на оригінальному гарантійному талоні Braun або на останній сторінці оригінальної інструкції з експлуатації Braun, яка також може бути гарантійним талоном.

Ця гарантія дійсна у будь-якій країні, в яку цей виріб поставляється представником компанії виробника або призначеним дистриб'ютором, та де жодні обмеження з імпорту або інші правові положення не перешкоджають наданню гарантійного обслуговування.

Гарантія на замінені частини закінчується в момент закінчення гарантії на даний виріб.

Гарантія не покриває пошкодження, викликані невірним використанням (див. також перелік нижче) нормальне зношування сіток та ножів для гоління, дефекти, що незначним чином впливають на якість роботи приладу.

Ця гарантія втрачає силу, якщо ремонт здійснюється не вповноваженою для цього особою та, якщо використовуються не оригінальні запасні частини виробника.

Строк служби продукції Braun дорівнює гарантійному періоду у два роки з моменту придбання або з моменту виготовлення, якщо дату продажу неможливо встановити.

У випадку пред'явлення рекламції за умовами даної гарантії, передайте виріб у повному комплекті згідно опису в оригінальній інструкції з експлуатації разом з гарантійним талоном у будь-який сервісний центр, який офіційно вповноважений представником компанії виробника.

Всі інші, якщо наша відповідальність не встановлена законом чином.

Випадки, на які не розповсюджується гарантія:

- дефекти, викликані форс-мажорними обставинами;
- використання з професійною метою або з метою отримання прибутку;
- порушення вимог інструкції з експлуатації;
- невірне встановлення напруги мережі живлення (якщо це вимагається);
- здійснення технічних змін;
- механічні пошкодження;
- для приладів, що працюють на батарейках – робота з невідповідними або спрацьованими батарейками, будь-які пошкодження, викликані спрацьованими або підтікаючими батарейками;
- пошкодження з вини тварин, гризунів та комах (в тому числі у випадках знаходження гризунів та комах усередині приладів)
- для бритв – зім'ята або порвана сітка.

Увага! Гарантійний талон підлягає вилученню в разі звернення до сервісного центру з проханням про виконання гарантійного ремонту. Після проведення ремонту гарантійним талоном буде вважатися заповнений оригінал листа виконаного ремонту зі штампом сервісного центру та підписаний споживачем про отримання виробу з ремонту.

Гарантійний термін подовжується на період, який даний виріб знаходився в сервісному центрі в ремонті.

В разі виникнення труднощів з виконанням гарантійного та післягарантійного обслуговування, прохання звертатися до інформаційної служби сервісу представника компанії виробника в Україні.

Телефон гарячої лінії 0 800 505 000. Дзвінки по Україні зі стаціонарних телефонних номерів є безкоштовними. Дзвінки з мобільних телефонів оплачуються згідно тарифів відповідного оператора.

Також можна отримати додаткову інформацію на сервісному порталі виробника в інтернеті www.service.braun.com

عربي

إن منتجاتنا مصممة هندسياً لتفي بأعلى معايير الجودة والأداء الوظيفي والتصميم المثالي لذا نأمل استمتاعك بمنتجاتك الجديد من براون.

نرجو قراءة تعليمات الاستخدام بحرص وبصورة شاملة قبل استخدامك للجهاز.

هام

- أوصل جهازك فقط إلى مقبس تيار متردد وتأكد من أن الفلطية في منزلك مطابقة للفلطية الموضحة على الجهاز.
- لا تعرض الجهاز للبلل ☹️.
- اقصّل الجهاز دائماً من مصدر الطاقة بعد الاستعمال، إغلاق مفتاح التشغيل فقط لا يكفي وهناك خطورة خصوصاً إذا كان الجهاز قرب الماء.
- لحماية أكثر، تنصح بتركيب جهاز تيار مقيم (RCD) مع تيار تشغيلي مقيم معيار لا يزيد عن 30 mA في الدائرة الكهربائية لحمام المنزل. احصل على استشارة من فني التركيب حول هذا الموضوع.
- يمكن إستعمال هذا المنتج من قبل الأطفال من سن 8 سنوات فما فوق أو الأشخاص محدودي التحكم الجسدي أو الفكري أو ليس لديهم المعرفة الكافية فقط في حال توفر الإشراف والمراقبة من قبل أشخاص واعين ومدركين وإعطائهم إرشادات الإستخدام الآمن وشروط السلامة لتفادي أي أضرار يمكن أن تنجم عن الإستخدام الخاطيء لهذا المنتج. لا يسمح للأطفال بالعبث بهذا المنتج. لا يسمح للأطفال مادون 8 سنوات بتنظيف أو أي أعمال صيانة لهذا المنتج. الأطفال أكبر من 8 سنوات يمكنهم القيام بذلك تحت إشراف ومراقبة أشخاص واعين ومدركين بشروط السلامة والإستخدام الصحيح.
- لا تلف الحبل الرئيسي حول الجهاز. تأكد بصورة منتظمة من أن الحبل الرئيسي سليم من التلف أو العطب. لا يسمح لأي شخص غير مصرح له من خدمات براون باستبدال حبل الطاقة الرئيسي حيث وقيام شخص غير مؤهل بمثل هذا العمل قد يؤدي لمخاطر جسيمة للمستخدم.

نسخة محددة لعاقصات مصففات الشعر AS 110 من براون عاقصات ومصففات الشعر من براون ملائمة لتصفيف شعر مبتل قليلاً.

مفتاح (b)

0 = معلق

I = هواء دافئ لشعر حساس / للتصفيف

II = هواء ساخن للشعر الطبيعي

التنظيف

بعد الاستخدام، افصل الجهاز من التيار الكهربائي. ضع فرشاة التصفيف لفترة وجيزة في صابون ماء دافئ ونظفه بقطعة قماش. جزء المحرك (a) يجب تنظيفه فقط بقماش جاف.

أفكار مفيدة حول التصفيف

فرشاة التصفيف تسمح بتصفيف محكم لخصلات الشعر والتوججات الصغيرة بما في ذلك إعطاء رفع أكثر في الجذور وتثبيت أطراف الشعر.

المعلومات عرضة للتغيير دون أضرار.

ملحوظة بيئية

يحتوي المنتج على بطاريات و/أو نفايات كهربائية قابلة لإعادة التدوير. وحفاظاً على البيئة، لا تتخلص منها في النفايات المنزلية، ولكن ضعها في مراكز خدمة براون أو نقاط تجميع النفايات الكهربائية المتوفرة في بلدك لإعادة تدويرها.

Country of origin: China **صنعت في الصين**

Year of manufacture: To determine the year of manufacture, refer to the 3-digit production code located at the lower side part of the handle. The first digit of the production code refers to the last digit of the year of manufacture. The next two digits refer to the calendar week in the year of the manufacture.

Example: "915" – The product was manufactured in week 15 of 2009.

عام الصنع: لمعرفة عام الصنع، يرجى الرجوع الى رمز الإنتاج المؤلف من 5 أرقام والموجود على الجزء الخلفي الأسفل من المقبض. الرقم الأول من رمز الإنتاج يشير الى الرقم الأخير في عام الصنع بينما يشير الرقم التاليان الى الأسبوع المعين في عام الصنع.

مثال: «915» - تم صنع المنتج في الأسبوع 15 من عام 2009.

الضمان

نضمن هذا الجهاز لمدة سنة واحدة ابتداء من تاريخ الشراء وسنوم خلال فترة الضمان بدون مقابل بإزالة أي عيوب في الجهاز ناتجة عن عيوب في المواد أو المصنعية إما بإصلاحه أو استبدال أجزاء منه أو استبدال الجهاز برمته حسب ما نراه ونختاره.

هذا الضمان لا يشمل: التلف الناتج عن الاستعمال غير الصحيح (تشغيل الجهاز على تيار أو فلطية غير صحيحة أو توصيل الجهاز إلى مقبس كهربائي خاطئ أو الكسر)، البلى والتلف والتلف الطبيعيين والعيوب التي لها تأثير إهمال على القيمة أو تشغيل الجهاز. يصبح

الضمان لائعي إذا تم إصلاح الجهاز من قبل أفراد غير معتمدين أو تم استخدام قطع غيار غير أصلية مصدرها غير براون. يسري الضمان فقط إذا تم تأكيد تاريخ الشراء من قبل البائع بواسطة الختم الخاص به وتوقيعه على بطاقة الضمان وبطاقة التسجيل. هذا الضمان

يشمل كل بلد وردت إليه براون أجهزتها أو من قبل وكلائها وموزعيها المعتمدين وأينما لا توجد قيود على الاستيراد أو لوائح قانونية أخرى تعيق أو تمنع الخدمة المشمولة بهذا الضمان.

ينتهي الضمان على الأجزاء أو الجهاز بالكامل القابلة للإستبدال عند انقضاء هذا الضمان على الجهاز. في حالة المطالبة بموجب هذا الضمان نرجو تسليم كامل الجهاز مع بطاقة الضمان السارية إلى البائع / الوكيل أو أرسلهما معا إلى أقرب مركز خدمة تابع

لبراون. كافة المطالبات الأخرى بما في ذلك التلغيات الناتجة عن هذا الضمان هي غير مشمولة إلا إذا كانت مسؤوليتنا قانونا ملزمة.

المطالبات الناشئة عن عقود البيع مع البائع لا تتأثر بهذا الضمان.