

REMINGTON | REVEAL™

ELEGANT BEAUTY STYLER



MPT3900

 www.remington-europe.com

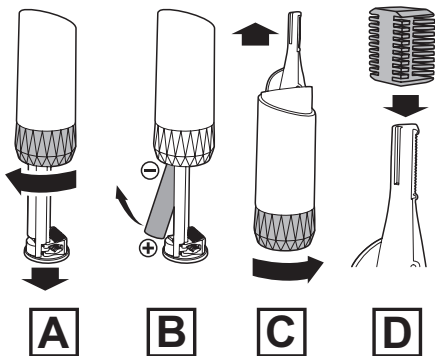
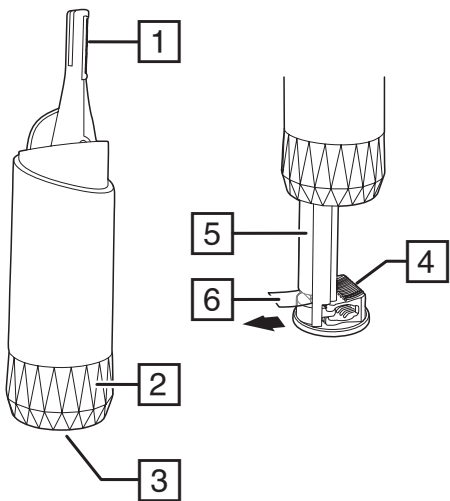

Thank you for buying your new Remington® product. Please read these instructions carefully and keep them safe. Remove all packaging before use.



IMPORTANT SAFEGUARDS

- This appliance can be used by children aged from 8 years and above and persons with reduced physical, sensory or mental capabilities or lack of experience and knowledge if they have been supervised/instructed and understand the hazards involved. Children shall not play with the appliance.
- Do not use attachments other than those we supply.
- Do not use the appliance if it is damaged or malfunctions.
- This appliance is battery operated only.
- This product uses alkaline batteries. At the end of their life the batteries must be removed from the appliance and be recycled or disposed of properly in accordance with your state and local requirements.
- **WARNING:** Keep the appliance dry.
- The device is suitable for dry use only. Do not use in the shower or bath.
- Use with extreme care around the eye area. Do not use the device on your eyelashes.
- This appliance is not intended for commercial or salon use.

BATTERY SAFETY

- Remove batteries if the unit is not in use for long periods.
- It is not recommended to use a rechargeable battery.

- Do not dispose of used batteries in a fire.
- Do not short circuit the battery contacts.
- Used batteries must be removed from the appliance, recycled or disposed of in an environmentally friendly way (see RECYCLING).

PARTS

- | | |
|------------------------|-----------------|
| 1. Trimming head | 4. Eyebrow comb |
| 2. Base | 5. AAA battery |
| 3. Battery compartment | 6. Plastic tab |

BEFORE FIRST USE

1. Your trimmer requires 1 'AAA' alkaline battery (included).
2. Open the battery compartment by twisting the base to the left (fig. A).
3. Pull out the plastic tab.
4. Close the battery compartment by twisting the base to the right.

REPLACING THE BATTERY

1. Open the battery compartment by twisting the base to the left.
2. Tilt the bottom of the battery away from its holder to remove it (fig. B). Refit the new battery with the + terminal of the battery facing down as shown.
3. Close the battery compartment by twisting the base to the right.

INSTRUCTIONS FOR USE

The beauty trimmer gently removes unwanted hair and is ideal for use on the face, neckline, nose, ears and other small areas. The eyebrow comb is ideal for shaping and styling the eyebrows.

1. To switch your trimmer on, twist the base to the right until the trimming head is fully extended and the motor starts (fig. C).

TO TRIM UNWANTED HAIR

1. Hold the trimmer against the skin and apply gentle pressure.
2. Trim against the direction of hair growth.

TO TRIM THE LENGTH OF THE EYEBROWS

The beauty trimmer has an eyebrow comb that has two length options.

1. Open the battery compartment by twisting the base to the left.
2. Remove the eyebrow comb from its storage position. Close the battery compartment.
3. Twist the base to the right to extend the trimming head then slide the eyebrow comb over the trimming head (fig. D) with the appropriate side of the comb facing out.

TO SHAPE THE EYEBROWS

1. Hold the beauty trimmer at a right angle to your skin and press down gently.
2. Edge and shape the area as desired.

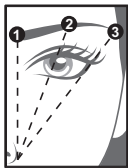
CREATE THE PERFECT BROW

1. Begin Brow
2. Arch (Highest Point)
3. End Brow

CAUTION

- Do not apply excessive pressure, doing so may damage the trimmer head or result in skin injury.
- Never insert the trimmer more than ¼" (6mm) into nose or ear. Foreign objects should never come into contact with the eardrum.

CLEANING AND MAINTENANCE

- Wipe the main unit with a damp cloth and dry immediately.
- Note: Ensure the trimmer is turned off before cleaning.

RECYCLING



To avoid environmental and health problems due to hazardous substances, appliances and rechargeable and non-rechargeable batteries marked with one of these symbols must not be disposed of with unsorted municipal waste. Always dispose of electrical and electronic products and, where applicable, rechargeable and non-rechargeable batteries, at an appropriate official recycling/collection point.

Vielen Dank, dass Sie sich für den Kauf dieses Remington® Produkts entschieden haben. Lesen Sie diese Bedienungsanleitung aufmerksam durch und bewahren Sie sie auf. Entfernen Sie die Verpackung vor dem Gebrauch vollständig.

WICHTIGE SICHERHEITSHINWEISE

- Dieses Gerät ist für die Nutzung von Kindern ab 8 Jahren sowie von Personen mit eingeschränkten physischen, sensorischen oder geistigen Fähigkeiten oder Mangel an Erfahrung und Wissen geeignet, wenn ihnen die Handhabung erklärt wurde/ sie dabei beaufsichtigt werden und ihnen die damit verbundenen Gefahren bewusst sind. Kinder dürfen nicht mit dem Gerät spielen.
- Verwenden Sie nur das von uns zur Verfügung gestellte Zubehör.
- Verwenden Sie das Gerät nicht, wenn es beschädigt ist oder nicht richtig funktioniert.
- Dieses Gerät funktioniert nur im Akkubetrieb.
- Dieses Produkt enthält Alkalibatterien. Am Ende ihrer Laufzeit müssen die Batterien aus dem Gerät entfernt und gemäß Ihren staatlichen und örtlichen Vorschriften recycelt oder entsorgt werden.
- **ACHTUNG**Achten Sie darauf, dass das Gerät nicht nass wird.
- Dieses Gerät ist nur für die Trockenanwendung geeignet. Benutzen Sie es nicht in der Badewanne oder unter der Dusche.
- Gehen Sie bei der Benutzung rund um die Augenpartie besonders behutsam vor. Benutzen Sie das Gerät nicht an den Wimpern.

- Dieses Gerät ist nicht für die gewerbliche Nutzung geeignet.

SICHERHEITSHINWEISE FÜR DIE BATTERIEN

- Wird das Gerät über einen längeren Zeitraum nicht benutzt, sollten die Batterien entnommen werden.
- Der Gebrauch von wiederaufladbaren Batterien wird nicht empfohlen.
- Leere Batterien dürfen nicht verbrannt werden.
- Die Kontakte der Batterien dürfen nicht kurzgeschlossen werden.
- Leere Batterien müssen aus dem Gerät entfernt und recycelt oder umweltschonend entsorgt werden (siehe RECYCLING).

BESTANDTEILE

- | | |
|------------------|----------------------|
| 1. Trimm Aufsatz | 4. Augenbrauenkamm |
| 2. Sockel | 5. AAA-Batterie |
| 3. Batteriefach | 6. Kunststoffflasche |

VOR DEM ERSTEN GEBRAUCH

1. Ihr Trimmer wird mit einer AAA-Alkali-Batterie betrieben (im Lieferumfang inbegriffen).
2. Öffnen Sie das Batteriefach, indem Sie den Sockel nach links drehen (Abb. A).
3. Ziehen Sie die Kunststoffflasche heraus.
4. Schließen Sie das Batteriefach, indem Sie den Sockel nach rechts drehen.

AUSWECHSELN DER BATTERIE

1. Öffnen Sie das Batteriefach, indem Sie den Sockel nach links drehen.
2. Ziehen Sie die Unterseite der Batterie aus der Halterung, um sie zu entnehmen (Abb. B). Setzen Sie die neue Batterie wie abgebildet mit dem + Pol nach unten ein.
3. Schließen Sie das Batteriefach, indem Sie den Sockel nach rechts drehen.

BEDIENUNGSANLEITUNG

Der Beautytrimmer entfernt sanft unerwünschte Härchen und ist ideal für die Anwendung im Gesicht, am Nacken, an der Nase und in anderen kleineren Bereichen. Der Augenbrauenkamm eignet sich ideal für das Formen und Stylen der Augenbrauen.

1. Um Ihren Trimmer einzuschalten, drehen Sie den Sockel nach rechts, bis der Trimmaufsatz vollständig ausgefahren ist und der Motor sich einschaltet (Abb. C).

UNERWÜNSCHTE HAARE TRIMMEN

1. Halten Sie den Trimmer mit sanftem Druck an die Haut.
2. Trimmen Sie die Haare gegen die Wuchsrichtung.

AUGENBRAUEN KÜRZEN

Der Beautytrimmer verfügt über einen Augenbrauenkamm mit zwei möglichen Längeneinstellungen.

1. Öffnen Sie das Batteriefach, indem Sie den Sockel nach links drehen.
2. Entnehmen Sie den Augenbrauenkamm aus seiner Halterung. Schließen Sie das Batteriefach.
3. Drehen Sie den Sockel nach rechts, um den Trimmaufsatz auszufahren und schieben Sie dann den Augenbrauenkamm mit der richtigen Seite nach außen über den Trimmaufsatz (Abb. D).

AUGENBRAUEN FORMEN

1. Halten Sie den Beautytrimmer im rechten Winkel an Ihre Haut und drücken Sie ihn sanft auf.
2. Formen und stylen Sie den Bereich wie gewünscht.

FÜR PERFEKTE AUGENBRAUEN

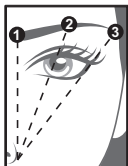

1. Anfang Augenbraue
2. Bogen (höchster Punkt)
3. Ende Augenbraue

ACHTUNG

- Üben Sie keinen übermäßigen Druck aus, Schäden am Trimm Aufsatz oder Hautverletzungen könnten die Folge sein.
- Führen Sie den Trimmer niemals tiefer als 6 mm in Nase oder Ohr ein. Fremdkörper dürfen nicht in Kontakt mit dem Trommelfell kommen.

REINIGUNG UND PFLEGE

- Das Gerät selbst mit einem feuchten Tuch abwischen und sofort abtrocknen.
- Hinweis: Vergewissern Sie sich, dass der Trimmer ausgeschaltet ist, bevor Sie ihn reinigen.

RECYCLING



Um durch giftige Substanzen hervorgerufene Gefahren für Gesundheit und Umwelt zu vermeiden, dürfen Geräte sowie wiederaufladbare und nicht wiederaufladbare Batterien, die mit einem dieser Symbole gekennzeichnet sind, nicht mit unsortiertem Siedlungsabfall entsorgt werden. Entsorgen Sie elektrische und elektronische Produkte und gegebenenfalls wiederaufladbare und nicht wiederaufladbare Batterien bei entsprechenden amtlichen Recycling- / Rücknahmestellen.

Hartelijk dank voor het kopen van uw nieuwe Remington® product. Lees de instructies voor gebruik zorgvuldig door en bewaar deze op een veilige plaats, zodat u deze later nog eens door kunt lezen. Verwijder alle verpakkingsmaterialen voor gebruik.

NL

BELANGRIJKE VEILIGHEIDSVOORSCHRIFTEN

- Dit apparaat mag alleen gebruikt worden door kinderen van 8 jaar en ouder en personen met mindere fysieke, zintuiglijke of mentale vaardigheden of met een gebrek aan ervaring en kennis, indien zij onder toezicht staan/ instructies hebben ontvangen en de gevaren begrijpen die van toepassing zijn. Kinderen mogen niet met het apparaat spelen.
- Gebruik geen andere accessoires of hulpstukken anders dan die door Remington® zijn/worden geleverd.
- Gebruik het apparaat niet wanneer deze beschadigd is of storingen vertoont.
- Dit apparaat werkt alleen op batterijen.
- Dit product gebruikt alkalinebatterijen. Aan het einde van de levensduur van de batterijen moeten deze uit het apparaat worden gehaald en in overeenstemming met de landelijke of lokale vereisten worden gerecycled of weggegooid.
- **WAARSCHUWING** Zorg ervoor dat het apparaat droog blijft.
- Het apparaat is alleen geschikt voor droog gebruik. Niet onder de douche of in bad gebruiken.
- Gebruik met uiterste zorg rond de ogen. Gebruik het apparaat niet op uw wimpers.

- Dit apparaat is niet bedoeld voor commercieel gebruik of gebruik in een salon.

BATTERIJVEILIGHEID

- Verwijder de batterijen indien u het apparaat gedurende langere periodes niet gebruikt.
- Het wordt niet aanbevolen om een oplaadbare batterij te gebruiken.
- Gooi gebruikte batterijen niet in het vuur.
- Sluit de batterijcontacten niet kort.
- Gebruikte batterijen moeten uit het apparaat verwijderd worden en gerecycled of op een milieuvriendelijke manier weggegooid worden (zie RECYCLING).

ONDERDELEN

- | | |
|---------------------------------|-----------------------|
| 1. Trimkop | 5. AAA-batterij |
| 2. Onderplaat | 6. Kunststoffen lipje |
| 3. Batterijvakje | |
| 4. Opzetkam voor de wenkbrauwen | |

VOOR HET EERSTE GEBRUIK

1. Uw trimmer heeft 1 'AAA'-alkalinebatterij nodig (meegeleverd).
2. Open het batterijvak door de onderplaat naar links te draaien (Afb. A).
3. Trek het kunststoffen lipje eruit.
4. Sluit het batterijvak door de onderplaat naar rechts te draaien.

DE BATTERIJ VERVANGEN

1. Open het batterijvak door de onderplaat naar links te draaien.
2. Kantel de onderkant van de batterij weg van de houder om deze te verwijderen (Afb. B). Plaats de nieuwe batterij met de + pool van de batterij naar beneden, zoals afgebeeld.
3. Sluit het batterijvak door de onderplaat naar rechts te draaien.

GEBRUIKSAANWIJZING

De trimmer verwijdert zachtjes ongewenste haartjes en is ideaal voor gebruik op het gezicht, de neklijn, de neus, de oren en andere kleine zones. De wenkbrauwkam is ook ideaal voor het in vorm brengen van de wenkbrauwen.

1. Om uw trimmer in te schakelen, draait u de onderplaat naar rechts tot de trimkop volledig is uitgeschoven en de motor start (Afb. C).

ONGEWENSTE HAARTJES SCHEREN

1. Houd de trimmer tegen de huid en druk zacht.
2. Scheer tegen de haargroei in.

DE LENGTE VAN DE WENKBRAUWEN SCHEREN

De precisietrimmer heeft een opzetkam voor de wenkbrauwen met twee lengte-instellingen.

1. Open het batterijvak door de onderplaat naar links te draaien.
2. Verwijder de wenkbrauwkam uit zijn opslagpositie. Sluit het batterijcompartiment.
3. Draai de onderplaat naar rechts om de trimkop uit te schuiven en schuif vervolgens de wenkbrauwkam over de trimkop (Afb. D) met de juiste kant van de kam naar buiten gericht.

DE WENKBRAUWEN VORMEN

1. Houd de trimmer in de juiste hoek op uw huid en druk zachtjes op de huid.
2. Modelleer en vorm uw haar zoals u wenst.

CREËR DE PERFECTE WENKBRAUWEN

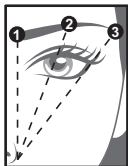

1. Begin van de wenkbrauw
2. Boog (hoogste punt)
3. Einde van wenkbrauw

WAARSCHUWING

- Druk niet te hard op de trimmer, omdat dit de kop van de trimmer of uw huid kan beschadigen.
- Beweeg de trimmer nooit meer dan 6 mm in de neus of oren. Vreemde voorwerpen mogen niet in aanraking komen met het trommelvlies.

REINIGING EN ONDERHOUD

- Om het apparaat te reinigen, veegt u hem af met een vochtige doek en droogt hem onmiddellijk.
- Let op: Verzekert u ervan dat de trimmer is uitgeschakeld voor het reinigen.

RECYCLING



Om milieu- en gezondheidsproblemen door gevaarlijke stoffen te vermijden, mogen apparaten en oplaadbare en niet oplaadbare batterijen met een van deze symbolen niet samen met het huishoudelijk afval worden verwijderd. Breng elektrische en elektronische producten en, indien van toepassing, oplaadbare en niet-oplaadbare batterijen, altijd naar een officieel recycling-/inzamelpunt.

Merci d'avoir acheté ce produit Remington®. Avant l'utilisation, veuillez lire attentivement ces instructions et conservez-les dans un endroit sûr. Retirez tout l'emballage avant utilisation.

MISES EN GARDE IMPORTANTES

FR

- Cet appareil peut être utilisé par des enfants âgés de 8 ans et plus et par des personnes aux aptitudes physiques, sensorielles ou mentales réduites ou ne possédant pas l'expérience et les connaissances suffisantes, pour autant que ces personnes soient supervisées/aient reçu des instructions et soient conscientes des risques encourus. Les enfants ne peuvent pas jouer avec l'appareil.
- Ne pas utiliser d'autres accessoires que ceux fournis.
- N'utilisez pas l'appareil s'il fonctionne mal ou est endommagé.
- Cet appareil fonctionne uniquement avec des piles.
- Cet appareil utilise des piles alcalines. En fin de vie, les piles doivent être retirées de l'appareil et être recyclées ou éliminées de manière appropriée, en conformité avec les réglementations locales et nationales en vigueur.
- **AVERTISSEMENT** : Veillez à maintenir l'appareil sec.
- Ce dispositif est destiné exclusivement à un usage à sec. Ne pas utiliser sous la douche ou dans la baignoire.
- Utilisez avec une extrême prudence autour des yeux. N'utilisez pas l'appareil sur vos cils.
- Cet appareil n'est pas destiné à une utilisation commerciale ou en salon.

SÉCURITÉ DES PILES

- Retirez les piles si vous prévoyez de ne pas utiliser l'appareil pendant des périodes de temps prolongées.
- Il n'est pas recommandé d'utiliser une pile rechargeable.
- Ne jetez pas les piles usagées dans le feu.
- Ne court-circuitez pas les contacts des piles.
- Les piles usagées doivent être retirées de l'appareil, recyclées ou éliminées d'une manière qui soit respectueuse de l'environnement (voir RECYCLAGE).

PIÈCES

- | | |
|-------------------------|------------------------|
| 1. Tête de coupe | 4. Peigne à sourcils |
| 2. Base | 5. Pile AAA |
| 3. Compartiment à piles | 6. Onglet en plastique |

AVANT LA PREMIÈRE UTILISATION

1. Votre rasoir fonctionne avec 1 pile alcaline de type "AAA" (fournie).
2. Ouvrez le compartiment à pile en faisant pivoter la base vers la gauche (Figure A).
3. Tirez sur l'onglet en plastique.
4. Fermez le compartiment à pile en faisant pivoter la base vers la droite.

REMPACEMENT DE LA PILE

1. Ouvrez le compartiment à pile en faisant pivoter la base vers la gauche.
2. Inclinez le bas de la pile et séparez la pile de son support pour la retirer (Figure B). Mettez la nouvelle pile en place avec la borne + de la pile orientée vers le bas comme indiqué.
3. Fermez le compartiment à pile en faisant pivoter la base vers la droite.

INSTRUCTIONS D'UTILISATION

La tondeuse beauté élimine délicatement les poils indésirables et est idéale pour une utilisation sur des zones telles que le visage, l'encolure, le nez, les oreilles et d'autres petites zones. Le peigne à sourcils est idéal pour façonner et donner forme aux sourcils.

1. Pour allumer votre tondeuse, faites pivoter la base vers la droite jusqu'à ce que la tête de coupe soit complètement déployée et que le moteur démarre (Figure C).

POUR COUPER LES POILS INDÉSIRABLES

1. Tenez la tondeuse contre la peau et appliquez une légère pression.
2. Travaillez dans le sens inverse à la pousse du poil.

POUR RÉDUIRE LA LONGUEUR DES SOURCILS

1. La tondeuse beauté est équipée d'un peigne à sourcils, avec deux options de longueur.
2. Ouvrez le compartiment à pile en faisant pivoter la base vers la gauche.
3. Retirez le peigne à sourcils de sa position de rangement. Fermez le compartiment à pile.
4. Faites pivoter la base vers la droite pour déployer la tête de coupe, puis faites glisser le peigne à sourcils sur la tête de coupe (Figure D), le côté approprié du peigne orienté vers l'extérieur.

POUR DESSINER LES SOURCILS

1. Tenez la tondeuse beauté en angle droit par rapport à votre peau et appuyez doucement.
2. Taillez et façonnez la zone selon vos préférences.

POUR CRÉER DES SOURCILS PARFAITS

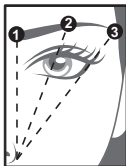

1. Début du sourcil
2. Arc (point le plus haut)
3. Fin du sourcil

PRÉCAUTION

- Veillez à ne pas appliquer une pression excessive, étant donné que cela pourrait endommager la tête de la tondeuse ou blesser votre peau.
- Veillez à n'insérer en aucun cas la tondeuse plus de 6 mm (¼") dans le nez ou l'oreille. Aucun corps étranger ne doit entrer en contact avec le tympan.

NETTOYAGE ET ENTRETIEN

- Nettoyez l'unité centrale avec un chiffon humide et séchez aussitôt.
- Remarque : Assurez-vous que la tondeuse soit éteinte avant de la nettoyer.

RECYCLAGE



Afin d'éviter les problèmes occasionnés à l'environnement et à la santé par des substances dangereuses, les appareils et les batteries rechargeables et non rechargeables présentant l'un de ces symboles ne doivent pas être éliminés avec les déchets municipaux non triés. Éliminez dans tous les cas les produits électriques et électroniques et, le cas échéant, les batteries rechargeables et non rechargeables, dans un centre officiel et approprié de collecte/ recyclage.

Gracias por comprar nuestro nuevo producto Remington®. Lea detenidamente las instrucciones y guárdelas en un lugar seguro. Retire todo el embalaje antes de usar el producto.

INSTRUCCIONES DE SEGURIDAD IMPORTANTES

- Los niños mayores de 8 años y personas sin el conocimiento o la experiencia necesarios o con discapacidades físicas, mentales o sensoriales pueden utilizar este aparato si han recibido las instrucciones apropiadas, son supervisados y comprenden los peligros que conlleva su uso. Los niños no deben jugar con el aparato.
- No utilice accesorios no suministrados por Remington.
- No use el aparato si está dañado o funciona mal.
- Este aparato solo funciona con pilas.
- This product uses alkaline batteries. At the end of their life the batteries must be removed from the appliance and be recycled or disposed of properly in accordance with your state and local requirements.
- ADVERTENCIA: mantenga el aparato seco.
- El dispositivo solo es adecuado para uso en seco. No lo use en la ducha ni en la bañera.
- Tenga mucho cuidado al utilizar el aparato cerca de los ojos. No utilice el aparato en las pestañas.
- Este aparato no es para uso comercial ni para peluquerías.

NORMAS DE SEGURIDAD PARA PILAS

- Retire las pilas si no va a utilizar la unidad durante un largo periodo de tiempo.
- No se recomienda utilizar una pila recargable.

ES

- No arroje al fuego las pilas gastadas.
- No cortocircuite los contactos para las pilas.
- Debe retirar las pilas usadas del aparato, reciclarlas o desecharlas de forma respetuosa con el medio ambiente (ver RECICLAJE).

PARTES

- | | |
|---------------------------------|-------------------------|
| 1. Cabezal recortador | 4. Peine para cejas |
| 2. Base | 5. Pila AAA |
| 3. Compartimento para las pilas | 6. Lengüeta de plástico |

ANTES DE UTILIZAR POR PRIMERA VEZ

1. Su recortador funciona con 1 pila alcalina AAA (incluida).
2. Abra el compartimento de la pila girando la base hacia la izquierda (fig. A).
3. Extraiga la lengüeta de plástico.
4. Cierre el compartimento de la pila girando la base hacia la derecha.

CAMBIAR LA PILA

1. Abra el compartimento de la pila girando la base hacia la izquierda.
2. Para quitar la pila, separe su extremo inferior del soporte (fig. B). Coloque la pila nueva con el polo + hacia abajo, como muestra la imagen.
3. Cierre el compartimento de la pila girando la base hacia la derecha.

INSTRUCCIONES DE USO

El recortador femenino elimina delicadamente el vello no deseado y es ideal para el uso facial, en el cuello, nariz, orejas y otras zonas de superficie reducida. El peine guía para cejas es ideal para dar forma y estilizar las cejas.

1. Para encender el aparato, gire la base hacia la derecha hasta que el cabezal recortador se extienda por completo y el motor se ponga en marcha (fig. C).

PARA CORTAR EL VELLO NO DESEADO

1. Mantenga el cortador pegado a la piel y realice una ligera presión.
2. Corte en sentido contrario al nacimiento del vello.

PARA CORTAR LA LONGITUD DE LAS CEJAS

El cortador tiene un peine para cejas con dos opciones de longitud.

1. Abra el compartimento de la pila girando la base hacia la izquierda.
2. Extraiga el peine para cejas de su lugar de almacenamiento. Cierre el compartimento de la pila.
3. Gire la base hacia la derecha para extender el cabezal recortador y encaje el peine para cejas sobre el cabezal (fig. D), orientando el cepillo en la posición adecuada.

PARA DAR FORMA A LAS CEJAS

1. Sostenga el recortador en ángulo recto con su piel y presione suavemente.
2. Dé la forma y el contorno deseados a la zona.

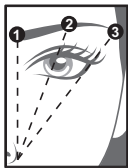
PARA CREAR LA CEJA PERFECTA

1. Comienzo de la ceja
2. Arco (punto más alto)
3. Fin de la ceja

ATENCIÓN

- No aplique una presión excesiva, puesto que puede dañar el cabezal o sufrir heridas en la piel.
- No inserte el recortador más de 6 mm en el interior de la nariz o las orejas. No es aconsejable que objetos extraños entren en contacto con el tímpano.

LIMPIEZA Y MANTENIMIENTO

- Pase un trapo húmedo por la unidad principal y séquela inmediatamente.
- Nota: Asegúrese de que el aparato está apagado antes de limpiarlo.

RECICLAJE



Para evitar problemas medioambientales y de salud derivados de sustancias peligrosas, los electrodomésticos y las pilas recargables y no recargables en las que aparezca uno de estos símbolos no deben eliminarse junto con los residuos urbanos no seleccionados. Deseche siempre los aparatos eléctricos y electrónicos y, cuando corresponda, las pilas recargables y no recargables, en puntos oficiales de recogida/reciclado adecuados.

Grazie per aver acquistato il vostro nuovo prodotto Remington®. Prima dell'uso, leggere attentamente le istruzioni e conservarle. Rimuovere tutto l'imballaggio prima dell'uso.

IMPORTANTI MISURE DI SICUREZZA

- L'apparecchio può essere utilizzato solo da bambini di età uguale o superiore agli otto anni o da persone con ridotte capacità fisiche, sensoriali o mentali che abbiano ricevuto istruzioni appropriate e che abbiano compreso i possibili rischi. I bambini non devono giocare con l'apparecchio.
- Non utilizzare accessori diversi da quelli forniti in dotazione.
- Non utilizzare l'apparecchio se danneggiato o malfunzionante.
- Questo apparecchio funziona solo con batteria.
- Questo prodotto utilizza batterie alcaline. Alla fine della loro vita, le batterie devono essere rimosse dall'apparecchio ed essere riciclate o smaltite adeguatamente, conformemente a quanto disposto nello stato e nel luogo di residenza.
- **ATTENZIONE** Mantenere l'apparecchio asciutto.
- Il dispositivo è adatto solo per l'uso a secco. Non utilizzare nella doccia o nella vasca da bagno.
- Usare con estrema cautela nell'area intorno agli occhi. Non usare l'apparecchio sulle ciglia.
- Questo apparecchio non è destinato all'uso commerciale o professionale.

IT

SICUREZZA DELLA BATTERIA

- Rimuovere le batterie se l'unità non viene utilizzata per lunghi periodi.
- Si consiglia di non utilizzare batterie ricaricabili.
- Non gettare le batterie usate nel fuoco.
- Non cortocircuitare i contatti della batteria.
- Le batterie usate devono essere rimosse dall'apparecchio, riciclate o smaltite in maniera ecologica (si veda RICICLO).

PARTI

- | | |
|---------------------------|-----------------------------|
| 1. Testina del rifinitore | 4. Pettine per sopracciglia |
| 2. Base | 5. Batteria AAA |
| 3. Vano batteria | 6. Linguetta di plastica |

PRIMA DEL PRIMO UTILIZZO

1. Il vostro rifinitore funziona con 1 batteria alcalina di tipo 'AAA' (inclusa).
2. Aprire il vano batteria ruotando la base in senso antiorario (fig. A).
3. Estrarre la linguetta di plastica.
4. Chiudere il vano batteria ruotando la base in senso orario.

SOSTITUIRE LA BATTERIA

1. Aprire il vano batteria ruotando la base in senso antiorario.
2. Inclinare la base della batteria dal suo contenitore per rimuoverla (fig. B). Collocare la nuova batteria con il polo positivo verso il basso come mostrato.
3. Chiudere il vano batteria ruotando la base in senso orario.

ISTRUZIONI PER L'USO

Il rifinitore di bellezza rimuove delicatamente i peli indesiderati ed è ideale per l'uso su viso, zona del collo, naso, orecchie e altre piccole zone. Il pettine per sopracciglia è ideale per dare forma e stile alle sopracciglia.

1. Per accendere il rifinitore ruotare la base in senso orario fino a quando la testina del rifinitore sarà completamente estesa e il motore avviato (fig. C).

PER RADERE I PELI INDESIDERATI

1. Posizionare il rifinitore sulla pelle esercitando una leggera pressione.
2. Radere in senso contrario alla crescita del pelo.

PER RIFINIRE LE SOPRACCIGLIA

Il rifinitore per i dettagli ha un pettine per sopracciglia che ha due opzioni di lunghezza.

1. Aprire il vano batteria ruotando la base in senso antiorario.
2. Rimuovere il pettine per sopracciglia dalla sua posizione. Chiudere il vano batteria.
3. Ruotare la base in senso orario per estendere la testina del rifinitore, poi far scorrere il pettine per sopracciglia sulla testina del rifinitore (fig. D) con il lato corretto del pettine verso l'esterno.

PER MODELLARE LE SOPRACCIGLIA

1. Tenere il rifinitore per i dettagli ad angolo retto rispetto alla pelle e premere delicatamente verso il basso.
2. Rifinire e dare forma all'area come si desidera.

COME CREARE SOPRACCIGLIA PERFETTE

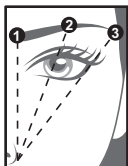

1. Inizio sopracciglio
2. Arco (punto più alto)
3. Fine sopracciglio

- **AVVERTENZA**
- Non esercitare pressione eccessiva, in questo modo potreste danneggiare la testina del rifinitore o provocare danni alla pelle.
- Non inserire il rifinitore per più di 6 mm nel naso o nelle orecchie. Gli oggetti estranei non devono entrare in contatto con il timpano.

PULIZIA E MANUTENZIONE

- Passare l'unità principale con un panno umido e asciugare immediatamente.
- Nota: Assicurarsi che il rifinitore sia spento prima di procedere con la pulizia.

RICICLO



Per evitare problemi di salute ed ambientali dovuti a sostanze pericolose, gli apparecchi e le batterie ricaricabili e non ricaricabili contrassegnati con uno di questi simboli non devono essere smaltiti con i rifiuti urbani indifferenziati. Smaltire i prodotti elettrici ed elettronici e, quando possibile, le batterie ricaricabili e non ricaricabili, in un punto di raccolta autorizzato per il riciclo/la raccolta.

Tak for at have købt dit nye produkt fra Remington®. Læs venligst denne vejledning omhyggeligt før brug og bevar den godt. Fjern al emballage før brug.

VIGTIGE SIKKERHEDSFORANSTALTNINGER

- Apparatet kan anvendes af børn fra 8 år og derover og personer hvis fysiske, sansemæssige eller mentale evner er nedsat, eller personer uden den fornødne erfaring, hvis de er blevet instrueret/har været under opsyn og forstår de forbundne farer. Børn må ikke lege med apparatet.
- Brug ikke andet tilbehør eller dele end det, som leveres af os.
- Brug ikke apparatet, hvis det er beskadiget eller ikke fungerer korrekt.
- Dette apparat er kun batteridrevet
- Dette produkt bruger alkaline batterier. Når batteriernes levetid er slut, skal de fjernes fra apparatet og genbruges eller bortskaffes på behørig vis i henhold til statslige eller lokale love.
- ADVARSEL: Hold apparatet tørt.
- Enheden er kun til tør brug. Den må ikke bruges i badet eller under bruseren.
- Vær yderst forsigtig ved brug i øjenomgivelserne. Enheden må ikke bruges på øjenvipperne.
- Dette apparat er ikke til kommerciel brug eller brug i salon.

BATTERISIKKERHED

- Fjern batterierne, hvis enheden ikke skal bruges i en længere periode.
- Det frarådes at bruge et genopladeligt batteri.

- Kast aldrig brugte batterier på åben ild.
- Undlad at kortslutte batteriets kontaktflader.
- Brugte batterier skal tages ud af apparatet, afleveres til genanvendelse eller kasseres ifølge gældende miljølove (se GENBRUG).

DELE

- | | |
|------------------|-----------------|
| 1. Trimmerhoved | 4. Øjenbrynskam |
| 2. Skaft | 5. AAA batteri |
| 3. Batterikammer | 6. Plastiktap |

INDEN FØRSTE IBRUGTAGNING

1. Din trimmer bruger 1 'AA' alkaline batteri (medfølger).
2. Åbn batterikammeret ved at dreje skaftet mod venstre (fig. A).
3. Træk plastiktappen ud.
4. Luk batterikammeret ved at dreje skaftet mod højre.

UDSKIFTNING AF BATTERI

1. Åbn batterikammeret ved at dreje skaftet mod venstre .
2. Udtag batteriet ved at vippe batteriets bund væk fra dets holder (fig. B). Sæt det nye batteri i med batteriets + pol vendt nedad som vist.
3. Luk batterikammeret ved at dreje skaftet mod højre.

INSTRUKTIONER FOR BRUG

Skønhedstrimmeren fjerner nænsomt uønsket hårvækst og er ideel til brug i ansigt, halskanten, næse, ører og andre mindre områder. Øjenbrynskammen er ideel til styling af øjenbrynene og til at give dem form.

1. Tænd trimmeren ved at dreje skaftet mod højre, indtil trimmerhovedet er kørt helt ud, og motoren starter (fig. C).

TRIMNING AF UØNSKET HÅRVÆKST

1. Sæt trimmeren mod huden med et let tryk.
2. Trim hårene imod vokseretningen.

TRIMME ØJENBRYNENES LÆNGDE

Skønhedstrimmeren har en øjenbrynskam med to forskellige længdeindstillinger.

1. Åbn batterikammeret ved at dreje skaftet mod venstre.
2. Tag øjenbrynskammen ud af opbevaringsrummet. Luk batterikammeret.
3. Drej skaftet mod højre for at køre trimmerhovedet ud, og sæt dernæst øjenbrynskammen ned over trimmerhovedet (fig. D) med den rigtige side af kammen vendt udad.

GIVE ØJENBRYNENE FORM

1. Hold skønhedstrimmeren vinkelret mod huden og tryk let.
2. Afret kanter og giv området form efter behag.

DK

LAV PERFEKTE BRYN

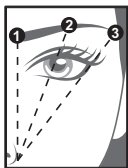

1. Brynets begyndelse
2. Bue (højeste punkt)
3. Brynets slutning

FORSIGTIG

- Tryk ikke for hårdt med trimmeren, da det kan forårsage skade på trimmerhovedet eller på huden.
- Sæt aldrig trimmeren længere end 6 mm (1/4") ind i ører eller næse. Trommehinden må ikke berøres med nogen fremmedlegemer.

RENGØRING OG VEDLIGEHOLDELSE

- Rengør apparatet ved at tørre det af med en fugtig klud og tørre det umiddelbart efterfølgende.
- Bemærk: Sørg for, at trimmeren er slukket under rengøring.

GENBRUG



For at undgå miljø- og sundhedsmæssige problemer forårsaget af farlige stoffer, må apparater og genopladelige og ikke-genopladelige batterier, der er mærket med et af disse symboler, ikke kasseres sammen med almindeligt husholdningsaffald. Udtjente elektriske og elektroniske produkter samt genopladelige og ikke-genopladelige batterier fra produkterne skal afleveres på en godkendt genbrugsplads eller indsamlingssted.

Tack för att du köpt en ny Remington®-produkt. Läs följande bruksanvisningar noggrant före användning och förvara dem på säker plats. Ta bort allt förpackningsmaterial före användning.

VIKTIGA SÄKERHETSANVISNINGAR

- Denna apparat kan användas av barn över åtta år, och personer med nedsatt fysisk, sensorisk eller psykisk förmåga och med bristande erfarenhet och kunskaper får bara använda denna apparat under övervakning och handledning och om de förstår vilka risker det kan innebära. Barn ska inte använda apparaten som leksak.
- Använd inga andra tillbehör än de som medföljer.
- Använd inte apparaten om den är skadad eller fungerar dåligt.
- Denna apparat är endast batteridrivnen.
- Använd bara alkaliska batterier. Förbrukade batterier ska tas bort från apparaten och återvinnas eller kasseras på lämpligt sätt enligt gällande statliga och lokala bestämmelser.
- VARNING:Håll apparaten torr.
- Denna apparat är endast lämplig för torr användning. Använd inte i duschen eller badet.
- Använd med extrem försiktighet på ögonområdet. Använd inte apparaten på ögonfransarna.
- Denna apparat är inte avsedd för kommersiellt bruk eller för frisörsalonger.

BATTERISÄKERHET

- Avlägsna batterierna om apparaten inte används under lång tid.
- Det rekommenderas inte att man använder ett uppladdningsbart batteri.

SE

- Kassera inte använda batterier i öppen eld.
- Kortslut inte batterikontakterna.
- Använda batterier måste avlägsnas från apparaten och återvinnas eller kasseras på ett miljömässigt sätt (se ÅTERVINNING).

DELAR

- | | |
|-----------------|-----------------|
| 1. Trimmerhuvud | 4. Ögonbrynskam |
| 2. Bas | 5. AAA-batteri |
| 3. Batterifack | 6. Plastflik |

FÖRE FÖRSTA ANVÄNDNINGEN

1. Din trimmer kräver ett (1) alkaliskt batteri av AAA-typ (medföljer).
2. Öppna batterifacket genom att vrida basen åt vänster (fig A).
3. Dra ut plastflik.
4. Stäng batterifacket genom att vrida basen åt höger.

SÄTTA I BATTERIET

1. Öppna batterifacket genom att vrida basen åt vänster.
2. Luta batteriets nedre del bort från hållaren för att avlägsna det (fig B). Sätt i det nya batteriet med den positiva polen nedåt enligt vad som visas.
3. Stäng batterifacket genom att vrida basen åt höger.

BRUKSANVISNING

Skönhetstrimmern tar skonsamt bort oönskat hår och är idealisk att använda på ansiktet, nacken, näsan öronen och andra små områden. Ögonbrynskammen är idealisk för att forma och styla ögonbrynen.

1. För att sätta på trimmern vrider man basen till höger tills trimmerhuvudet är helt utfällt och motorn startar (fig. C).

FÖR ATT KLIPPA BORT OÖNSKAT HÅR

1. Håll trimmern mot huden och tryck lätt.
2. Klipp mot hårväxtens riktning.

FÖR ATT KLIPPA LÄNGDEN PÅ ÖGONBRYNEN

Skönhetstrimmern har en ögonbrynskam med två längdinställningar.

1. Öppna batterifacket genom att vrida basen åt vänster.
2. Ta ut ögonbrynskammen ur förvaringspositionen. Stäng batterifacket.
3. Vrid basen till höger för att fälla ut trimmerhuvudet och skjut sedan ögonbrynskammen över trimmerhuvudet (fig. D) med lämplig sida av kammen riktad utåt.

FÖR ATT FORMA ÖGONBRYNEN

1. Håll skönhetstrimmern i rak vinkel mot huden och tryck lätt.
2. Trimma kanterna och forma partiet som du önskar.

SKAPA PERFEKTA ÖGONBRYN

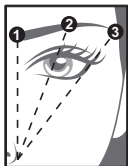

1. Ögonbrynets början
2. Ögonbrynsbåge (högsta punkten)
3. Ögonbrynets slut

VAR FÖRSIKTIG

- Tryck inte för hårt eftersom det kan skada trimmerhuvudet eller orsaka personskada.
- För inte in trimmern mer än 6mm i näsa eller öra. Främmande föremål får inte komma i kontakt med örats trumhinna.

RENGÖRING OCH UNDERHÅLL

- Torka av apparaten med en fuktig trasa och låt torka omedelbart.
- Notera: Se till att trimmern är avstängd innan du börjar rengöra den.

ÅTERVINNING



För att undvika miljö- och hälsoproblem pga. farliga ämnen får man inte kassera apparater eller laddningsbara och icke-laddningsbara batterier märkta med någon av dessa symboler i osorterat kommunalt avfall. Elektriska och elektroniska produkter och, där tillämpligt, laddningsbara och icke-laddningsbara batterier ska alltid kasseras vid en lämplig, officiell återvinnings-/uppsamlingsstation.

Kiitos, että valitsit tämän uuden Remington®-tuotteen. Lue ohjeet huolellisesti ja pidä ne tallessa. Poista kaikki pakkausmateriaali ennen käyttöä.

TÄRKEITÄ TURVALLISUUSOHJEITA

- Lapset joiden ikä on 8 vuotta tai yli ja henkilöt, joilla on rajoitettu fyysinen, aistinvarainen, henkinen ominaisuus tai kokemuksen ja tiedon puute saavat käyttää tätä laitetta ainoastaan, jos heitä valvotaan tai heitä on opastettu laitteen turvalliseen käyttöön ja he ymmärtävät laitteen käytössä esiintyvät vaarat.
- Älä käytä muita kuin suosittelemiamme lisäosia.
- Älä käytä laitetta, jos se on vaurioitunut tai siinä on toimintahäiriöitä.
- Tämä laite toimii ainoastaan paristoilla.
- Tässä laitteessa käytetään alkaliparistoja. Paristot tulee käyttöiän loputtua poistaa laitteesta ja kierrättää tai hävittää kansallisten tai paikallisten määräysten mukaisesti.
- VAROITUS:Säilytä laite kuivana.
- Laite soveltuu vain kuivakäyttöön. Älä käytä suihkussa tai ammeessa.
- Käytä erittäin varovasti silmien alueen ympärillä. Älä käytä laitetta silmäripsiin.
- Laitetta ei ole tarkoitettu ammattikäyttöön.

PARISTOJEN TURVALLISUUS

- Poista paristot, jos et käytä laitetta pitkään aikaan.
- Uudelleen ladattavien paristojen käyttöä ei suositella.
- Älä hävitä käytettyjä paristoja polttamalla.
- Älä oikosulje pariston liittimiä.
- Poista käytetyt paristot laitteesta, kierrätä ne tai hävitä ympäristöystävällisellä tavalla (katso KIERRÄTYS).

OSAT

- | | |
|------------------|--------------------|
| 1. Trimmerin pää | 4. Kulmakarvaharja |
| 2. Pohjaosa | 5. AAA-paristo |
| 3. Paristolokero | 6. Muoviliuska |
-

ENNEN ENSIMMÄISTÄ KÄYTTÖKERTAA

1. Trimmerisi vaatii 1 AAA-alkalipariston (mukana).
2. Avaa paristolokero kääntämällä pohjaosaa vasemmalle (kuva A).
3. Vedä muoviliuska irti.
4. Sulje paristolokero kääntämällä pohjaosaa oikealle.

PARISTON VAIHTAMINEN

1. Avaa paristolokero kääntämällä pohjaosaa vasemmalle.
 2. Käännä pariston alaosaa pidikkeestä ulospäin, jotta saat sen irti (kuva B). Aseta uusi paristo siten, että pariston + napa on alhaalla, kuten kuvassa.
 3. Sulje paristolokero kääntämällä pohjaosaa oikealle.
-

KÄYTTÖOHJEET

Kauneustrimmeri poistaa hellävaraisesti epätoivotut karvat ja on ihanteellinen käyttää kasvoissa, niskarajassa, nenässä, korvissa ja muilla pienillä alueilla. Kulmakarvakampa on ihanteellinen kulmakarvojen muotoiluun ja viimeistelyyn.

1. Kytke trimmeri päälle kääntämällä pohjaosaa oikealle, kunnes trimmerin pää on pidennetty ja moottori käynnistyy (kuva C).

EPÄTOIVOTTUJEN IHOKARVOJEN LEIKKAAMINEN

1. Pidä trimmeriä ihoa vasten ja paina kevyesti.
2. Leikkaa karvan kasvusuuntaa vastaan.

KULMAKARVOJEN PITUUDEN VÄHENTÄMINEN

1. Kauneustrimmerissä on kulmakarvakampa, jossa on kaksi pituusvaihtoehtoa.
2. Avaa paristolokero kääntämällä pohjaosaa vasemmalle.

3. Irrota kulmakarvakampa sen säilytystilasta. Sulje paristolokeron kansi.
4. Pidennä trimmerin pää kääntämällä pohjaosaa oikealle, liu'uta kulmakarvakampa sen jälkeen trimmerin päähän (kuva D) kamman oikea puoli ulospäin.

KULMAKARVOJEN MUOTOILU

1. Pidä kauneustrimmeriä oikeassa kulmassa ihoasi vasten ja paina hellävaraisesti alaspäin.
2. Rajaa ja muotoile alueet haluamallasi tavalla.

LUO TÄYDELLISET KULMAKARVAT

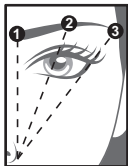

1. Kulmakarvan alkukohta
2. Kaari (korkein kohta)
3. Kulmakarvan loppukohta

FI

HUOMAUTUS

- Älä paina liikaa, se voi vaurioittaa trimmerin päätä tai aiheuttaa ihovaurioita.
- Älä työnnä trimmeriä yli 6 mm nenän tai korvan sisään. Vieraita esineitä ei saa työntää kiinni tärykalvoon.

PUHDISTUS JA HOITO

- Puhdista päälaitte pyyhkimällä se kostealla liinalla ja kuivaa se välittömästi.
- Huomautus: Varmista ennen puhdistamista, että trimmeri on pois päältä.

KIERRÄTYS



Jotta vältettäisiin vaarallisista aineista ympäristölle ja terveydelle koituvat haitat, näillä symboleilla varustettuja laitteita sekä ladattavia ja kertakäyttöisiä paristoja ei saa hävittää lajittelemattomana sekajätteenä. Hävitä sähkö- ja elektroniikkatuotteet sekä, mikäli sovellettavissa, ladattavat ja kertakäyttöiset paristot asianmukaiseen viralliseen kierrätys-/keräilypisteeseen.

Obrigado por adquirir este novo produto Remington®. Leia o manual de instruções e conserve-o em lugar seguro. Retire todo o material de embalagem antes do uso.

MEDIDAS DE PRECAUÇÃO IMPORTANTES

- Este aparelho pode ser utilizado por crianças a partir dos 8 anos inclusive e pessoas com capacidades físicas, sensoriais e mentais reduzidas ou pessoas com falta de experiência e conhecimento desde que instruídas/ supervisionadas e que compreendam os riscos envolvidos. As crianças não devem brincar com o aparelho.
- Não utilize peças que não recomendadas pela nossa empresa.
- Não utilize o aparelho se estiver danificado ou defeituoso.
- Este aparelho funciona somente a pilhas.
- Este produto funciona a pilhas alcalinas. No final da sua vida útil, as pilhas devem ser removidas do aparelho e recicladas ou eliminadas adequadamente conforme os requisitos locais e estatais.
- AVISO: mantenha o aparelho seco.
- Este dispositivo destina-se apenas a ser usado a seco. Não o utilize no duche ou banho.
- Use com muito cuidado à volta da zona dos olhos. Não use o dispositivo nas suas pestanas.
- Este aparelho não é para utilização comercial ou em cabeleireiros.

PT

SEGURANÇA SOBRE PILHAS

- Remova as pilhas se a unidade não for utilizada durante longos períodos de tempo.
- Não se recomenda a utilização de pilhas recarregáveis.
- Não elimine as pilhas usadas incendiando-as.
- Não cause curto-circuito aos contactos para as pilhas.
- As pilhas usadas devem ser removidas do aparelho, recicladas ou eliminadas de uma forma ecológica (ver PROTEÇÃO AMBIENTAL).

COMPONENTES

- | | |
|-----------------------------|----------------------------|
| 1. Cabeça do aparador | 4. Pente para sobrancelhas |
| 2. Base | 5. Pilha AAA |
| 3. Compartimento das pilhas | 6. Patilha de plástico |

ANTES DA PRIMEIRA UTILIZAÇÃO

1. O seu aparador feminino requer 1 pilha alcalina AAA (incluída).
2. Abra o compartimento das pilhas rodando a base para a esquerda (fig. A).
3. Puxe a patilha de plástico para fora.
4. Feche o compartimento das pilhas rodando a base para a direita.

SUBSTITUIR A PILHA

1. Abra o compartimento das pilhas rodando a base para a esquerda.
2. Puxe a parte inferior da pilha e remova-a do suporte (fig. B). Encaixe a pilha nova colocando o terminal + da pilha virado para baixo, conforme ilustrado.
3. Feche o compartimento das pilhas rodando a base para a direita.

INSTRUÇÕES DE UTILIZAÇÃO

O aparador de beleza remove suavemente pelos indesejados e é ideal para usar no rosto, linha do pescoço, nariz, orelhas/ouvidos e outras áreas pequenas. O pente para sobrancelhas é ideal para esculpir e dar forma às sobrancelhas.

1. Para ligar o aparador, rode a base para a direita até que toda a cabeça do aparador fique no exterior e o motor seja acionado (fig. C).

APARAR PELOS INDESEJADOS

1. Segure o aparador contra a pele exercendo uma pressão leve.
2. Corte contra a direção de crescimento dos pelos.

APARAR O COMPRIMENTO DAS SOBRANCELHAS

1. O aparador de beleza possui um pente para sobrancelhas com duas opções de comprimento.
2. Abra o compartimento das pilhas rodando a base para a esquerda.
3. Remova o pente para sobrancelhas da sua posição de armazenamento. Feche o compartimento das pilhas.
4. Rode a base para a direita de forma a revelar a cabeça do aparador e, em seguida, deslize o pente para sobrancelhas sobre a cabeça do aparador (fig. D) com o lado apropriado do pente virado para fora.

ESCULPIR AS SOBRANCELHAS

1. Segure o aparador de beleza a um ângulo reto sobre a pele e prima para baixo suavemente.
2. Contorne e modele a zona conforme desejado.

CRIE A SOBRANCELHA PERFEITA

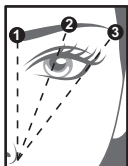

1. Início da sobrancelha
2. Arco (o ponto mais alto)
3. Fim da sobrancelha

CUIDADO

- Não aplique pressão excessiva, pois poderá danificar a cabeça do aparador ou causar ferimentos na pele.
- Não introduza o aparador mais de 6 mm no nariz ou orelha. Objetos estranhos não devem entrar em contacto com o tímpano.

LIMPEZA E MANUTENÇÃO

- Limpe a unidade com um pano húmido e seque imediatamente.
- Nota: antes da limpeza, certifique-se de que o aparador está desligado.

RECICLAGEM



Para evitar problemas ambientais e de saúde devido a substâncias perigosas, os aparelhos e baterias recarregáveis e não recarregáveis com um destes símbolos não deverão ser eliminados com o lixo doméstico normal. Elimine sempre os produtos elétricos e eletrónicos e, quando aplicável, as baterias recarregáveis e não recarregáveis, no ponto de reciclagem/recolha oficial apropriado.

Ďakujeme, že ste si kúpili nový výrobok značky Remington®. Prosíme Vás, aby ste si pozorne prečítali tento návod a odložili ho na bezpečné miesto. Pred použitím odstráňte všetky obaly.

DÔLEŽITÉ BEZPEČNOSTNÉ OPATRENIA

- Používanie, čistenie alebo údržba prístroja deťmi staršími ako 8 rokov alebo kýmkoľvek s nedostatočnými vedomosťami, skúsenosťami alebo zníženými fyzickými, zmyslovými alebo mentálnymi schopnosťami by malo prebiehať iba po získaní primeraného poučenia a pod primeraným dozorom zodpovednej dospeljej osoby, aby bola zaistená bezpečnosť a boli brané na vedomie s tým spojené riziká, ktorým je potrebné sa vyhnúť. Deti sa nesmú hrať so spotrebičom.
- Nepoužívajte iné ako nami dodávané nadstavce.
- Prístroj nepoužívajte, ak je poškodený alebo nefunguje správne.
- Tento spotrebič funguje iba na batérie.
- Tento výrobok využíva alkalické batérie. Po ukončení svojej životnosti musia byť batérie zo spotrebiča vybraté a odovzdané na recykláciu alebo likvidáciu v súlade s vašimi národnými alebo miestnymi predpismi.
- UPOZORNENIE Prístroj udržiavajte suchý.
- Zariadenie je vhodné iba na suché použitie. Nepoužívajte ho v sprche alebo vo vani.
- V okolí očí používajte s obrovskou opatrnosťou. Nepoužívajte prístroj na riasy.

- Tento prístroj nie je určený na komerčné používanie alebo používanie v kaderníctvach.

BEZPEČNOSŤ PRI MANIPULÁCI S BATÉRIAMI

- Ak prístroj dlhšiu dobu nepoužívate, batérie z neho vyberte.
- Neodporúča sa používať nabíjaciu batériu.
- Batérie nezahadzujte do ohňa.
- Kontakty batérií neskratujte.
- Použité batérie je nutné z prístroja vybrať, odovzdať na recykláciu alebo zlikvidovať spôsobom šetrným k životnému prostrediu (pozri RECYKLÁCIA).

SÚČASTI

- | | |
|-------------------------|---------------------|
| 1. Zastrihávacia hlava. | 4. Hrebeň na obočie |
| 2. Základňa | 5. Batéria AAA |
| 3. Priestor na batérie | 6. Plastové uško |

PRED PRVÝM POUŽITÍM

1. Váš zastrihávač vyžaduje 1 alkalickú batériu AAA (súčasťou balenia).
2. Otvorte priehradku na batérie otočením základne doľava (Obr. A).
3. Vytiahnite plastové uško.
4. Priehradku na batérie zatvorte otočením základne doprava.

VÝMENA BATÉRIE

1. Otvorte priehradku na batérie otočením základne doľava.
2. Spodnú časť batérie vyklopte smerom von z držiaka, aby ste ju mohli vybrať (Obr. B). Vložte novú batériu s koncom batérie + smerom nadol, ako je to zobrazené.
3. Priehradku na batérie zatvorte otočením základne doprava.

NÁVOD NA POUŽÍVANIE

Zastrihávač beauty jemne odstraňuje nechcené chlípky a je ideálny na použitie na tvári, línii krku, nose, ušiach a iných malých oblastiach. Hrebeň na obočie je ideálny na tvarovanie a úpravu obočia.

1. Na zapnutie zastrihávača otočte základňou doprava, až kým sa zastrihávací hlava úplne nevysunie a nezapne sa motor.

NA ZASTRIHÁVANIE NEHCENÉHO OCHLPENIA

1. Zastrihávač priložte k pokožke a jemne pritlačte.
2. Zastrihávajte proti smeru rastu chlípok.

ÚPRAVA DĹŽKY OBOČIA

1. Zastrihávač beauty má hrebeň na obočie, ktorý má dve nastavenia dĺžky.
2. Otvorte priehradku na batérie otočením základne doľava.
3. Hrebeň na obočie vyberte z úložného priestoru. Priehradku na batérie zatvorte.
4. Otočte základňou doprava, aby ste vysunuli zastrihávaciu hlavu, potom hrebeň na obočie zasuňte ponad zastrihávaciu hlavu (obr. D) so správnou stranou hrebeňa smerom von.

TVAROVANIE OBOČIA

1. Zastrihávač beauty držte v správnom uhle k pokožke a jemne zatlačte.
2. Oblasť ohraničte a vytvarujte podľa potreby.

VYTVORTE DOKONALÉ OBOČIE

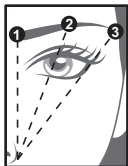

1. Začiatok obočia
2. Oblúk (najvyšší bod)
3. Koniec obočia

UPOZORNENIE

- Nevyvíjajte prílišný tlak, lebo tým môžete poškodiť hlavu zastrihávača alebo spôsobiť poranenie kože.
- Nikdy nezasúvajte zastrihávač viac ako 6 mm do nosa alebo ucha. Cudzie telesá by sa nemali dostať do kontaktu s ušným bubienkom.

ČISTENIE A ÚDRŽBA

- Hlavnú časť prístroja utrite vlhkou utierkou a okamžite vysušte.
- Pozn.: Dbajte o to, aby bol zastrihávač pred čistením vypnutý.

RECYKLÁCIA



Aby nedochádzalo k ohrozeniu zdravia a životného prostredia vplyvom nebezpečných látok, prístroje a nabíjacie a nenabíjacie batérie označené niektorým z týchto symbolov nesmú byť likvidované s netriedeným komunálnym odpadom. Elektrické a elektronické výrobky a prípadne nabíjacie a nenabíjacie batérie vždy odovzdajte na príslušnom oficiálnom mieste pre recykláciu / zber.

Děkujeme, že jste si zakoupili nový výrobek značky Remington®. Přečtěte si prosím pozorně návod a uložte ho na bezpečné místo. Před použitím odstraňte veškeré obaly.

DŮLEŽITÁ BEZPEČNOSTNÍ OPATŘENÍ

- Tento přístroj mohou používat děti ve věku od 8 let a osoby se sníženými fyzickými, sensorickými či mentálními schopnostmi nebo osoby, které výrobek nikdy nepoužívaly nebo jej neznají, pokud tak činí pod dozorem/byly poučeny a rozumí souvisejícím rizikům. S přístrojem si nesmějí hrát děti.
- Nepoužívejte jiné nástavce než ty, které vám dodáme my.
- Přístroj nepoužívejte, pokud je poškozen či pokud nefunguje správně.
- Tento přístroj funguje pouze s bateriemi.
- U tohoto výrobku se používají alkalické baterie. Na konci jejich životnosti musejí být baterie z přístroje vyjmuty a recyklovány či řádně zlikvidovány v souladu s platnou místní legislativou.
- **UPOZORNĚNÍ:** Udržujte přístroj v suchu.
- Tento přístroj je vhodný pouze k použití za sucha. Nepoužívejte přístroj ve sprše či vaně.
- Při používání na místech kolem očí si počínejte velmi opatrně. Přístroj nepoužívejte na řasy.
- Tento přístroj není určen pro komerční nebo salónní použití.

BEZPEČNOST BATERIÍ

- Pokud přístroj delší dobu nepoužíváte, baterie vyjměte.
- Nedoporučuje se používat dobíjecí baterii.
- Použité baterie nevhazujte do ohně.



- Kontakty baterií nezkratujte..
- Použité baterie je třeba z přístroje vyjmout, recyklovat či zlikvidovat způsobem, který je šetrný k životnímu prostředí (viz. RECYKLACE).

SOUČÁSTI

- | | |
|-------------------------|--------------------|
| 1. Hlava zastříhovače | 4. Hřeben na obočí |
| 2. Základna | 5. Baterie AAA |
| 3. Příhrádka na baterie | 6. Plastový pásek |

PŘED PRVNÍM POUŽITÍM

1. Váš zastříhovač vyžaduje 1 alkalickou baterii 'AAA' (součástí balení).
2. Bateriovou příhrádku otevřete otočením základny doleva (Obr. A).
3. Vytáhněte plastový pásek
4. Bateriovou příhrádku zavřete otočením základny doprava.

VYTÁHNĚTE PLASTOVÝ PÁSEK

1. Bateriovou příhrádku otevřete otočením základny doleva.
2. Spodní konec baterie vykleňte ven z příhrádky a baterii vyjměte (Obr. B). Novou baterii vložte tak, aby znaménkem + směřovala dolů, jak je znázorněno na obrázku.
3. Bateriovou příhrádku zavřete otočením základny doprava.

NÁVOD K POUŽITÍ

Zastříhovač Beauty trimmer jemně odstraňuje nežádoucí chloupky a je ideální k použití na obličeji, krku, v nose, uších a na dalších malých oblastech. Hřeben na obočí je ideální k tvarování a stylingu obočí.

1. Pro zapnutí zastříhovače otočte základnou doprava tak, aby se hlava zastříhovače zcela vysunula a začal běžet motorek (Obr. C).

ZASTŘIHOVÁNÍ NEŽÁDOUCÍCH CHLOUPKŮ

1. Zastříhovač přiložte k pokožce a vyvíjejte jemný tlak.
2. Zastříhujte proti směru růstu chloupků.
3. Pro vysunutí hlavy zastříhovače základnou otočte doprava. Následně na hlavu zastříhovače nasuňte hřeben na obočí (Obr. D) – správná strana hřebene musí směřovat ven.

ZASTŘIHOVÁNÍ NEŽÁDOUCÍCH CHLOUPKŮ

1. Zastříhovač přiložte k pokožce a vyvíjejte jemný tlak.
2. Zastříhujte proti směru růstu chloupků.

ÚPRAVA DÉLKY OBOČÍ

Zastříhovač Beauty trimmer je vybaven hřebenem na obočí, který má dvě délky.

1. Bateriovou přihrádku otevřete otočením základny doleva.
2. Z úložného místa vyjměte hřeben na obočí. Bateriovou přihrádku uzavřete.
3. Pro vysunutí hlavy zastříhovače základnou otočte doprava. Následně na hlavu zastříhovače nasuňte hřeben na obočí (Obr. D) – správná strana hřebene musí směřovat ven.



TVAROVÁNÍ OBOČÍ

1. Zastříhovač Beauty trimmer přiložte k pokožce v pravém úhlu a lehce přitlačte.
2. V dané oblasti zastříhněte okraje a tvarujte podle potřeby.

VYTVOŘTE SI DOKONALÉ OBOČÍ

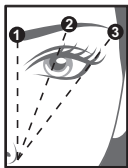

1. Začátek obočí
2. Klenutí (nejvyšší bod)
3. Konec obočí

UPOZORNĚNÍ

- Nevyvíjejte přílišný tlak, mohli byste poškodit hlavu zastříhovače nebo si poranit kůži.
- Nikdy zastříhovač nevkládejte do nosu a uší hlouběji než 6 mm. Žádné cizí předměty by neměly přijít do kontaktu s ušním bubínkem.

ČISTĚNÍ A ÚDRŽBA

- Hlavní jednotku vyčistěte mokrým hadříkem a okamžitě osušte.
- Poznámka: Ujistěte se, že je zastříhovač před čištěním vypnutý.

RECYKLACE



Aby nedocházelo k ničení životního prostředí a zdraví kvůli obsaženým nebezpečným látkám, přístroje a dobíjecí i nedobíjecí baterie označené jedním z těchto symbolů nesmějí být vyhazovány do směsného komunálního odpadu. Elektrické a elektronické výrobky, a pokud to přísluší, i dobíjecí i nedobíjecí baterie, vždy likvidujte na oficiálním recyklačním/sběrném místě.

Dziękujemy za zakup nowego produktu Remington®. Przed użyciem zapoznaj się uważnie z instrukcją obsługi i zachowaj ją na przyszłość. Przed użyciem wyjmij z opakowania.

WAŻNE WSKAZÓWKI DOTYCZĄCE BEZPIECZEŃSTWA

- Niniejszy sprzęt nie jest przeznaczony do użytkowania przez osoby (w tym dzieci) o ograniczonej zdolności fizycznej, czuciowej lub psychicznej lub osoby nie mające doświadczenia lub znajomości sprzętu, chyba że odbywa się to pod nadzorem lub zgodnie z instrukcją użytkowania sprzętu, przekazanej przez osoby odpowiadające za ich bezpieczeństwo. Należy zwracać uwagę na dzieci, aby nie bawiły się sprzętem.
- Nie należy używać nakładek innych niż te, które dostarczamy.
- Nie używaj urządzenia, jeśli jest uszkodzone lub działa wadliwie.
- Urządzenie działa tylko na baterie.
- W urządzeniu są stosowane baterie alkaliczne. Po skończeniu ich eksploatacji baterie należy wyjąć z urządzenia oraz odpowiednio złomować lub przekazać do recyklingu zgodnie z obowiązującymi przepisami krajowymi i miejscowymi.
- **OSTRZEŻENIE:** Przechowuj urządzenie w stanie suchym.
- Urządzenie jest przeznaczone wyłącznie do używania w otoczeniu suchym. Nie stosować pod prysznicem lub w kąpieli.

- Używaj bardzo ostrożnie wokół oczu. Nie używaj urządzenia na powiekach.
- Urządzenie nie jest przeznaczone do użytku zarobkowego czy też zastosowania w salonach fryzjerskich.

BEZPIECZEŃSTWO UŻYWANIA BATERII

- Wyjmij baterie, jeżeli urządzenie przez dłuższy czas nie będzie używane.
- Nie zaleca się stosować akumulatorów.
- Nie wrzucaj zużytych baterii do ognia.
- Nie wolno zwierać styków baterii.
- Zużyte baterie należy wyjąć z urządzenia, przekazać do przetworzenia lub utylizowania w sposób przyjazny dla środowiska (patrz: RECYKLING).

CZĘŚCI

- | | |
|-----------------------|----------------------|
| 1. Głowica trzymująca | 4. Grzebień do brwi |
| 2. Podstawa | 5. Bateria AAA |
| 3. Komora baterii | 6. Plastikowa klapka |

PRZED PIERWSZYM UŻYCIEM:

1. Trymer potrzebuje jednej baterii alkalicznej "AAA" (w zestawie).
2. Odkręć komorę baterii obracając podstawą w lewo (rys. A).
3. Wyciągnij plastikową klapkę.
4. Zakręć komorę baterii obracając podstawą w prawo.

WYMIANA BATERII

1. Odkręć komorę baterii obracając podstawą w lewo.
2. Wyjmij baterię wyciągając ją jednym końcem z uchwytu (rys. B). Załóż nową baterię wkładając biegunem + do dołu, jak pokazano.
3. Zakręć komorę baterii obracając podstawą w prawo.

INSTRUKCJA OBSŁUGI

Trymer kosmetyczny usuwa delikatnie niechciane włosy i jest idealny do stosowania na twarz, szyję, nos, uszy i inne małe obszary skóry. Grzebień do brwi nadaje się idealnie do kształtowania i stylizowania brwi.

1. Aby włączyć trymer, przekręć jego podstawą w prawo, aż głowica trymująca wysunie się całkowicie i silnik się uruchomi (rys. C).

ABY PRZYCIĄĆ NIECHCIANE WŁOSY

1. Trzymając trymer na skórze delikatnie go dociśnij.
2. Trymuj w kierunku przeciwnym porostowi włosów.
3. Przekręć podstawą w prawo, aby wysunąć głowicę i następnie nasuń grzebień do brwi na głowicę trymującą (rys. D) odpowiednią stroną na zewnątrz.

ABY PRZYCIĄĆ BRWI NA DŁUGOŚĆ

Trymer kosmetyczny ma grzebień do brwi z dwiema opcjami długości.

1. Odkręć komorę baterii obracając podstawą w lewo.
2. Wyjmij grzebień do brwi ze schowka. Zamknij komorę baterii.
3. Przekręć podstawą w prawo, aby wysunąć głowicę i następnie nasuń grzebień do brwi na głowicę trymującą (rys. D) odpowiednią stroną na zewnątrz.

ABY KSZTAŁTOWAĆ BRWI

1. Trzymaj trymer kosmetyczny pod kątem prostym do powierzchni skóry i lekko przyciśnij.
2. Przycinaj i modeluj na powierzchni skóry, jak chcesz.

STWÓRZ IDEALNĄ BREW

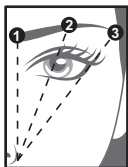

1. Początek brwi
2. Łuk (najwyższy punkt)
3. Zakończenie brwi

OSTRZEŻENIE

- Nie dociskaj mocno, możesz uszkodzić głowicę trymera lub skaleczyć skórę.
- Nie wkładaj trymera do nosa lub ucha głębiej jak 6 mm. Bębenek ucha nie może mieć kontaktu z obcym ciałem.

CZYSZCZENIE I PIEŁĘGNACJA

- Aby wyczyścić urządzenie, wytrzyj je za pomocą wilgotnej ściereczki i od razu wysusz.
- Uwaga: Upewnij się, że trymer przed czyszczeniem został wyłączony.

RECYKLING



Aby uniknąć problemów środowiskowych i zdrowotnych spowodowanych niebezpiecznymi substancjami, sprzętu, akumulatorów i baterii oznaczonych jednym z tych symboli nie należy wyrzucać z nieposortowanymi odpadami komunalnymi. Produkty elektryczne i elektroniczne, w tym, baterie jednorazowe i akumulatory, należy zawsze utylizować w odpowiednim publicznym punkcie zbiórki odpadów/recyklingu.

Köszönjük, hogy ezt az új Remington® terméket választotta. Kérjük, olvassa el és őrizze meg a jelen utasítást. Használat előtt távolítsa el a csomagolóanyagokat.

FONTOS BIZTONSÁGI ELŐÍRÁSOK

- Ezt a készüléket 8 éven felüli gyerekek, valamint csökkent fizikai, szenzoros vagy mentális képességű vagy elegendő tapasztalattal és ismeretekkel nem rendelkező személyek csak akkor használhatják, ha felnőtt személy felügyeli/utasításokkal látja el őket, illetve megértették a lehetséges veszélyeket. Ne hagyja, hogy gyerekek játszanak a készülékkel.
- Ne használjon a mellékelt tartozékoktól eltérő kiegészítőket.
- Ne használja a készüléket, ha az sérült, vagy nem megfelelően működik.
- A berendezés csak elemmel üzemeltethető.
- A termék alkáli elemekkel működik. A kimerült elemeket vegye ki a berendezésből és hasznosítsa újra vagy dobja el a helyi előírások szerint.
- FIGYELMEZTETÉS:Tartsa szárazon a készüléket.
- A készülék csak száraz használatra alkalmas. Ne használja zuhany alatt vagy fürdőkádban.
- A készüléket különös körültekintéssel használja a szem körül. Ne használja a szempillák formázásához.
- A készülék nem fodrászati vagy egyéb professzionális használatra készült

HU

AKKUMULÁTOR BIZTONSÁG

- Távolítsa el az akkumulátort, ha hosszabb ideig nem használja a berendezést.
- Újratölthető akkumulátor használata nem ajánlatos.
- A használt akkumulátort ne dobja tűzbe.
- Ne zárja rövidre az akkumulátor érintkezőit.
- A használt akkumulátorokat el kell távolítani a készülékből, majd újra kell hasznosítani vagy meg kell semmisíteni őket környezetbarát módon (lásd a ÚJRAHASZNOSÍTÁS).

ALKATRÉSZEK

- | | |
|---------------------|--------------------|
| 1. Formázófej | 4. Szemöldökfésű |
| 2. Talp | 5. AAA méretű elem |
| 3. Akkumulátortartó | 6. Műanyag fül |

ELSŐ HASZNÁLATBAVÉTEL ELŐTT

1. A trimmer 1db „AAA” alkáli elemmel működik (mellékelve).
2. Nyissa fel az elemtartó fedelét úgy, hogy a készülék talpát balra forgatja (A. ábra).
3. Húzza ki a műanyag fület.
4. A talpat jobbra forgatva zárja le az elemtartó fedelét.

ELEMEK CSERÉJE

1. Nyissa fel az elemtartó fedelét úgy, hogy a készülék talpát balra forgatja.
2. Az eltávolításhoz húzza az elem alsó részét kifelé a tartóból (B. ábra). Helyezze be újra az elemet + érintkezővel lefelé, az ábrán látható módon.
3. A talpat jobbra forgatva zárja le az elemtartó fedelét.

HASZNÁLATI UTASÍTÁSOK

A szépségápoló formázó óvatosan távolítja le a nem kívánt szőrszálakat és ideális használatot biztosít az arc, a nyak vonala, az orr, a fülek területén és egyéb kisebb részeken is. A szemöldökfésű ideális a szemöldök formázására és alakítására.

1. A formázó bekapcsolásához forgassa jobbra a talpat, amíg a formázófej teljesen ki van húzva. A motor beindul (C. ábra).

A NEM KÍVÁNT SZŐRSZÁLAK ELTÁVOLÍTÁSÁHOZ

1. Helyezze a formázót a bőrére, és finoman nyomja rá a bőrfelületre.
2. A száliránnyal ellentétesen mozgassa a készüléket.

A SZEMÖLDÖK RÖVIDÍTÉSÉHEZ

Az aprólékos munkához kifejlesztett formázó szemöldökfésűjével kétféle hossz közül választhat.

1. Nyissa fel az elemtartót úgy, hogy a készülék talpát balra fordítja.
2. Mozdítsa ki a szemöldökfésűt a tárolási helyzetből. Zárja le az elemtartót.
3. A talpat jobbra forgatva húzza ki a formázófejet, majd a szemöldökfésűt csúsztassa a formázófejre (D. ábra) úgy, hogy a fésű megfelelő oldala kifelé nézzen.

A SZEMÖLDÖK FORMÁZÁSÁHOZ

1. Tartsa a szépségápoló formázót a bőréhez képest megfelelő szögben és finoman nyomja a bőrre.
2. Végezze el az adott terület vágását és formázását igényeinek megfelelően.

A TÖKÉLETES SZEMÖLDÖK KIALAKÍTÁSA

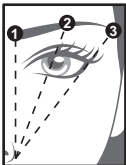

1. Szemöldök kezdése
2. Ív (legmagasabb pont)
3. Szemöldök vége

VIGYÁZAT

- Ne alkalmazzon túl nagy nyomást, mert azzal kárt tehet a formázófejben vagy bőrsérülést okozhat.
- A formázót ne helyezze 6 mm-nél mélyebben az orrába vagy fülébe. Ügyeljen arra, hogy idegen tárgyak dobhártyához ne érjenek.

TISZTÍTÁS ÉS KARBANTARTÁS

- Egy nedves rongy segítségével törölje át az alapegységet, és szárítsa meg azonnal.
- Megjegyzés: Tisztítás előtt kapcsolja ki a formázót.

ÚJRAHASZNOSÍTÁS



Az alábbi jelölések valamelyikével ellátott készülékekben, valamint újratölthető és nem újratölthető akkumulátorokban jelen lévő veszélyes anyagok jelentette környezeti és egészségi kockázatok elkerülése érdekében ezeket tilos a háztartási hulladékkal együtt megsemmisíteni. Az elektromos és elektronikus termékeket, és, ha vannak, az újratölthető és nem újratölthető akkumulátorokat mindig a megfelelő hivatalos hulladék-újrahasznosító/begyűjtő központba kell vinni.

Триммер электрический

Спасибо за покупку нового изделия Remington®. Перед использованием внимательно ознакомьтесь с инструкцией и сохраните ее. Перед применением изделия снимите с него упаковку.

ВАЖНЫЕ МЕРЫ БЕЗОПАСНОСТИ

- Использование данного устройства детьми старше 8 лет, лицами с ограниченными физическими, сенсорными или умственными способностями, недостатком опыта или знаний допускается при условии контроля или инструктажа и осознания связанных рисков. Детям запрещено играть с устройством.
- Используйте только оригинальные аксессуары.
- Не используйте прибор, если он поврежден или работает с перебоями.
- Данное устройство работает только от батареек.
- В данном изделии используются щелочные батарейки. В конце срока службы батареек их необходимо извлечь из устройства и утилизировать надлежащим образом в соответствии с государственными и местными требованиями.
- ПРЕДУПРЕЖДЕНИЕ Устройство должно быть сухим.
- Данный прибор можно использовать исключительно в сухих условиях. Не используйте его в душе или в ванне.
- Используйте с предельной осторожностью на участках вокруг глаз. Не используйте устройство на ресницах.
- Данное устройство не предназначено для коммерческого использования или применения в салонах.

ПРАВИЛА БЕЗОПАСНОСТИ ПРИ ОБРАЩЕНИИ С БАТАРЕЯМИ

- Если вы не планируете пользоваться устройством в течение длительного времени, извлеките из него батареи.
- Не рекомендуется использовать перезаряжаемые батареи.
- Не бросайте использованные батареи в огонь.
- Не допускайте короткого замыкания контактов батареи.
- По окончании срока службы батарей их необходимо достать из прибора и утилизировать либо отдать на переработку безопасным для окружающей среды способом (см. раздел «ПОВТОРНАЯ ПЕРЕРАБОТКА»).

СОСТАВНЫЕ ЧАСТИ

- | | |
|---------------------|-----------------------|
| 1. Головка триммера | 4. Насадка для бровей |
| 2. Основание | 5. Батарея типа AAA |
| 3. Батарейный отсек | 6. Пластиковый язычок |

ПЕРЕД ПЕРВЫМ ИСПОЛЬЗОВАНИЕМ

1. Для работы триммера необходима 1 щелочная батарейка типа AAA (в комплекте).
2. Откройте батарейный отсек, повернув основание влево (рис. А).
3. Вытяните пластиковый язычок.
4. Закройте батарейный отсек, повернув основание вправо.

ЗАМЕНА БАТАРЕИ

1. Откройте батарейный отсек, повернув основание влево.
2. Для извлечения батареи наклоните ее нижнюю часть в сторону от держателя (рис. В). Установите на место новую батарею положительным контактным выводом вниз, как показано на рисунке.
3. Закройте батарейный отсек, повернув основание вправо.

ИНСТРУКЦИИ ПО ЭКСПЛУАТАЦИИ

Косметический триммер аккуратно удаляет нежелательные волосы и идеально подходит для удаления волос на лице, шее, носу, ушах и на других небольших участках. Насадка для бровей идеально подходит для формирования бровей и ухода за ними.

1. Для включения триммера поворачивайте основание вправо до полного вытягивания головки триммера и запуска двигателя (рис. С).

СТРИЖКА НЕЖЕЛАТЕЛЬНЫХ ВОЛОС

1. Установите триммер над кожей и слегка прижмите его.
2. Срезайте волосы против направления их роста.

СТРИЖКА БРОВЕЙ

Косметический триммер оснащен насадкой для бровей с двумя вариантами длины.

1. Откройте батарейный отсек, повернув основание влево.
2. Извлеките насадку для бровей из отсека для хранения. Закройте батарейный отсек.
3. Поверните основание вправо, чтобы выдвинуть головку триммера. После этого надвиньте насадку для бровей на головку триммера (рис. D) соответствующей стороной насадки-расчески кверху.

ФОРМИРОВАНИЕ БРОВЕЙ

1. Держите косметический триммер под прямым углом относительно кожи и слегка прижмите.
2. Подровняйте и придайте участку желаемую форму.

ОФОРМЛЕНИЕ ИДЕАЛЬНЫХ БРОВЕЙ

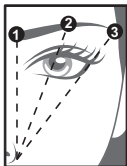

1. Начало брови
2. Дуга (наивысшая точка)
3. Конец брови

ВНИМАНИЕ!

- Не применяйте чрезмерное давление, поскольку это может повредить головку триммера или привести к повреждению кожи.
- Ни в коем случае не вставляйте триммер на глубину более 6 мм (¼ дюйма) в нос или ухо. Посторонние предметы не должны соприкасаться с барабанной перепонкой.

ЧИСТКА И ОБСЛУЖИВАНИЕ

- Саму машинку вытрите влажной тряпкой и сразу же высушите.
- Примечание. Перед очисткой убедитесь в том, что триммер выключен.

ПОВТОРНАЯ ПЕРЕРАБОТКА



Во избежание воздействия вредных веществ на окружающую среду и здоровье приборы и батареи одноразового или многоразового использования, помеченные одним из этих символов, необходимо утилизировать отдельно от несортированных бытовых отходов. Обязательно утилизируйте электрические и электронные изделия, а также (если это применимо) батареи одноразового или многоразового использования в соответствующих официальных пунктах повторной переработки / сбора отходов.

Yeni Remington® ürününüzü satın aldığınız için teşekkür ederiz. Kullanmadan önce, lütfen bu talimatları dikkatle okuyun ve güvenli bir yerde saklayın. Kullanmadan önce ürünün tüm ambalajlarını çıkarın.

ÖNEMLİ TEDBİRLER

- Bu cihaz, 8 yaş ve üzeri çocuklar ve yeterli fiziksel, duyuusal veya zihinsel kapasitelere veya bilgi ve deneyime sahip olmayan kişiler tarafından, sadece gözetim altında olmaları/talimatlandırılmaları ve ilgili tehlikeleri kavramaları kaydıyla kullanılabilir. Çocuklar cihazla oyun oynamamalıdır.
- Cihaza, firmamızdan temin edilen ürünler dışında parça eklemeyin.
- Cihaz hasarlı veya arızalıysa kullanmayın.
- Bu cihaz sadece pille çalışır.
- Bu üründe kalem pil kullanılmaktadır. Tüklenen piller cihazdan çıkarılmalı ve ulusal ve yerel yönetmeliklerinize uygun şekilde geri dönüştürülmeli veya çöpe atılmalıdır.
- UYARI:Cihazı kuru tutun.
- Cihaz yalnızca kuru kullanım için tasarlanmıştır. Duşta veya banyoda kullanmayın.
- Göz çevresinde azami dikkatle kullanın. Cihazı kirpiklerinizde kullanmayın.
- Bu cihaz, ticari kullanım için veya kuaför salonlarında kullanılmak üzere tasarlanmamıştır.

PİL GÜVENLİĞİ

- Cihaz uzun süre kullanılmayacaksa pilleri çıkarın.
- Şarj edilebilir bir pilin kullanılması tavsiye edilmez.
- Kullanılmış pilleri imha etmek için ateşe atmayın.
- Pil temas noktalarına kısa devre yaptırmayın.
- Kullanılmış piller, cihazdan çevre dostu bir şekilde çıkarılmalı, geri dönüştürülmeli veya imha edilmelidir (bkz. GERİ DÖNÜŞÜM).

PARÇALAR

1. Şekillendirme başlığı
2. Taban
3. Pil bölmesi
4. Kaş Tarağı
5. AAA pil
6. Plastik çıkıntı

İLK KULLANIMDAN ÖNCE

1. Tüy kesme makineniz 1 adet 'AAA' kalem pil (ürünle birlikte verilmektedir) gerektirir.
2. Tabanı sola doğru döndürerek pil bölmesini açın (Şekil A).
3. Plastik çıkıntıyı çekerek çıkarın.
4. Tabanı sağa doğru döndürerek pil bölmesini kapatın.

PILI DEĞİŞTİRME

1. Tabanı sola doğru döndürerek pil bölmesini açın.
2. Pilin alt kısmını, yuvasından çıkarmak için dışarı doğru eğin (Şekil B). Yeni pili, pilin + kutbu aşağı bakacak şekilde, resme uygun olarak takın.
3. Tabanı sağa doğru döndürerek pil bölmesini kapatın.

KULLANIM TALİMATLARI

Güzellik şekillendiricisi istenmeyen tüyleri nazikçe giderir ve yüz, boyun bölgesi, burun, kulaklar ve diğer küçük alanlarda kullanım için idealdir. Kaş tarağı, kaşları şekillendirmek ve onlara bir tarz kazandırmak için idealdir.

1. Şekillendirme cihazınızı açmak için tabanı, şekillendirme başlığı tamamen açılıncaya ve motor çalışmaya başlayıncaya dek sağa doğru döndürün (Şekil C).

İSTENMEYEN TÜYLERİ DÜZELTME

1. Şekillendiriciyi cilde karşı tutun ve hafif bir baskı uygulayın.
2. Tüylerin çıkış yönünün aksi yönde düzeltme yapın.

KAŞLARIN UZUNLUĞUNU DÜZELTME

Hassas tüy kesme makinesinde, iki farklı uzunluk seçeneğine sahip bir kaş tarağı bulunur.

1. Tabanı sola doğru döndürerek pil bölmesini açın.
2. Kaş tarağını, saklama pozisyonundan çıkarın. Pil bölmesini kapatın.
3. Düzeltme başlığını uzatarak açmak için tabanı sağa doğru döndürün, ardından kaş tarağını, tarağın uygun tarafı dışarı bakacak şekilde düzeltme başlığının üzerine kaydırın (Şekil D).

KAŞLARI ŞEKİLLENDİRME

1. Hassas tüy kesme makinesini, cildinizle doğru açıda tutun ve hafifçe bastırın.
2. Bölgede istenilen şekilde kenar oluşturun ve biçim verin.

MÜKEMMEL KAŞI OLUŞTURMA

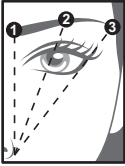

1. Kaş Başlangıcı
2. Kavis (En Yüksek Nokta)
3. Kaş Sonu

DİKKAT

- Aşırı basınç uygulamayın, aksi taktirde tüy kesme başlığına hasar verebilir veya ciltte yaralanmaya neden olabilirsiniz.
- Tüy kesme makinesini burun veya kulağa 6 mm'den (¼ inç) fazla kesinlikle sokmayın. Yabancı cisimler kulak zarı ile kesinlikle temas etmemelidir.

TEMİZLİK VE BAKIM

- Cihazın gövdesini nemli bir bezle silin ve derhal kurulayın.
- Not: Temizlik öncesinde şekillendiricinin kapalı olmasına dikkat edin.

GERİ DÖNÜŞÜM



Tehlikeli maddelerin yol açacağı çevre ve sağlık sorunlarını önlemek için, şu sembollerden biri ile işaretlenmiş cihazlar ve şarj edilebilir ve tek kullanımlık piller genel evsel atıklarla birlikte çöpe atılmamalıdır. Elektrikli ve elektronik ürünleri ve ilgili olabilecek şarj edilebilir ve tek kullanımlık pilleri her zaman resmi, uygun bir geri dönüşüm/ toplama noktasına bırakın.

Vă mulțumim că ați achiziționat noul dvs. produs Remington®. Înainte de utilizare, citiți cu atenție aceste instrucțiuni și păstrați-le într-un loc sigur. Îndepărtați toate ambalajele înainte de folosire.

MĂSURI DE PROTECȚIE IMPORTANTE

- Acest aparat poate fi folosit de copii în vârstă de cel puțin 8 ani și de persoane cu abilități fizice, senzoriale sau mentale reduse sau care nu au experiența și cunoștințele necesare doar dacă sunt supravegheate/au fost instruite în prealabil și au înțeles pericolele la care se expun. Este interzisă joaca copiilor cu acest aparat.
- Nu folosiți alte accesorii decât cele furnizate de noi.
- Nu folosiți aparatul dacă este deteriorat sau prezintă defecte.
- Acest produs funcționează doar pe bază de baterii.
- Acest produs necesită baterii alcaline. La sfârșitul vieții bateriilor, acestea trebuie scoase din aparat și reciclate sau eliminate corespunzător, conform reglementărilor naționale sau locale.
- ATENȚIONARE: Mențineți aparatul uscat.
- Acest produs este potrivit doar pentru utilizarea în mediu uscat. Nu utilizați sub duș sau în cadă.
- A se folosi cu grijă în jurul ochilor. Nu utilizați dispozitivul pe gene.
- Acest aparat nu este destinat utilizării comerciale sau în saloane de coafură.

SIGURANȚA BATERIEI

- Scoateți bateriile dacă nu folosiți unitatea pentru perioade lungi de timp.
- Nu se recomandă folosirea unei baterii reîncărcabile.
- Nu aruncați bateriile uzate în foc.

- Nu scrutcircuitați contactele bateriei.
- Bateriile folosite trebuie scoase din aparat, reciclate și eliminate în mod ecologic (vezi REICLAREA).

PĂRȚILE COMPONENTE

- | | |
|-------------------------|-----------------------|
| 1. Capăt de tundere | sprâncene |
| 2. Bază | 5. Baterie de tip AAA |
| 3. Compartiment baterii | 6. Foiță de plastic |
| 4. Pieptene pentru | |

ÎNAINTE DE PRIMA UTILIZARE

1. Trimmer dvs. necesită 1 baterie alcalină AAA.
2. Deschideți compartimentul pentru baterii răsucind baza către stânga (Fig. A).
3. Trageți foița de plastic.
4. Închideți departamentul pentru baterii răsucind baza către dreapta.

ÎNLOCUIREA BATERIEI

1. Deschideți compartimentul pentru baterii răsucind baza către stânga.
2. Înclinați dispozitivul pentru a scoate bateria din suport (Fig. B). Puneți o baterie nouă cu terminalul + în jos, așa cum vedeți în imagine.
3. Închideți departamentul pentru baterii răsucind baza către dreapta.

INSTRUCȚIUNI DE UTILIZARE

Aparatul de tuns îndepărtează delicat părul nedorit și este ideal pentru față, gât, nas, urechi și alte zone mici.

Pieptenele pentru sprâncene este ideal pentru conturarea și aranjarea sprâncenelor.

1. Pentru a porni aparatul de tuns, răsuciți baza către dreapta până când capătul folosit la tuns e întins la maxim, iar motorul pornește (Fig. C).

PENTRU A TUNDE PĂRUL NEDORIT

1. Apropiati aparatul de tuns de piele, exercitând o ușoară presiune.

2. Folosiți aparatul de tuns în sensul în care cresc firele de păr.

PENTRU A TUNDE DIN LUNGIMEA SPRÂNCENELOR

Mașina de tuns este prevăzută cu un pieptene pentru sprâncene, cu două opțiuni de lungime.

1. Deschideți compartimentul pentru baterii răsucind baza către stânga.
2. Scoateți pieptenele pentru sprâncene din lăcașul său. Închideți compartimentul pentru baterii.
3. Răsuciți baza către dreapta pentru a extinde capătul de tuns, după care fixați ușor pieptenele de sprâncene pe capătul de tuns (Fig. D) cu partea care trebuie a pieptenului în afară.

PENTRU A DA FORMĂ SPRÂNCENELOR

1. Țineți aparatul de tuns în așa fel încât să formeze un unghi drept pe piele și apăsați ușor.
2. Dați forma dorită în zona aleasă.

CREAREA UNOR SPRÂNCENE PERFECTE

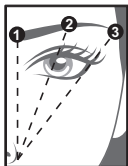

1. Începutul sprâncenei
2. Arcadă (cel mai înalt punct)
3. Capătul sprâncene

ATENȚIONARE

- Nu apăsați excesiv, deoarece riscați să stricați capul mașinii de tuns și să vă răniți.
- Nu introduceți mașina de tuns mai mult de 6 mm în nas sau ureche. Obiectele străine nu trebuie să intre în contact cu timpanul.

RO

CURĂȚARE ȘI ÎNTREȚINERE

- Curățați unitatea principală cu o cârpă umedă și uscați imediat.
- Observație: Asigurați-vă că aparatul de tuns este oprit înainte de a-l curăța.

RECICLAREA



Pentru a evita problemele de mediu și de sănătate cauzate de substanțele periculoase, aparatele și bateriile reîncărcabile și cele obișnuite marcate cu unul dintre aceste simboluri, nu trebuie eliminate împreună cu deșeurile municipale nesortate. Eliminați întotdeauna produsele electrice și electronice și, după caz, bateriile reîncărcabile și cele obișnuite, la un punct de reciclare/colectare corespunzător.

Σας ευχαριστούμε για την αγορά του νέου σας προϊόντος Remington®. Διαβάστε προσεκτικά τις παρούσες οδηγίες και φυλάξτε τις σε ασφαλές μέρος. Αφαιρέστε όλα τα υλικά συσκευασίας πριν από την χρήση.

ΣΗΜΑΝΤΙΚΑ ΜΕΤΡΑ ΠΡΟΦΥΛΑΞΗΣ

- Αυτή η συσκευή μπορεί να χρησιμοποιηθεί από παιδιά ηλικίας άνω των 8 ετών και από άτομα με μειωμένες σωματικές, αισθητηριακές ή διανοητικές ικανότητες ή με έλλειψη πείρας και γνώσεων εφόσον υπάρχει κάποιος να τα επιτηρεί/ καθοδηγεί και εφόσον έχουν κατανοήσει τους σχετικούς κινδύνους. Τα παιδιά δεν επιτρέπεται να παίζουν με τη συσκευή.
- Μη χρησιμοποιείτε άλλα εξαρτήματα εκτός από αυτά που σας προμηθεύουμε εμείς.
- Μην χρησιμοποιείτε τη συσκευή εφόσον έχει υποστεί βλάβη ή δυσλειτουργεί.
- Αυτή η συσκευή λειτουργεί μόνο με μπαταρία.
- Αυτό το προϊόν χρησιμοποιεί αλκαλικές μπαταρίες. Οι μπαταρίες όταν αδειάζουν θα πρέπει να αφαιρούνται από τη συσκευή και να ανακυκλώνονται ή να απορρίπτονται σύμφωνα με τις απαιτήσεις της πολιτείας ή της περιοχής σας.
- ΠΡΟΕΙΔΟΠΟΙΗΣΗ Διατηρείτε τη συσκευή στεγνή.
- Η συσκευή είναι σχεδιασμένη μόνο για στεγνή χρήση. Μην τη χρησιμοποιείτε όταν κάνετε ντους ή μπάνιο.
- Να είστε ιδιαίτερα προσεκτικοί κατά τη χρήση γύρω από το μάτι. Μη χρησιμοποιείτε τη συσκευή πάνω στις βλεφαρίδες.
- Αυτή η συσκευή δεν προορίζεται για εμπορική χρήση ή χρήση σε κομμωτήριο.

ΑΣΦΑΛΕΙΑ ΜΠΑΤΑΡΙΑΣ

- Αφαιρείτε τις μπαταρίες σε περίπτωση που η μονάδα δεν χρησιμοποιείται για μεγάλα χρονικά διαστήματα.
- Δεν συστήνεται η χρήση επαναφορτιζόμενης μπαταρίας.
- Μην απορρίπτετε τις χρησιμοποιημένες μπαταρίες στη φωτιά.
- Μην βραχυκυκλώνετε τις επαφές της μπαταρίας.
- Οι χρησιμοποιημένες μπαταρίες πρέπει να αφαιρούνται από τη συσκευή, να ανακυκλώνονται ή να απορρίπτονται με τρόπο φιλικό για το περιβάλλον (βλέπε ΑΝΑΚΥΚΛΩΣΗ).

ΜΕΡΗ

- | | |
|-------------------|--------------------|
| 1. Κεφαλή κοπής | 4. Χτενάκι φρυδιού |
| 2. Βάση | 5. Μπαταρία AAA |
| 3. Θήκη μπαταριών | 6. Πλαστικό φύλλο |

ΠΡΙΝ ΑΠΟ ΤΗΝ ΠΡΩΤΗ ΧΡΗΣΗ

1. Η κοπτική μηχανή χρειάζεται 1 αλκαλική μπαταρία AAA (περιλαμβάνεται).
2. Ανοίξτε τη θήκη της μπαταρίας, περιστρέφοντας τη βάση προς τα αριστερά (εικ. Α).
3. Τραβήξτε έξω το πλαστικό φύλλο.
4. Κλείστε τη θήκη της μπαταρίας, περιστρέφοντας τη βάση προς τα δεξιά.

ΑΝΤΙΚΑΤΑΣΤΑΣΗ ΤΗΣ ΜΠΑΤΑΡΙΑΣ

1. Ανοίξτε τη θήκη της μπαταρίας, περιστρέφοντας τη βάση προς τα αριστερά.
2. Γυρίστε το κάτω μέρος της μπαταρίας προς τα έξω για να την αφαιρέσετε από τη βάση (εικ. Β). Τοποθετήστε την καινούργια μπαταρία με τον ακροδέκτη + στραμμένο προς τα κάτω, όπως φαίνεται στην εικόνα.
3. Κλείστε τη θήκη της μπαταρίας, περιστρέφοντας τη βάση προς τα δεξιά.

ΟΔΗΓΙΕΣ ΧΡΗΣΗΣ

Η αποτριχωτική μηχανή προσώπου αφαιρεί απαλά τις ανεπιθύμητες τρίχες και είναι ιδανική για χρήση στην περιοχή του προσώπου, του λαιμού, της μύτης, των αυτιών και σε άλλες μικρές περιοχές. Η χτένα φρυδιών είναι ιδανική για να δώσετε σχήμα και στυλ στα φρύδια σας.

1. Για να ενεργοποιήσετε την αποτριχωτική μηχανή, περιστρέψτε τη βάση προς τα δεξιά έως ότου η κεφαλή κοπής να εκταθεί πλήρως και το μοτέρ να ξεκινήσει (εικ. C).

ΓΙΑ ΝΑ ΑΦΑΙΡΕΣΕΤΕ ΤΙΣ ΑΝΕΠΙΘΥΜΗΤΕΣ ΤΡΙΧΕΣ

1. Κρατήστε την αποτριχωτική μηχανή κόντρα στο δέρμα και πιέστε ελαφρά.
2. Κινήστε τη μηχανή αντίθετα από την κατεύθυνση ανάπτυξης των τριχών.

ΓΙΑ ΝΑ ΜΙΚΡΥΝΕΤΕ ΤΑ ΦΡΥΔΙΑ ΣΑΣ

Η αποτριχωτική μηχανή προσώπου διαθέτει μια χτένα φρυδιών με δύο επιλογές μήκους.

1. Ανοίξτε τη θήκη της μπαταρίας, περιστρέφοντας τη βάση προς τα αριστερά.
2. Αφαιρέστε τη χτένα φρυδιών από τη θέση φύλαξής της. Κλείστε τη θήκη της μπαταρίας.
3. Περιστρέψτε τη βάση προς τα δεξιά ώστε να εκταθεί η κεφαλή κοπής και έπειτα σύρετε τη χτένα φρυδιών πάνω από την κεφαλή κοπής (εικ. D) με τη σχετική πλευρά της χτένας στραμμένη προς τα έξω.

ΓΙΑ ΝΑ ΔΩΣΕΤΕ ΣΧΗΜΑ ΣΤΑ ΦΡΥΔΙΑ ΣΑΣ

1. Κρατήστε την αποτριχωτική μηχανή προσώπου στη σωστή γωνία ως προς το δέρμα σας και πιέστε ελαφρά.
2. Κόψτε και δώστε το σχήμα που θέλετε.

ΔΗΜΙΟΥΡΓΗΣΤΕ ΤΟ ΤΕΛΕΙΟ ΦΡΥΔΙ

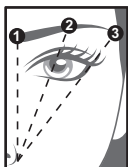

1. Αρχή φρυδιού
2. Τόξο (υψηλότερο σημείο)
3. Τέλος φρυδιού

ΠΡΟΣΟΧΗ

- Μην ασκείτε υπερβολική δύναμη, γιατί μπορεί να καταστρέψετε την κεφαλή κοπής ή να τραυματιστείτε.
- Ποτέ μην εισάγετε την κοπτική μηχανή σε βάθος μεγαλύτερο του ¼" (6 mm) μέσα στη μύτη ή στο αυτί σας. Ξένα αντικείμενα δεν θα πρέπει ποτέ να έρχονται σε επαφή με το τύμπανο του αυτιού.

ΚΑΘΑΡΙΣΜΟΣ ΚΑΙ ΣΥΝΤΗΡΗΣΗ

- Σκουπίστε την κύρια μονάδα με ένα βρεγμένο πανί και κατόπιν στεγνώστε την αμέσως.
- Σημείωση: Πριν την καθαρίσετε, βεβαιωθείτε ότι η αποτριχωτική μηχανή είναι απενεργοποιημένη.

ΑΝΑΚΥΚΛΩΣΗ



Για την αποφυγή προβλημάτων στο περιβάλλον και την υγεία λόγω επιβλαβών ουσιών, οι συσκευές και οι επαναφορτιζόμενες και μη επαναφορτιζόμενες μπαταρίες που επισημαίνονται με κάποιο από αυτά τα σύμβολα, δεν πρέπει να απορρίπτονται με τα κοινά οικιακά απορρίμματα. Να απορρίπτετε πάντα τις ηλεκτρικές και ηλεκτρονικές συσκευές και, όπου χρειάζεται, τις επαναφορτιζόμενες και μη επαναφορτιζόμενες μπαταρίες, σε κατάλληλο, επίσημο σημείο συλλογής/ανακύκλωσης.

Zahvaljujemo se vam za nakup novega izdelka Remington®. Prosimo, da skrbno preberete ta navodila in jih varno shranite. Pred uporabo odstranite vso embalažo.

POMEMBNA VARNOSTNA NAVODILA

- To napravo smejo uporabljati otroci, stari najmanj 8 let, in osebe z zmanjšanimi fizičnimi, čutnimi ali duševnimi sposobnostmi ali s pomanjkljivimi izkušnjami in znanjem, če so pri tem pod nadzorom oz. dobijo navodila in razumejo s tem povezana tveganja. Otroci se z napravo ne smejo igrati.
- Ne uporabljajte priključkov, ki jih ne dobavlja naše podjetje.
- Naprave ne uporabljajte, če je poškodovana ali ne deluje pravilno.
- Ta naprava lahko deluje samo na baterije.
- Ta izdelek uporablja alkalne baterije. Ob koncu življenjske dobe morate baterije odstraniti iz naprave in jih reciklirati ali pravilno odstraniti skladno z državnimi ali lokalnimi predpisi.
- **OPOZORILON** Napravo ohranite suho.
- Naprava je primerna samo za suho uporabo. Ne uporabljajte pod prho ali v kadi.
- Okoli predela oči uporabljajte zelo pazljivo. Ne uporabljajte naprave na svojih trepalnicah.
- Ta naprava ni namenjena za komercialno uporabo ali salone.

VARNOSTNI NAPOTKI ZA UPORABO BATERIJ

- Če naprave dalj časa ne uporabljate, odstranite baterije.
- Ne priporočamo uporabe polnilnih baterij.
- Izrabljenih baterij ne vrzite v ogenj.

- Ne povzročite kratkega stika na polih baterije.
- Izrabljene baterije je treba odstraniti iz naprave in jih reciklirati ali odstraniti na okolju prikazen način (glejte poglavje RECIKLIRANJE).

DELI

- | | |
|-----------------------|-----------------------|
| 1. Strižna glava | 4. Glavnik za obrvi |
| 2. Podstavek | 5. Baterija AAA |
| 3. Predal za baterije | 6. Plastični zaklopec |

PRED PRVO UPORABO

1. Vaš strižnik potrebuje eno alkalno baterijo AAA (priložena).
2. Odprite predalček za baterijo, tako da podstavek zavrtite v levo (slika A).
3. Povlecite plastični zaklopec navzven.
4. Zaprite predalček za baterijo, tako da podstavek zavrtite v desno.

ZAMENJAVA BATERIJE

1. Odprite predalček za baterijo, tako da podstavek zavrtite v levo.
2. Nagnite spodnji del baterije stran od držala, da jo odstranite (slika B). Vstavite novo baterijo, tako da je pol baterije z oznako + obrnjen navzdol, kot je prikazano.
3. Zaprite predalček za baterijo, tako da podstavek zavrtite v desno.

NAVODILA ZA UPORABO

Lepotni strižnik nežno odstrani neželene dlačice in je idealen za uporabo na predelu obraza, vratu, nosu, ušes in drugih manjših predelih. Nastavek za obrvi je idealen za oblikovanje in urejanje obrvi.

1. Za vklop strižnika zavrtite podstavek v desno, dokler povsem ne iztegnete strižne glave in zaženete motorja (slika C).

ZA STRIŽENJE NEŽELENIH DLAČIC

1. Strižnik držite ob kožo z nežnim pritiskom.
2. Strizite proti smeri rasti dlak.

KRAJŠANJE DOLŽINE OBRVI

Lepotni strižnik ima nastavek za obrvi z dvema možnostma dolžine.

1. Odprite predalček za baterijo, tako da podstavek zavrtite v levo.
2. Nastavek za obrvi odstranite iz prostorčka za shranjevanje. Zaprite predalček za baterijo.
3. Podstavek zavrtite v desno, da iztegnete strižno glavo, nato nastavek za obrvi nataknite na strižno glavo (slika D), tako da ustrezna stran nastavka gleda navzven.

OBLIKOVANJE OBRVI

1. Lepotni strižnik držite pod pravim kotom in ga nežno pritisnite ob kožo.
2. Oblikujte robove in predel po svoji želji.

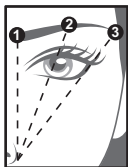
USTVARITE POPOLNE OBRVI

1. Začetek obrvi
2. Lok (najvišja točka)
3. Konec obrvi

POZOR

- Ne pritiskajte preveč, ker lahko poškodujete glavo strižnika in kožo.
- Strižnika nikoli ne vstavite v nos ali uho za več kot (6 mm). Tujki ne smejo priti v stik z bobničem.

ČIŠČENJE IN VZDRŽEVANJE

- Glavno enoto očistite tako, da jo obrišete z vlažno krpo in takoj posušite.
- Opomba: Prepričajte se, da je strižnik pred čiščenjem izklopljen.

RECIKLIRANJE



Za preprečitev okoljskih in zdravstvenih težav zaradi nevarnih snovi naprav in polnilnih in navadnih baterij, označenih z enim od teh simbolov, ni dovoljeno odstraniti med nesortirane komunalne odpadke. Električne in elektronske izdelke in, kjer velja, tudi polnilne in navadne baterije odstranite na ustreznem uradnem mestu za recikliranje/zbiranje.

Hvala vam na kupnji Vašeg novog Remington® proizvoda. Molimo pažljivo pročitajte ove upute i sačuvajte ih na sigurnom. Uklonite svu ambalažu prije uporabe.

VAŽNE SIGURNOSNE MJERE

- Ovaj uređaj mogu koristiti djeca starija od osam godina i osobe sa smanjenim fizičkim, osjetilnim ili mentalnim sposobnostima ili osobe s nedostatkom iskustva i znanja, samo ako su pod nadzorom / upućene i ako razumiju moguće opasnosti. Djeca se ne smiju igrati uređajem.
- Nemojte koristiti druge nastavke osim onih koje ste dobili s uređajem.
- Nemojte koristiti uređaj ako je oštećen ili neispravan.
- Ovaj uređaj radi samo na baterije.
- Ovaj proizvod rabi alkalne baterije. Na kraju njihovog radnog vijeka, baterije se moraju ukloniti iz uređaja i pravilno reciklirati ili zbrinuti sukladno državnim i lokalnim zahtjevima.
- UPOZORENJE Održavajte uređaj suhim.
- Ovaj uređaj prikladan je samo za suhu uporabu. Ne koristite pod tušem ili u kadi.
- Kad rabite uređaj oko područja očiju, koristite ga s izuzetnom pažnjom. Ne koristite uređaj na trepavicama.
- Ovaj uređaj nije namijenjen za komercijalnu ili profesionalnu uporabu.

SIGURNOST BATERIJE

- Uklonite baterije ako jedinica neće biti u uporabi dulje vrijeme.
- Nije preporučljivo koristiti punjivu bateriju.
- Nemojte bacati istrošene baterije u vatru.
- Nemojte dovoditi u kratki spoj kontakte baterije.

- Istrošene baterije moraju se ukloniti iz uređaja, reciklirati ili odložiti na ekološki prihvatljiv način (vidi dio RECIKLAŽA).

DIJELOVI

- | | |
|------------------------|----------------------|
| 1. Glava za šišanje | 4. Češalj za obrve |
| 2. Baza | 5. AAA baterija |
| 3. Kućište za baterije | 6. Plastični jezičak |
-

PRIJE PRVE UPORABE

1. Vaš trimer rabi 1 'AAA' alkalnu bateriju (dio opreme).
2. Otvorite kućište za baterije tako što ćete okrenuti bazu ulijevo (Sl. A).
3. Izvucite plastični jezičak.
4. Zatvorite kućište za baterije tako što ćete okrenuti bazu udesno.

IZMJENA BATERIJE

1. Otvorite kućište za baterije tako što ćete okrenuti bazu ulijevo.
2. Nakrivite dno baterije u odnosu na nosač kako biste je uklonili (Sl. B). Namjestite novu bateriju s pozitivnim krajem okrenutim prema dolje kao što je prikazano.
3. Zatvorite kućište za baterije tako što ćete okrenuti bazu udesno.

UPUTE ZA UPORABU

Estetski trimer nježno uklanja neželjene dlake i idealan je za korištenje na licu, vratu, nosu, ušima i ostalim malim područjima. Češalj za obrve idealan je za oblikovanje i stiliziranje obrva.

1. Za uključivanje trimera okrenite bazu udesno dok glava za šišanje nije potpuno produžena i motor počinja s radom (Sl. C).

PODREZIVANJE NEŽELJENIH DLAKA

1. Držite trimer uz kožu i primijenite lagani pritisak.
2. Podrezujte u smjeru rasta kose.

ZA PODREZIVANJE OBRVA

Estetski trimmer ima češalj za obrve koji ima dvije opcije za dužinu.

1. Otvorite kućište za baterije tako što ćete okrenuti bazu ulijevo.
2. Uklonite češalj za obrve iz svog položaja za spremanje. Zatvorite kućište za baterije.
3. Okrenite bazu udesno kako biste produžili glavu za šišanje, te kliznim pokretom postavite češalj za obrve preko glave za šišanje (Sl. D) s odgovarajućom stranom češlja okrenutom prema vani.

ZA OBLIKOVANJE OBRVA

1. Držite estetski trimmer pod pravim kutom u odnosu na kožu i nježno ga pritisnite prema dolje.
2. Obrubite i oblikujte područje po želji.

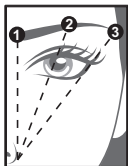
STVARANJE SAVRŠENE OBRVE

1. Početak obrve
2. Luk (najviša točka)
3. Kraj obrve

OPREZ

- Nemojte vršiti pretjerani pritisak, jer biste tako mogli oštetiti glavu trimera ili ozlijediti kožu.
- Nemojte unositi trimmer u nos ili uho više od ¼" (6 mm). Strani predmeti ne smiju doći u kontakt s bubnjićem uha.

ČIŠĆENJE I ODRŽAVANJE

- Obrišite glavnu jedinicu vlažnom krpom i odmah ju osušite.
- Napomena: Isključite trimmer prije čišćenja.

RECIKLAŽA



Kako bi se izbjegle štetne posljedice na okoliš i zdravlje zbog opasnih supstanci, uređaji i punjive i nepunjive baterije obilježene jednim od ovih simbola ne smiju se zbrinjavati kao nerazvrstani komunalni otpad. Uvijek odložite električne i elektroničke proizvode i, gdje je primjenljivo, punjive i nepunjive baterije, u odgovarajućem zvaničnom mjestu za sakupljanje/reciklažu.

Дякуємо, що придбали продукцію компанії Remington®. Уважно прочитайте наведені інструкції та зберігайте їх у безпечному місці. Перед використанням виробу зніміть всі елементи пакування.

ВАЖЛИВІ ЗАХОДИ БЕЗПЕКИ

- Використання зазначеного пристрою дітьми віком від 8 років, особами з обмеженими фізичними, сенсорними або розумовими можливостями, браком досвіду або знань допускається виключно за умови додаткового контролю або інструктажу й усвідомлення пов'язаних із таким використанням ризиків. У жодному разі не дозволяйте дітям гратися з пристроєм.
- Не використовуйте інші насадки, окрім тих, що входять до комплекту пристрою.
- Не використовуйте пристрій за наявності ознак пошкодження або несправності.
- Робота пристрою здійснюється виключно від батарейок.
- У цьому пристрої використовуються лужні батареї. Наприкінці терміну служби слід дістати батареї із пристрою та утилізувати їх належним чином або віддати на переробку відповідно до державних та місцевих нормативних актів.
- **ПОПЕРЕДЖЕННЯ.** Уникайте потрапляння вологи до пристрою.
- Цей прилад дозволяється використовувати виключно в сухих умовах. Не використовуйте його в душі або у ванні.

- Використовуйте максимально обережно на ділянках навколо очей. Не застосовуйте пристрій на віях.
- Цей пристрій не призначено для комерційного використання або роботи в перукарнях.

ПРАВИЛА БЕЗПЕКИ ПРИ ПОВОДЖЕННІ З БАТАРЕЙКАМИ

- Дістаньте батареї, якщо прилад невикористовуватиметься протягом тривалого часу.
- Не рекомендовано використовувати перезаряджувані батареї (акумулятори).
- Не викидайте використані батареї у вогонь.
- Не допускайте короткого замикання контактів батарейки.
- По завершенні терміну служби батарей їх слід дістати з приладу та утилізувати або ж віддати на переробку в безпечнийок для навколишнього середовища спосіб (див. розділ «УТИЛІЗАЦІЯ»).

КОМПОНЕНТИ

- | | |
|-------------------------------|----------------------|
| 1. Головка тримера | 5. Батарея типу ААА |
| 2. Основа | 6. Пластикова планка |
| 3. Батарейний відсік | |
| 4. Насадка-гребінець для брів | |

ПЕРЕД ПЕРШИМ ВИКОРИСТАННЯМ

1. Для роботи тримера потрібна алкалінова батарейка 1ААА (в комплекті).
2. Відкрийте батарейний відсік, повернувши основу ліворуч (рис. А).
3. Витягніть пластикову планку.
4. Закрийте батарейний відсік, повернувши основу праворуч.

ЗАМІНА БАТАРЕЇ

1. Відкрийте батарейний відсік, повернувши основу ліворуч.

- Щоб дістати батарею, нахиліть її нижню частину в напрямку від тримача (рис. В). Установіть на місце нову батарею позитивним контактним виводом донизу, як показано на рисунку.
- Закрийте батарейний відсік, повернувши основу праворуч.

ІНСТРУКЦІЯ З ЕКСПЛУАТАЦІЇ

Косметичний тример делікатно видаляє небажане волосся та ідеально підходить для використання на обличчі, шиї, носі, вухах та інших невеличких ділянках. Гребінець для брів ідеально підходить для догляду за бровами та надання їм форми.

- Для ввімкнення тримера повертайте основу праворуч до повного витягнення головки тримера та запуску двигуна (рис. С).

ВИДАЛЕННЯ НЕБАЖАНОГО ВОЛОССЯ

- Установіть тример на шкіру та злегка притисніть його.
- Виконуйте обробку в напрямку проти росту волосся.

ПІДСТРИГАННЯ БРІВ

Косметичний тример має гребінець для брів із двома варіантами довжини.

- Відкрийте батарейний відсік, повернувши основу ліворуч.
- Дістаньте гребінець для брів із відсіку для зберігання. Закрийте батарейний відсік.
- Поверніть основу праворуч, щоб витягнути головку тримера. Після цього насуньте гребінець для брів на головку тримера (рис. D) відповідною стороною гребінцевої насадки догори.

НАДАННЯ БРОВАМ ФОРМИ

- Тримайте косметичний тример під прямим кутом до шкіри та починайте злегка притискати його до шкіри.
- Оформлюйте й обробляйте краї ділянки за бажанням.

СТВОРЕННЯ НЕПЕРЕВЕРШЕНИХ БРІВ

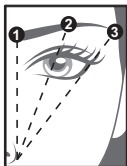

1. Початок брови
2. Дуга (найвища точка)
3. Кінець брови

ОБЕРЕЖНО!

- Не натискайте надмірно, тому що так можна пошкодити голівку тримера або травмувати шкіру.
- У жодному разі не вставляйте тример у ніс чи вухо на глибину більше 6 мм (¼ дюйма). Не допускайте контакту сторонніх предметів із барабанною перетинкою.

ОЧИЩЕННЯ ТА ТЕХНІЧНЕ ОБСЛУГОВУВАННЯ

- Протріть основний пристрій вологою тканиною, одразу ж видаляючи залишки вологи.
- Примітка. Перед очищенням переконайтеся, що тример вимкнено.

УТИЛІЗАЦІЯ



Щоб не завдати шкоди довкіллю та здоров'ю людей через дію небезпечних речовин, не слід утилізувати пристрої й батареї одноразового або багаторазового використання, що позначені одним із цих символів, разом із невідсортованим побутовим сміттям. Обов'язково утилізуйте електричні й електронні вироби, а також, де можливо, батареї одноразового або багаторазового використання у відповідному офіційному пункті переробки/збору.

Благодарим Ви, че закупихте нов продукт на Remington. Моля, прочетете внимателно инструкцията за употреба и я запазете. Отстранете всички опаковки преди употреба.

ВАЖНИ ИНСТРУКЦИИ ЗА БЕЗОПАСНОСТ

- Този уред може да бъде използван от деца над 8-годишна възраст и хора с намалени физически, сетивни или умствени възможности, или липса на опит и знания, ако са наблюдавани /инструктирани и разбират свързаните рискове. Децата не бива да си играят с уреда.
- Не използвайте приставки, различни от тези, които ние предоставяме.
- Не използвайте уреда, ако е повреден или не работи изправно.
- Този уред работи само на батерии.
- Този уред използва алкални батерии. В края на техния живот те трябва да се извадят от уреда и да се рециклират или изхвърлят безопасно спрямо националните и локалните изисквания.
- **ВНИМАНИЕ:** Пазете уреда сух.
- Уредът е подходящ само за суха употреба. Не използвайте под душа или във ваната.
- Използвайте уреда с повишено внимание в областта на очите. Не използвайте уреда върху миглите.
- Този уред не е предназначен за комерсиална употреба и употреба във фризьорски салони.

БЕЗОПАСНОСТ НА БАТЕРИИТЕ

- Извадете батериите, ако уредът няма да се използва за дълъг период от време.
- Не се препоръчва използването на зареждаща се батерия.
- Не изхвърляйте батериите в огън.
- Не предизвиквайте късо съединение с контактите на батериите.
- Употребяваните батерии трябва да се извадят от уреда, да се рециклират или да изхвърлят по начин, опазващ околната среда (вижте РЕЦИКЛИРАНЕ).

ЧАСТИ

- | | |
|-------------------------|--------------------|
| 1. Подстригваща глава | 4. Вежди гребен |
| 2. Основа | 5. Батерия тип AAA |
| 3. Отделение за батерии | 6. Предпазна лента |

ПРЕДИ ПЪРВОНАЧАЛНО ИЗПОЛЗВАНЕ

1. Your trimmer requires 1 'AAA' alkaline battery (included).
2. Отворете отделението за батерии, като завъртите основата наляво (фиг. А).
3. Издърпайте предпазната лента.
4. Завторете отделението за батерии, като завъртите основата надясно.

СМЯНА НА БАТЕРИЯТА

1. Отворете отделението за батерии, като завъртите основата наляво.
2. Наклонете долната част на батерията настрани от държача ѝ, за да я извадите (фиг. В). Поставете новата батерия с полюса "+" надолу, както е показано.
3. Завторете отделението за батерии, като завъртите основата надясно.

ИНСТРУКЦИИ ЗА ИЗПОЛЗВАНЕ

Козметичният тример нежно премахва нежеланите косъмчета по лицето, линията на врата, носа, ушите и други труднодостъпни области. Гребенът за вежди е идеалното решение за оформяне и стилизиране на веждите.

1. За да включите тримера, завъртете основата надясно, докато подстригващата глава излезе напълно и моторът се включи (фиг. С).

ПОДСТРИГВАНЕ НА НЕЖЕЛАНИ КОСЪМЧЕТА

1. Поставете тримера върху кожата и натиснете леко.
2. Придвижвайте го срещу посоката на растеж на косъма.

ПОДСТРИГВАНЕ НА ВЕЖДИ

Козметичният тример включва гребен за вежди, който има две опции за дължина.

1. Отворете отделението за батерии, като завъртите основата наляво.
2. Извадете гребена за вежди от мястото му на съхранение. Затворете отделението за батерии.
3. Завъртете основата надясно, докато подстригващата глава излезе, след което плъзнете гребена за вежди върху нея (фиг. D), като съответната му страна трябва да е насочена навън.

ОФОРМЯНЕ НА ВЕЖДИ

1. Дръжте козметичния тример под прав ъгъл спрямо кожата и го натиснете леко надолу.
2. Оформете по желание.

ПЕРФЕКТНИ ВЕЖДИ

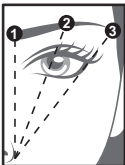

1. Начало на веждата
2. Арка (най-високата точка)
3. Край на веждата

ВНИМАНИЕ

- Не прилагайте прекалено много натиск – това може да доведе до повреда на главата на тримера или до нараняване на кожата.
- Никога не поставяйте тримера на повече от 6 мм дълбочина в носа или ухото. Не допускайте външни предмети да влизат в контакт с тъпанчето.

ПОЧИСТВАНЕ И ПОДДРЪЖКА

- За да почистите уреда, избършете с влажна кърпа и подсушете веднага.
- Забележка: уверете се, че тримерът е изключен, преди да го почистите.

РЕЦИКЛИРАНЕ



За да се избегнат екологични и здравни проблеми поради наличие на опасни субстанции, уредите, акумулаторните и неакумулаторните батерии, обозначени с един от тези символи, не трябва да се изхвърлят заедно с несортирани общински отпадъци. Винаги изхвърляйте електрически и електронни продукти и, където е приложимо, акумулаторни и неакумулаторни батерии, на подходящо официално място за рециклиране/събиране.

شكرا لقيامك بشراء منتج Remington® الجديد. يرجى قراءة هذه التعليمات بعناية والاحتفاظ بها في مكان آمن. قم بإزالة جميع مواد التعبئة قبل الاستخدام.

إجراءات وقائية هامة

- يمكن استخدام هذا الجهاز بواسطة الأطفال الذين تتراوح أعمارهم من 8 سنوات فما فوق والأشخاص ذوي القدرات الجسمانية أو الحسية أو العقلية المنخفضة أو عديمي الخبرة والمعرفة إذا تم الإشراف عليهم/تعليمهم ويفهمون المخاطر المعنية. يجب إلا يعبث الأطفال بالجهاز.
- لا تستخدم ملحقات غير الملحقات التي تقوم بتوريدها.
- لا تستخدم الجهاز إذا كان تالفا أو لا يعمل بصورة صحيحة.
- يعمل هذا الجهاز بالبطاريات فقط.
- يستخدم هذا المنتج بطاريات قلوية. وفي نهاية عمر البطاريات يجب إخراجها من الجهاز وإعادة تدويرها أو التخلص منها بشكل صحيح وفقا لحالتك والمتطلبات المحلية.
- حافظ على الجهاز جافا.
- هذا الجهاز مصمم للاستخدام الجاف فقط. لا تستخدم الجهاز في الماء أو تحت الدش.
- يرجى التعامل بحرص شديد حول منطقة العين. ولا يجب استخدام الجهاز مع الرموش.
- دع الجهاز يبرد قبل تنظيفه وتخزينه.

سلامة البطارية

- يجب إخراج البطاريات إذا كانت الوحدة لن تستخدم لفترات طويلة.
- يوصى باستخدام بطارية قابلة لإعادة الشحن.
- لا يجب التخلص من البطاريات المستعملة عن طريق الحرق.
- لا يجب عمل بلمس كهربائي مع أطراف البطارية.
- يجب إخراج البطاريات المستعملة من الجهاز، وإعادة تدويرها أو التخلص منها بطريقة صديقة للبيئة (عادة التدوير).

الأجزاء

- | | |
|-------------------|------------------|
| 1. رأس التشذيب | 4. مشط الحاجب |
| 2. القاعدة | 5. بطارية AAA |
| 3. علبة البطاريات | 6. لسان بلاستيكي |

قبل استخدام الجهاز لأول مرة

1. يتطلب جهاز التشذيب بطارية قلوية 'AAA' (مضمنة).
2. يرجى فتح تجويف البطارية بتدوير القاعدة إلى اليسار (الشكل A).
3. اسحب اللسان البلاستيكي.
4. يتم غلق تجويف البطارية بتدوير القاعدة إلى اليمين.

استبدال البطارية

1. يرجى فتح تجويف البطارية بتدوير القاعدة إلى اليسار.
2. يرجى إمالة الجزء السفلي للبطارية في الاتجاه المعاكس للحامل لإخراج البطارية (الشكل B). توضع بطارية جديدة بحيث تكون علامة + الطرفية موجهة إلى الأسفل كما هو موضح.
3. يتم غلق تجويف البطارية بتدوير القاعدة إلى اليمين.

تعليمات الاستخدام

يزيل جهاز التشذيب التجميلي الشعر غير المرغوب فيه برفق، وهو مثالي للاستخدام على الوجه والعنق والأنف والأذن والمناطق الصغيرة الأخرى. ومشط الحاجب مثالي لتشكيل الحواجب وتصفيفها.

1. لتشغيل جهاز التشذيب، يرجى تدوير القاعدة إلى اليمين حتى يمتد رأس التشذيب بشكل كامل ويبدأ عمل المحرك (الشكل C).

لتشذيب الشعر غير المرغوب فيه

1. امسك جهاز التشذيب على الجلد واضغطي برفق.
2. قومي بالتشذيب عكس اتجاه نمو الشعر.

لتشذيب طول الحواجب

- في جهاز التشذيب التجميلي مشط حواجب لديه خياران للطول.
1. يرجى فتح تجويف البطارية بتدوير القاعدة إلى اليسار.
 2. يتم إخراج مشط الحاجب من موضع التخزين. ثم غلق غطاء البطارية.
 3. يرجى تدوير القاعدة إلى اليمين لتمديد رأس التشذيب ثم سحب مشط الحاجب على رأس التشذيب (الشكل D) بحيث تكون الجهة المناسبة من المشط في المواجهة.

لتشكيل الحواجب

1. امسك جهاز التشذيب التجميلي على جلدك بزوايا قائمة واضغطي برفق.
2. قومي بتحديد حواف المنطقة وتشكيلها كما تريدين.

عمل الحاجب الأمتل



1. بداية عمل الحاجب
2. القوس (أعلى نقطة)
3. نهاية الحاجب

تحذير

- لا يجب الضغط على نحو مبالغ فيه حيث أن ذلك قد يؤدي إلى تلف رأس جهاز التشذيب وقد يتسبب في إصابة الجلد.
- لا يجب أبدًا إدخال جهاز التشذيب أكثر من ربع بوصة (6 ملم) في داخل الأنف أو الإذن. ولا ينبغي أبدًا أن تلامس الأجسام الغريبة طبلة الإذن.

التنظيف والصيانة

- امسح الوحدة الرئيسية بقطعة قماش مبللة وجففها على الفور.
- ملاحظة: تأكدي من إيقاف جهاز التشذيب قبل تنظيفه.

عادة التدوير

لتجنب المشاكل البيئية والصحية الناجمة عن المواد الخطرة، يجب عدم التخلص من الأجهزة، والبطاريات القابلة لإعادة الشحن والبطاريات غير القابلة لإعادة الشحن التي تحمل علامة واحدة من هذه الرموز مع نفايات البلدية غير المصنفة. يجب دائمًا التخلص من المنتجات الكهربائية والإلكترونية، وكذلك إذا أمكن، البطاريات القابلة لإعادة الشحن وغير القابلة لإعادة الشحن، في نقطة رسمية مناسبة لإعادة التدوير/تجميع المخلفات.



Ref. No. MPT3900

Taşıma ve nakliye sırasında dikkat edilecek hususlar :

- Ürünü düşürmeyiniz
- Darbelere maruz kalmamasını sağlayınız
- Cihazı nakliye sırasında orijinal ambalajında taşıyınız.

Bakanlıkça tespit ve ilan edilen kullanım ömrü 7 yıldır.
Çin Halk Cumhuriyetinde üretilmiştir.

1.5B ==

18/INT/ MPT3900 T22-7000146 Version 05 /18
MPT04A

Remington® is a Registered Trade Mark of Spectrum
Brands,Inc.,

or one of its subsidiaries

VARTA Consumer Batteries GmbH & Co. KGaA, Alfred-Krupp-
Str. 9, 73479 Ellwangen, Germany

www.remington-europe.com

© 2018 Spectrum Brands, Inc.