

BRAUN

MobileShave

M-90 Type 5609

M-90cb Type 5609

M-60 Type 5607

M-30 Type 5604



90931710/IV-16

Deutsch	3
English	5
Français	6
Español	8
Português	10
Italiano	12
Nederlands	14
Dansk	16
Norsk	18
Svenska	20
Suomi	22
Ελληνικά	23

Braun GmbH
Frankfurter Straße 145
61476 Kronberg/Germany
www.braun.com
www.service.braun.com

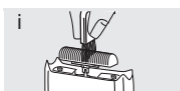
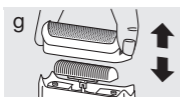
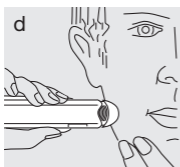
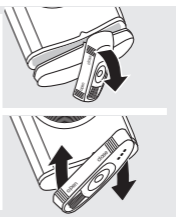
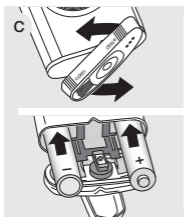
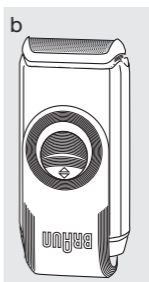
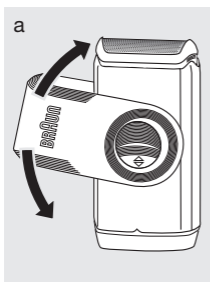
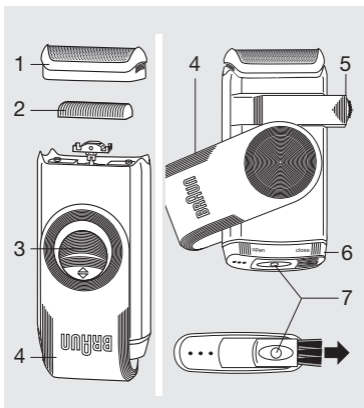

Deutsch

Lesen Sie die Gebrauchsanweisung vollständig und bewahren Sie sie als Referenz auf, da sie Sicherheitshinweise enthält.

Achtung



Dieses Gerät kann beim Baden oder in der Dusche verwendet werden.

Verwenden Sie das Gerät nie mit beschädigter Scherfolie.

Dieses Gerät kann von Kindern ab 8 Jahren und von Personen mit reduzierten physischen, sensorischen oder mentalen Fähigkeiten oder Mangel an Erfahrung und/oder Wissen benutzt werden, wenn sie beaufsichtigt oder bezüglich des sicheren Gebrauchs des Gerätes unterwiesen wurden und die daraus resultierenden Gefahren verstanden haben.

Kinder dürfen nicht mit dem Gerät spielen. Reinigung und Benutzer-Wartung dürfen nicht durch Kinder durchgeführt werden, es sei denn, sie sind älter als 8 Jahre und beaufsichtigt.

Batterien

Für den Betrieb dieses Gerätes benötigen Sie zwei 1,5 V Alkali-Mangan-Batterien (Typ LR6, AM3, MN 1500 oder AA Alkaline). Diese Batterien erbringen eine Rasierleistung von ca. 60 Minuten. Verschiedene Batterietypen, -marken, wiederaufladbare und nicht wiederaufladbare, neue und gebrauchte Batterien dürfen nicht zusammen benutzt werden. Wiederaufladbare Batterien müssen vor dem Aufladen aus dem Gerät entfernt werden. Nicht wiederaufladbare Batterien dürfen nicht wieder aufgeladen werden. Die Anschlusspunkte dürfen nicht kurzgeschlossen werden. Wenn die Leistung (z. B. Geschwindigkeit/Vibration) nachlässt, die Batterien sofort wechseln. Bei Wiederaufladen, Entsorgung in Feuer, Verwendung mit einem anderen Batterietyp, falschem Einsetzen oder Zerlegen können die Batterien platzen oder auslaufen und Verätzungen verursachen. Wenn Batterien auslaufen, wischen Sie das Gerät mit einem feuchten Tuch aus und waschen Sie Ihre Hände. Bei Augenkontakt des Materials bitte sofort einen Arzt aufsuchen. Die Batterien vor längerem Lagern des Gerätes entfernen.

Wechseln der Batterien

Stellen Sie sicher, dass das Gerät ausgeschaltet ist und vollkommen trocken ist. Batterie-Abdeckung (6) wie dargestellt um 90° nach hinten drehen (c). Batterien polrichtig gemäß Markierung einsetzen.

Rasieren

Die integrierte Schutzkappe (4) wie dargestellt (a) drehen, bis sie über der Batterie-Abdeckung einrastet (b).
Schalter (3) zum Einschalten hochschieben.

Langhaarschneider (5) (nur M-90/M-90cb)

Für den Einsatz des Langhaarschneiders schieben Sie ihn nach rechts und schalten das Gerät ein. Nach Gebrauch wieder zurückschieben.

Reinigung und Pflege

Für die optimale Rasierleistung sollte der Rasierer nach jeder Rasur gereinigt werden:

Reinigung unter Wasser

Schalten Sie das Gerät ein. Reinigen Sie den Scherkopf unter heißem, fließendem Wasser, bis alle Rückstände entfernt wurden (f). Sie können auch Flüssigseife (ohne Scheuermittel) verwenden. Den Schaum gut abspülen und den Rasierer noch einige Sekunden laufen lassen. Nach dem Ausschalten die Scherfolie (1) wie dargestellt abnehmen (g) und trocknen lassen. Bei häufiger Reinigung unter Wasser sollten Sie gelegentlich einen Tropfen Leichtmaschinenöl auf der Scherfolie verteilen.

Trockenreinigung

Scherfolie (1) abnehmen und leicht ausklopfen. Klingensblock (2) gründlich mit dem Bürstchen (7) reinigen (i). Die Scherfolie darf nicht mit der Bürste gereinigt werden. Nach jeder Reinigung die integrierte Schutzkappe (4) wieder um 180° über den Scherkopf drehen, bis sie einrastet. In dieser Position ist der Rasierer automatisch gegen unbeabsichtigtes Einschalten (z.B. auf Reisen) geschützt.

Änderungen vorbehalten.

Umweltschutz

Dieses Gerät enthält Akkus und/oder wiederverwertbare Elektrobauteile. Aus Umweltschutzgründen darf das Gerät nicht mit dem Hausmüll entsorgt werden, sondern bei kommunalen Recycling- bzw. Altgerätesammelstellen.



Garantie

Als Hersteller übernehmen wir für dieses Gerät – nach Wahl des Käufers zusätzlich zu den gesetzlichen Gewährleistungsansprüchen gegen den Verkäufer – eine Garantie von 2 Jahren ab Kaufdatum. Innerhalb dieser Garantiezeit beseitigen wir nach unserer Wahl durch Reparatur oder Austausch des Gerätes unentgeltlich alle Mängel, die auf Material- oder Herstellungsfehlern beruhen. Die Garantie kann in allen Ländern in Anspruch genommen werden, in denen dieses Braun Gerät von uns autorisiert verkauft wird.

Von der Garantie sind ausgenommen: Schäden durch unsachgemäßen Gebrauch (Knickstellen an der Scherfolie, Bruch), normaler Verschleiß (z.B. Schersystem) sowie Mängel, die den Wert oder die Gebrauchstauglichkeit des Gerätes nur unerheblich beeinflussen.

Bei Eingriffen durch nicht von uns autorisierte Braun Kundendienstpartner sowie bei Verwendung anderer als Original Braun Ersatzteile erlischt die Garantie. Im Garantiefall senden Sie das Gerät mit Kaufbeleg bitte an einen autorisierten Braun Kundendienstpartner. Die Anschrift finden Sie unter www.service.braun.com oder können Sie kostenlos unter 00800/27 28 64 63 erfragen.

English

Read these instructions completely, they contain safety information. Keep them for future reference.

Warning



This appliance is suitable for use in a bath or shower. Never use the appliance with a damaged foil.

This appliance can be used by children aged from 8 years and above and persons with reduced physical, sensory or mental capabilities or lack of experience and knowledge if they have been given supervision or instruction concerning the safe use of the appliance and understand the hazards involved. Children shall not play with the appliance.

Cleaning and user maintenance shall not be made by children unless they are older than 8 years and supervised.

Batteries

This appliance operates with two 1.5 volt batteries (alkaline manganese batteries type LR 6, AM 3, MN 1500 or size AA alkaline). These batteries provide a shaving capacity of approx. 60 minutes. Different types, brands, chargeable and non-rechargeable, new and used batteries are not to be used together. Rechargeable batteries are to be removed from the appliance before being charged. Non-rechargeable batteries are not to be recharged. The supply terminals are not to be short-circuited. When action (e.g. speed/vibration) reduces, change the battery promptly. Batteries may explode or leak and cause burn injury if recharged, disposed of in fire, mixed with a different battery type, inserted backwards or disassembled. If batteries leak, wipe device with a damp cloth and wash hands. If any material gets in eyes, contact a physician immediately. Remove the batteries before storing your device for extended periods.

Replacing the batteries

Make sure the appliance is turned off and completely dry. To open the battery cover (6), turn it 90° as shown in (c). Insert batteries with the poles in the direction marked.

Shaving

Turn the twisting protective cap (4) (a) until it clicks in place as shown (b). To switch the shaver on, push the on/off switch (3) up.

Long hair trimmer (5) (M-90/M-90cb only)

To operate, slide the long hair trimmer to the right (e) and turn on the appliance. After use, slide it back until it engages.

Cleaning and maintenance

For optimum shaving performance, clean the shaver after each use:

Cleaning under running water

Turn on the appliance. Rinse the shaver head under hot running water until all residues have been removed (f). You may also use liquid soap without abrasive substances. Rinse off all foam and let the shaver run for a few more seconds. Then turn it off and remove the shaver foil (1) as shown (g) and let it dry. If regularly cleaning the shaver under tap water, weekly apply a drop of light machine oil onto the long hair trimmer and shaver foil.

Cleaning with the brush

Remove the shaver foil (1) and tap it gently against a flat surface. Then thoroughly clean the cutter block (2) with the brush (7) as shown in (i). Do not clean the shaver foil with the brush as this may damage it.

After cleaning, turn the twisting protective cap (4) 180° to cover the shaving head. In this position, the on/off switch is automatically locked to avoid accidental operation of the shaver (e. g. when travelling).

Subject to change without notice.

Product contains batteries and/or recyclable electric waste. For environment protection do not dispose of in household waste, but for recycling take to electric waste collection points provided in your country.



Guarantee

We grant a 2 year guarantee on the product commencing on the date of purchase. Within the guarantee period we will eliminate any defects in the appliance resulting from faults in materials or workmanship, free of charge either by repairing or replacing the complete appliance at our discretion.

This guarantee extends to every country where this appliance is supplied by Braun or its appointed distributor. This guarantee does not cover: damage due to improper use, normal wear or use as well as defects that have a negligible effect on the value or operation of the appliance. The guarantee becomes void if repairs are undertaken by unauthorised persons and if original Braun parts are not used.

To obtain service within the guarantee period, hand in or send the complete appliance with your sales receipt to an authorised Braun Customer Service Centre (address information available online at www.service.braun.com).

For UK only:

This guarantee in no way affects your rights under statutory law.

Français

Lisez l'intégralité des instructions d'utilisation, elles contiennent des informations de sécurité. Conservez ce document pour le consulter également ultérieurement.

Précautions



Cet appareil est conçu pour fonctionner dans le bain ou sous la douche.

Ne jamais utiliser l'appareil avec une grille endommagée.

Cet appareil peut être utilisé par des enfants de 8 ans et plus et par des personnes dont les capacités

physiques, sensorielles ou mentales sont réduites, ou des personnes dénuées d'expérience ou de connaissance, si elles ont pu bénéficier, par l'intermédiaire d'une personne responsable de leur sécurité, d'une surveillance ou d'instructions préalables concernant l'utilisation de l'appareil en toute sécurité et les dangers encourus. Les enfants ne doivent pas jouer avec l'appareil. Le nettoyage et l'entretien ne doivent pas être faits par des enfants, à moins qu'ils ne soient âgés de plus de 8 ans et qu'ils ne soient sous surveillance.

Piles

Cet appareil fonctionne à l'aide de deux piles de 1,5 volt (piles alcalines au manganèse de type LR6, AM3, MN1500 ou AA alcaline). Ces piles assurent une durée de rasage d'environ 60 minutes. Différents types de piles, de marques, pile rechargeable et non-rechargeable, piles neuves et usagées ne doivent pas être utilisés ensemble. Les piles rechargeables doivent être retirées de l'appareil avant d'être rechargées. Les piles non rechargeables ne doivent pas être rechargées. Les bornes d'alimentation ne doivent pas être court-circuitées. Dès que les vibrations diminuent ou cessent, changez la pile rapidement. La pile peut exploser ou fuir et causer des brûlures si elle est rechargée, jetée dans le feu, mélangée avec un autre type de pile, insérée à l'envers ou démontée. Les piles non-rechargeables ne doivent pas être rechargées. Si une pile fuit, nettoyez l'appareil avec un linge humide et lavez-vous les mains. Si un composant entre en contact avec les yeux, contactez un médecin immédiatement. Retirez la pile avant de ranger votre appareil pour une période prolongée.

Remplacement des piles

Assurez-vous que l'appareil est éteint et complètement sec. Pour ouvrir le couvercle du compartiment à piles (6), faites-le tourner à 90° comme cela est indiqué dans le schéma (c). Placez les piles en respectant la polarité inscrite.

Rasage

Faites tourner le capot protecteur pivotant (4) (a) jusqu'à ce qu'il soit mis en place comme indiqué (b). Pour mettre en marche l'appareil, pousser le bouton marche/arrêt (3) vers le haut.

Tondeuse (5) (M-90/M-90cb uniquement)

Pour l'utiliser, faites glisser la tondeuse sur la droite (e) et mettez l'appareil en marche. Après utilisation, faites-la glisser en arrière jusqu'à ce qu'elle soit bloquée.

Nettoyage et entretien

Pour une performance de rasage optimale, nettoyez votre appareil après chaque utilisation :

Nettoyage sous l'eau courante

Allumez le rasoir et rincez la tête de rasage sous l'eau

chaude jusqu'à ce que tous les résidus aient disparu. Vous pouvez utiliser du savon liquide sans substances abrasives. Rincez le rasoir pour retirer tout le savon et laissez l'appareil fonctionner encore quelques secondes. Puis éteignez-le et retirez la grille du rasoir (1) comme indiqué (g) et laissez-la sécher. Si vous nettoyez régulièrement votre rasoir sous l'eau courante, appliquez une goutte d'huile sur la tondeuse et la grille du rasoir toutes les semaines.

Nettoyage avec la brosse

Retirez la grille du rasoir (1) et tapotez-la doucement sur une surface plate. Puis nettoyez complètement le bloc-couteaux (2) avec la brosse (7) comme indiqué en (i). Ne pas nettoyer la grille du rasoir avec la brosse dans la mesure où cela risque de l'endommager. Après le nettoyage, tournez le capot pivotant protecteur (4) à 180° pour recouvrir la tête de rasage. Dans cette position, le bouton marche/arrêt est automatiquement verrouillé pour éviter toute en marche accidentelle du rasoir (ex : lorsque vous voyagez).

Sujet à modifications sans préavis.

Ce produit contient des piles et/ou des déchets électriques recyclables. Pour la protection de l'environnement, ne pas jeter avec les ordures ménagères, mais les porter dans les points de recyclage de déchets électriques disponibles dans votre pays.



Garantie

Nous accordons une garantie de 2 ans sur ce produit, à partir de la date d'achat. Pendant la durée de la garantie, Braun prendra gratuitement à sa charge la réparation des vices de fabrication ou de matière en se réservant le droit de décider si certaines pièces doivent être réparées ou si l'appareil lui-même doit être échangé. Cette garantie s'étend à tous les pays où cet appareil est commercialisé par Braun ou son distributeur exclusif. Cette garantie ne couvre pas : les dommages occasionnés par une utilisation inadéquate et l'usure normale. Cette garantie devient caduque si des réparations ont été effectuées par des personnes non agréées par Braun et si des pièces de rechange ne provenant pas de Braun ont été utilisées.

Pour toute réclamation intervenant pendant la période de garantie, retournez ou rapportez l'appareil ainsi que l'attestation de garantie à votre revendeur ou à un Centre Service Agréé Braun.

Veuillez vous référer à www.service.braun.com ou appeler le 0 800 944 802 (service consommateurs – service & appel gratuits) pour connaître le Centre Service Agréé Braun le plus proche de chez vous.

Clause spéciale pour la France

Outre la garantie contractuelle exposée ci-dessus, nos clients bénéficient de la garantie légale des vices cachés prévue aux articles 1641 et suivants du Code civil.

Español

Lea las instrucciones completamente, contienen información de seguridad. Guárdelas para consultarlas en el futuro.

Precaución



Esta máquina se puede utilizar en la ducha.

No utilice nunca el aparato si tiene alguna lámina dañada.

Este aparato puede ser utilizado por niños a partir de los 8 años y personas con capacidades físicas, sensoriales o mentales reducidas o con falta de experiencia y conocimiento si se les ha dado la supervisión o instrucciones adecuadas para el uso seguro del aparato y entienden los riesgos que implica. Los niños no deberían jugar con el aparato. Los niños no deberían realizar la limpieza y el mantenimiento del aparato a no ser que sean mayores de 8 años y lo hagan bajo supervisión.

Pilas

Este aparato funciona con dos pilas 1,5 V (alcalinas de manganeso tipo LR 6, AM 3, MN 1500 o alcalinas AA). Estas pilas proporcionan un tiempo de afeitado de 60 minutos aproximadamente. No se debe mezclar pilas de diferentes tipos, marcas, recargables y no recargables, nuevas y usadas. Las pilas recargables deben ser extraídas del aparato para su recarga. No se debe recargar pilas no recargables. Asegúrese de que los terminales de alimentación no hagan cortocircuito. Cuando la actividad del aparato se reduce (p.ej. velocidad o vibración) cambie las pilas lo antes posible. Las pilas puede explotar o estropearse, causando posibles quemaduras, si se recargan o se exponen al fuego, si se mezclan con otro tipo de baterías, si se colocan de forma errónea o si se desmontan. No se debe recargar las pilas no recargables. Si la pila sufre una fuga, limpiar con un trapo húmedo y lavar después las manos. Si algún material entra en contacto con los ojos, contacte con un médico inmediatamente. Extraiga la pila antes de guardar el aparato por un tiempo prolongado.

Cómo sustituir las pilas

Asegúrese de que el aparato esté apagado y completamente seco. Estas pilas permiten, aproximadamente, 60 minutos de afeitado. Para abrir el compartimento de las pilas (6), ponga la afeitadora en posición horizontal (90°) como muestra el gráfico (c). Introduzca las pilas con los polos en la dirección indicada.

Afeitado

Gire la tapa protectora (4) (a) hasta la posición mostrada en (b). Para encender la afeitadora, mueva el botón encend./apag. (3) hacia arriba.

Corta-patillas (5) sólo M-90/M-90cb)

Para ello, deslícelo a la derecha (e) y encienda la afeitadora. Después de utilizarlo, mueva el corta-patillas a su posición original.

Limpieza y mantenimiento

Para un afeitado óptimo, limpie la afeitadora después de cada afeitado.

Limpieza bajo el grifo

Encienda el aparato. Aclare el cabezal con agua caliente hasta eliminar los residuos (f). Puede utilizar también jabón líquido que no contenga sustancias

abrasivas. Aclare el jabón y deje la afeitadora en funcionamiento durante unos segundos más. A continuación, apague la afeitadora, retire la lámina (1), como se muestra en (g) y déjela desmontada hasta que se seque.

Si limpia a menudo la afeitadora bajo el agua, ponga, de vez en cuando, una gota de lubricante en la lámina.

Limpieza con cepillo

Retire la lámina (1) y dé unos pequeños golpecitos sobre una superficial lisa, para que se desprendan los restos de pelo. A continuación, limpie el bloque de cuchillas (2) con el cepillo (7) como se muestra en (i). No debe limpiar la lámina con el cepillo ya que ésta podría resultar dañada.

Después de limpiar la afeitadora, cubra la lámina con la tapa protectora (4). En esta posición, el encendido de la máquina queda automáticamente bloqueado para evitar el encendido accidental de la máquina (p.ej. viajes).

Sujeto a cambio sin previo aviso.

Este producto contiene baterías o residuos electrónicos reciclables. Para proteger el medio ambiente, no tire este aparato junto con los residuos caseros. En su lugar, llévelo a reciclar a algún punto de recogida de residuos eléctricos de su ciudad.



Garantía

Braun concede a este producto 2 años de garantía a partir de la fecha de compra. Dentro del periodo de garantía, subsanaremos, sin cargo alguno, cualquier defecto del aparato imputable tanto a los materiales como a la fabricación, ya sea reparando, sustituyendo piezas, o facilitando un aparato nuevo según nuestro criterio. La garantía no ampara averías por uso indebido, funcionamiento a distinto voltaje del indicado, conexión a un enchufe inadecuado, rotura, desgaste normal por el uso que causen defectos o una disminución en el valor o funcionamiento del producto.

La garantía perderá su efecto en caso de ser efectuadas reparaciones por personas no autorizadas, o si no son utilizados recambios originales de Braun.

La garantía solamente tendrá validez si la fecha de compra es confirmada mediante la factura o el albarán de compra correspondiente. Esta garantía tiene validez en todos los países donde este producto sea distribuido por Braun o por un distribuidor asignado por Braun.

En caso de reclamación bajo esta garantía, diríjase al Servicio de Asistencia Técnica de Braun más cercano: www.service.braun.com.

Solo para España

Servicio al consumidor: Para localizar a su Servicio Braun más cercano o en el caso de que tenga Vd. alguna duda referente al funcionamiento de este producto, le rogamos contacte con el teléfono de este servicio 900 814 208.

Português

Leia atenta e cuidadosamente estas instruções de utilização, pois contêm informações de segurança. Guarde-as para consulta futura.

Precaução



Este aparelho pode ser utilizado no banho ou no duche.

Nunca use o aparelho se algum elemento estiver danificado, como por exemplo a rede das lâminas. Este aparelho pode ser utilizado por crianças com idade igual ou superior a 8 anos e por pessoas com capacidades físicas, sensoriais ou mentais reduzidas, ou com falta de experiência e conhecimento, desde que sejam supervisionadas ou lhes tenham sido dadas instruções quanto à utilização segura do aparelho e se tiverem compreendido os perigos envolvidos. As crianças não devem brincar com o aparelho. Só é permitido às crianças com idade superior a 8 anos fazer a limpeza e a manutenção do aparelho quando supervisionadas.

Pilhas

Este aparelho funciona com 2 pilhas de 1,5V (pilhas alcalinas de manganésio tipo LR 6, AM 3, MN 1500 ou alcalinas AA). Estas pilhas fornecem energia para 60 minutos de barbear. Não se devem misturar pilhas de diferentes tipos, marcas, recarregáveis e não-recarregáveis, novas e usadas. As pilhas recarregáveis devem ser removidas do aparelho antes de as recarregar. Não se deve recarregar pilhas não-recarregáveis. Assegure-se de que os terminais de alimentação não façam curto-circuito. Quando a atividade reduz (ex: vibração/velocidade), mude as pilhas logo que possível. As pilhas podem explodir ou verter e provocar danos por queimaduras se recarregadas, deitadas ao fogo, misturadas com diferentes tipos de pilhas, inseridas incorretamente ou desmontadas. Se a pilha verter limpe o aparelho com um pano húmido e lave as mãos. Se entrar qualquer substância nos olhos contacte imediatamente um médico. Retire as pilhas antes de armazenar o aparelho por um período prolongado.

Como substituir as pilhas

Assegure-se de que o aparelho está completamente seco e desligado. Para abrir a tampa do compartimento das pilhas (6), gira-a 90° tal como ilustra a imagem (c). Insira as pilhas com os pólos na direção marcada.

Barbear

Rode a tampa de proteção giratória (4) (a) até que encaixe com um clique, tal como ilustrado (b). Para ligar a máquina de barbear, empurre para cima o botão ligar/desligar (3).

Aparador de pêlos compridos (5)

(apenas para M-90/M-90cb)

Para operar, deslize o aparador para a direita (e) e ligue o aparelho. Após o uso, deslize-o para trás (até a posição inicial) até encaixar.

Limpeza e manutenção

Para uma melhor performance ao barbear, limpe a máquina após cada utilização:

Limpeza sob água corrente

Ligue o aparelho. Passe a cabeça da máquina por água corrente quente até que todos os resíduos tenham sido removidos (f). Também pode usar sabão líquido sem substâncias abrasivas. Enxague até retirar toda a espuma e deixe a máquina em funcionamento durante mais alguns segundos. Desligue-a então e retire a rede da máquina (1) como ilustrado (g) e deixe secar. Se limpa a sua máquina com frequência sob água corrente, coloque um pouco de óleo de máquina ligeiro na rede da máquina.

Limpeza com a escova

Retire a rede da máquina (1) e dê-lhe uns suaves toques sobre uma superfície plana. Depois limpe cuidadosamente o bloco de lâminas (2) com a escova (7) tal como ilustrado (i). Não limpe a rede da máquina com a escova pois pode danificá-la.

Após a limpeza, rode 180° a tampa de proteção giratória (4) para tapar a cabeça da máquina. Nesta posição, o botão ligar/desligar será automaticamente bloqueado para evitar que se ligue acidentalmente (por exemplo, quando viaja).

Sujeito a alterações sem aviso prévio.

No fim da sua vida útil, as pilhas descarregadas e o aparelho, não devem ser deitados fora no lixo doméstico. Por favor faça-o num Centro de Serviço Braun ou em pontos de recolha adequados.



Garantia

Braun concede a este produto 2 anos de garantia a partir da data de compra. Dentro do período de garantia qualquer defeito do aparelho, devido aos materiais ou ao seu fabrico, será reparado, substituindo peças ou trocando por um aparelho novo segundo o nosso critério, sem qualquer custo.

A garantia não cobre avarias por utilização indevida, funcionamento a voltagem diferente da indicada, ligação a uma tomada de corrente eléctrica incorrecta, ruptura, normal utilização e desgaste (ex: rede e bloco de lâminas) por utilização que causem defeitos ou diminuição da qualidade de funcionamento do produto. A garantia perderá o seu efeito no caso de serem efectuadas reparações por pessoas não autorizadas ou se não forem utilizados acessórios originais Braun.

A garantia só é válida se a data de compra fôr confirmada pela apresentação da factura ou documento de compra correspondente.

Esta garantia é válida para todos os países onde este produto seja distribuído por Braun ou por um distribuidor Braun autorizado.

No caso de reclamação ao abrigo de garantia, dirija-se ao Serviço de Assistência Técnica Oficial Braun mais próximo: www.service.braun.com.

Só para Portugal

Apoio ao consumidor: Para localizar o seu Serviço Braun mais próximo o no caso de surgir alguma dúvida relativamente ao funcionamento deste produto, contacte por favor este serviço pelo telefone 808 20 00 33.

Italiano

Leggere attentamente il manuale d'istruzioni, contiene informazioni sulla sicurezza. Conservarle per una consultazione futura.

Attenzione



Il prodotto può essere utilizzato sotto la doccia e nella vasca da bagno.

Non utilizzare con la lamina danneggiata.

L'apparecchio può essere utilizzato da bambini di almeno 8 anni e persone con ridotta capacità fisica, sensoriale o mentale o mancanza di esperienza e informazioni, se supervisionati da una persona o se hanno ricevuto istruzioni sull'utilizzo corretto dell'apparecchio e siano a conoscenza dei rischi derivanti dall'utilizzo.

I bambini non dovrebbero giocare con l'apparecchio.

La pulizia e la manutenzione dell'apparecchio non dovrebbero essere effettuate da bambini a meno che non abbiano più di 8 anni e siano supervisionati.

Batterie

Questo apparecchio funziona con due batterie da 1,5 volt (batterie alcaline tipo LR 6, AM 3, MN 1500 o formato AA alcaline). Queste batterie forniscono una rasatura per circa 60 minuti. Non devono essere utilizzate insieme batterie di diversi tipi, marche, ricaricabili e non ricaricabili, nuove e usate. Le batterie ricaricabili devono essere rimosse prima di essere caricate. Le batterie non ricaricabili non devono essere ricaricate. I terminali di alimentazione non devono essere in corto circuito.

Quando i movimenti (ad esempio la velocità / vibrazione) si riducono, sostituire immediatamente la batteria.

Le batterie possono esplodere o avere delle perdite di liquido e causare ustioni se ricaricate, gettate nel fuoco, mescolate con un diverso tipo di batteria, inserite nel verso errato o smontate. Se la batteria ha perso del liquido, pulire con un panno umido e lavare le mani.

Se il materiale viene a contatto con gli occhi, rivolgersi subito ad un medico. Rimuovere le batterie prima di lasciare inattivo il dispositivo per lunghi periodi.

Sostituzione delle batterie

Assicurarsi che l'apparecchio sia spento e completamente asciutto. Per aprire il coperchio del comparto batterie (6) ruotarlo di 90° come indicato nel punto (c). Inserire le batterie con i poli nella direzione indicata.

Rasatura

Girare il cappuccio di protezione (4) fino a quando non si ferma nella posizione come illustrato nella figura (b). Per accendere il rasoio, premere il tasto acceso/spento.

Tagliabasette (5) (solo M-90/M-90cb)

Far scivolare il tagliabasette verso destra (e) e ruotare il rasoio. Dopo l'utilizzo, ruotare in direzione opposta fino a completo bloccaggio.

Pulizia e manutenzione

Per prestazioni sempre ottimali, pulire il rasoio dopo ogni utilizzo:

Pulizia sotto l'acqua corrente

Accendere l'apparecchio. Lavare la testina del rasoio sotto acqua corrente calda fino a quando tutti i residui non sono stati rimossi (f). Si può anche utilizzare sapone liquido privo di sostanze abrasive. Risciacquare bene tutta la schiuma e lasciare acceso il rasoio per alcuni secondi. Spegnerlo e rimuovere la lamina (1) come indicato nella figura (g) e lasciarla asciugare. Se il rasoio viene pulito molto spesso sotto l'acqua corrente, si consiglia l'utilizzo di olio lubrificante sulla lamina.

Pulizia con la spazzolina

Rimuovere la lamina (1) e picchiettarla leggermente su una superficie piana. Pulire accuratamente il blocco coltelli (2) con la spazzolina (7) come indicato nella figura (i). Non pulire la lamina con la spazzolina in quanto potrebbe danneggiarsi.

Dopo la pulizia ruotare il cappuccio di protezione (4) di 180° in modo da coprire la testina del rasoio. In questa posizione il tasto acceso/spento è automaticamente bloccato per evitare accensioni accidentali del rasoio (per esempio in viaggio).

Soggetto a modifica senza preavviso.

Prodotto che contiene batterie e/o rifiuti elettrici riciclabili. Per la protezione dell'ambiente non gettare nei rifiuti domestici, ma negli appositi punti di raccolta dei rifiuti elettrici.



Garanzia

Braun fornisce una garanzia valevole per la durata di 2 anni dalla data di acquisto.

Nel periodo di garanzia verranno eliminati, gratuitamente, i guasti dell'apparecchio conseguenti a difetti di fabbrica o di materiali, sia riparando il prodotto sia sostituendo, se necessario, l'intero apparecchio.

Tale garanzia non copre: i danni derivanti dall'uso improprio del prodotto, la normale usura (ad esempio di lamina o blocco coltelli) conseguente al funzionamento dello stesso, i difetti che hanno un effetto trascurabile sul valore o sul funzionamento dell'apparecchio.

La garanzia decade se vengono effettuate riparazioni da soggetti non autorizzati o con parti non originali Braun. Per accedere al servizio durante il periodo di garanzia, è necessario consegnare o far pervenire il prodotto integro, insieme allo scontrino di acquisto, ad un Centro di Assistenza autorizzato Braun.

Contattare www.service.braun.com o il numero 800 440 017 per avere informazioni sul Centro di Assistenza autorizzato Braun più vicino.

Nederlands

Lees deze gebruiksaanwijzing volledig, het bevat veiligheidsinformatie. Bewaar het voor toekomstig gebruik.

Waarschuwing



Dit apparaat is geschikt voor gebruik in bad of onder de douche.

Gebruik het apparaat nooit met een beschadigd scheerblad.

Dit apparaat is geschikt voor gebruik voor kinderen ouder dan 8 jaar en personen met een fysieke, sensorische of mentale beperking indien zij het product gebruiken onder begeleiding of instructies hebben gekregen over het veilig gebruik van het apparaat en de gevaren inzien. Laat kinderen niet met het apparaat spelen. Laat het apparaat niet schoon gemaakt of onderhouden worden door kinderen, behalve onder toezicht en als ze 8 jaar of ouder zijn.

Batterijen

Dit apparaat werkt met twee 1,5 volt batterijen (alkaline mangaan batterijen type LR6, AM3, MN1500 of AA alkaline). Deze batterijen leveren ongeveer 60 minuten scheercapaciteit. Gebruik geen nieuwe en gebruikte batterijen tegelijk of verschillende soorten (oplaadbare en niet-oplaadbare)/merken batterijen door elkaar. Verwijder oplaadbare batterijen uit het apparaat alvorens ze op te laden. Niet-oplaadbare batterijen mogen niet worden opgeladen. De voedingen mogen niet kortgesloten worden. Wanneer de trillingen of snelheid afnemen, vervang onmiddellijk de batterij. De batterij kan exploderen of lekken en brandwonden veroorzaken wanneer deze in vuur wordt gegooid, gemengd wordt met andere types batterijen, achterstevoren wordt ingebracht of wordt uit elkaar gehaald. Niet-oplaadbare batterijen mogen niet opgeladen worden. Bij een lekkende batterij, het apparaat schoonmaken met een vochtige doek en handen wassen. Bij oogcontact onmiddellijk een arts raadplegen. Verwijder de batterij vóór u het apparaat voor langere tijd opbergt.

Vervangen van de batterijen

Zorg ervoor dat het apparaat is uitgeschakeld en volledig droog. Om het batterijdeksel (6) te openen, draait u deze 90° zoals aangegeven in (c). Plaats de batterijen met de polen in de aangegeven richting.

Scheren

Draai de beschermkap (4) (a) tot deze vastklikt zoals aangegeven (b). Om het scheerapparaat aan te zetten, schuift u de aan/uit schakelaar (3) omhoog.

Tondeuse (5) (alleen M-90/M-90cb)

Om de tondeuse te gebruiken, schuift u deze naar rechts (e) en schakelt u het apparaat aan. Na gebruik schuift u de tondeuse terug tot deze vastklikt.

Reiniging en onderhoud

Voor een optimale scheerprestatie, dient u het scheerapparaat na ieder gebruik schoon te maken:

Schoonmaken onder stromend water

Schakel het scheerapparaat in en spoel het scheerhoofd onder warm stromend water af tot alle resten zijn verwijderd. U mag hierbij vloeibare zeep zonder schurende deeltjes gebruiken. Spoel al het schuim af en laat het scheerapparaat nog enkele seconden aan staan. Zet het apparaat hierna uit, verwijder het scheerblad (1)

zoals aangegeven (g) en laat alles drogen. Wanneer u uw scheerapparaat vaak schoonmaakt onder stromend water, breng dan zo nu en dan een druppel naaimachine olie aan op het scheerblad.

Schoonmaken met het borsteltje

Verwijder het scheerblad (1) en klop deze voorzichtig uit op een plat oppervlak. Maak daarna het messenblok (2) grondig schoon met het borsteltje (7) zoals aangegeven in (i). Maak het scheerblad nooit schoon met het borsteltje, dit kan het scheerblad beschadigen.

Na het schoonmaken, draait u de beschermkap (4) 180° om het scheerhoofd te bedekken. In deze positie, is de aan/uit schakelaar automatisch geblokkeerd om het onbedoeld aangaan van het apparaat te voorkomen (bijv. tijdens het reizen).

Wijzigingen voorbehouden.

Dit product bevat batterijen en/of recycleerbaar elektrisch afval. Ter bescherming van het milieu mag dit product niet met het gewone huisvuil worden weggegooid. Verwijdering kan plaatsvinden bij de bekende verzamelplaatsen in uw regio/land.



Garantie

Op dit produkt verlenen wij een garantie van 2 jaar geldend vanaf datum van aankoop. Binnen de garantieperiode zullen eventuele fabricagefouten en/of materiaal fouten gratis door ons worden verholpen, hetzij door reparatie, vervanging van onderdelen of omruilen van het apparaat.

Deze garantie is van toepassing in elk land waar dit apparaat wordt geleverd door Braun of een officieel aangestelde vertegenwoordiger van Braun.

Beschadiging ten gevolge van onoordeelkundig gebruik, normale slijtage (bijv. aan scheerblad of messenblok) en gebreken die de werking of waarde van het apparaat niet noemenswaardig beïnvloeden vallen niet onder de garantie. De garantie vervalt bij reparatie door niet door ons erkende service-afdelingen en/of gebruik van niet originele Braun onderdelen.

Om gebruik te maken van onze service binnen de garantieperiode, dient u het complete apparaat met uw aankoopbewijs af te geven of op te sturen naar een geautoriseerd Braun Customer Service Centre: www.service.braun.com.

Bel 0 800 44 55 388 voor een Braun Customer Service Centre bij u in de buurt.

Dansk

Læs denne instruktionsmanual fuldstændigt da den indeholder sikkerhedsinformation. Behold den for fremtidig reference.

Advarsel



Dette apparat kan anvendes i badet eller brusebadet.

Brug aldrig apparatet med beskadiget folie.

Dette apparat kan anvendes af børn fra 8 år og personer med nedsatte fysiske, sanssemæssige eller mentale evner eller

manglende erfaring eller viden, hvis de er under opsyn og får instruktioner om sikker brug af apparatet og forstår den involverede fare. Børn må ikke lege med apparatet. Rengøring og brugervedligeholdelse må ikke udføres af børn, med mindre de er over 8 år og er under opsyn.

Batterier

Apparatet kører på to 1.5 volt-batterier (alkaliske manganbatterier af typen LR 6, AM 3, MN 1500 eller størrelse AA alkaline). Disse batterier giver en barberingskapacitet på omkring 60 minutter. Forskellige typer, mærker, genopladelige og ikke-genopladelige, nye og brugte batterier må ikke bruges sammen. Genopladelige batterier skal fjernes fra apparatet, før de oplades. Ikke-genopladelige batterier må ikke genoplades. Forsyningsterminalerne må ikke kortsluttes. Når funktion (f.eks. hastighed/vibration) reduceres, skal batteriet med det samme oplades. Batterier kan eksplodere eller lække og forårsage forbrændingsskader, hvis de genoplades, bortskaffes i ild, blandes med anden batteritype, indsættes omvendt eller adskilles. Hvis batterier lækker, skal apparatet aftørres med en fugtig klud efterfulgt af håndvask. Hvis materiale kommer i øjne, skal en læge med det samme kontaktes. Tag batterierne ud, før du gemmer apparatet væk i længere tid.

Udskiftning af batterierne

Sørg for, at apparatet er slukket og helt tørt. For at åbne batteridækslet (6) skal du dreje det 90° som vist i (c). Isæt batterierne med polerne i den markerede retning.

Barbering

Drej den drejelige beskyttelseshætte (4) (a), til den klikker på plads som vist (b). Skub start/stop-knappen (3) op for at tænde for barbermaskinen.

Trimmer til langt hår (5) (kun M-90/M-90cb)

For at benytte trimmeren til langt hår skal den skubbes til højre (e), hvorefter der tændes for apparatet. Efter brug skubbes den tilbage, til den klikker på plads.

Rengøring og vedligeholdelse

For at få den optimale barbering skal du rengøre barbermaskinen efter brug.

Rengøring under rindende vand

Tænd for apparatet. Skyl barberhovedet under varmt rindende vand, indtil alle rester er fjernet (f). Du kan også bruge flydende sæbe uden slibemiddel. Skyl al skummet væk, og lad barbermaskinen køre et par sekunder mere. Sluk derefter for den, tag skærebladet (1) af som vist (g) og lad det tørre. Dryp en dråbe let maskinolie på skærebladet, hvis du ofte rengør din barbermaskine under rindende vand.

Rengøring med børsten

Tag skærebladet (1) af og bank det let mod en flad overflade. Rens derefter lamelkniven (2) grundigt med børsten (7) som vist i (i). Skærebladet må ikke renses med børsten, da det kan ødelægge bladet. Efter rengøring drejes den drejelige beskyttelseshætte (4) 180°, så den dækker barberhovedet. I den position låses start/stop-knappen automatisk for at undgå, at der utilsigtet tændes for barbermaskinen (f.eks. under rejser).

Oplysningerne heri kan ændres uden varsel.

Produktet indeholder batterier og/eller elektriske dele til genbrug. For at beskytte miljøet må apparatet ikke bortskaffes med husholdningsaffald, men skal afleveres til genbrug af elektriske produkter på en genbrugsstation i dit land.



Garanti

Braun yder 2 års garanti på dette produkt gældende fra købsdatoen. Inden for garantiperioden vil Braun for egen regning afhjælpe fabrikations- og materialefejl efter vort skøn gennem reparation eller ombytning af apparatet. Denne garanti gælder i alle lande, hvor Braun er repræsenteret.

Denne garanti dækker ikke skader opstået ved fejlbetjening, normalt slid (f.eks. skæreblad og lamelkniv) samt fejl, som har ringe effekt på apparatets værdi eller funktionsdygtighed. Garantien bortfalder ved reparationer udført af andre end de af Braun anviste reparatører og hvor originale Braun reservedele ikke er anvendt.

Ved service inden for garantiperioden afleveres eller indsendes hele apparatet sammen med købsbevis til et autoriseret Braun Service Center: www.service.braun.com. Ring 7015 0013 for oplysning om nærmeste Braun Service Center.

Norsk

Les denne instruksjonen grundig, den inneholder sikkerhetsinformasjon. Spar den for fremtidig bruk.

Advarsel



Dette apparatet kan brukes i bad og dusj.

Bruk aldri apparatet med en skadet folie.

Dette apparatet kan brukes av barn fra og med 8 år og personer med reduserte fysiske, sensoriske eller mentale evner, eller manglende erfaring og kunnskap, hvis de er under tilsyn eller har fått instruksjon om sikker bruk av apparatet og forstår farene ved bruk av apparatet. Barn skal ikke leke med apparatet. Rengjøring og vedlikehold av apparatet skal ikke foretas av barn med mindre de er eldre enn 8 år og har tilsyn av en voksen.

Batterier

Dette apparatet bruker to 1,5 volts batterier (alkaliske manganbatterier av type LR 6, AM 3, MN 1500 eller alkaliske batterier i størrelse AA). Disse batteriene gir en barberingskapasitet på omtrent 60 minutter.

Batterier av ulike typer, merker, oppladbare og ikke oppladbare, nye og brukte skal ikke brukes sammen. Oppladbare batterier skal tas ut av apparatet før de lades. Ikke-oppladbare batterier må ikke lades. Strømledningen må ikke kortsluttes. Når f.eks. hastighet/vibrasjon reduseres, bør du straks bytte batteri. Batterier kan eksplodere eller lekke og forårsake brannskader ved lading, hvis de kastes på åpen ild, blandes med en annen batteritype, settes inn feil vei eller demonteres. Hvis batteriene lekker, tørker du av enheten med en fuktig klut og vasker hender etterpå. Hvis du får væske i øynene, må du ta kontakt med lege umiddelbart. Ta ut batteriene før du oppbevarer enheten uten å bruke den i lengre perioder.

Bytte batteri

Forsikre deg om at apparatet er slått av og at det er helt tørt. Drei batteridekslet (6) 90° for å åpne det, slik det er vist i (c). Sett inn batteriene, med polene i den retningen som er merket.

Barbering

Drei det dreibare beskyttelsesdekslet (4) (a) til det klikker på plass, slik det er vist (b). Slå på barbermaskinen ved å skyve på/av-bryteren (3) opp.

Langhårtrimmer (5) (kun M-90/M-90cb)

Når du skal bruke den, skyver du langhårtrimmeren mot høyre (e) og slår på apparatet. Etter bruk skyver du den tilbake til den sitter på plass.

Rengjøring og vedlikehold

Du får best mulig ytelse hvis du rengjør barbermaskinen hver gang du bruker den:

Rengjøre under rennende vann

Slå på apparatet. Skyll barberhodet under rennende varmt vann inntil alle rester er fjernet (f). Du kan også bruke flytende såpe uten skuremidler. Skyll bort alt skum, og la barbermaskinen gå i noen sekunder. Slå den deretter av og ta av skjærebladet (1) slik det er vist (g), og la den tørke. Hvis du rengjør barbermaskinen under rennende vann ofte, skal du dryppe en dråpe symaskinolje på skjærebladet.

Rengjøre med børsten

Ta av skjærebladet (1) og bank det lett mot en plan overflate. Rengjør deretter lamellkniven (2), med børsten (7), slik det er vis i (i). Ikke rengjør skjærebladet med børsten fordi dette kan skade det.

Etter rengjøring dreier du det dreibare beskyttelsesdekslet (4) 180°, slik at det dekker barberhodet.

I denne stillingen låses på/av-bryteren automatisk for å hindre utilsiktet start av barbermaskinen (f.eks. under reise).

Med forbehold om endringer.

Produktet inneholder batterier og/eller resirkulerbart elektrisk avfall. Av miljøhensyn bør ikke dette produktet kastes sammen med husholdningsavfall, men leveres til et Braun servicesenter eller på en kommunal miljøstasjon.



Garanti

Vi gir 2 års garanti på produktet gjeldende fra kjøpsdato. I garantitiden vil vi gratis rette eventuelle fabrikk- eller materialfeil, enten ved reparasjon eller om vi finner det hensiktsmessig å bytte hele produktet.

Denne garanti er gyldig i alle land der Braun eller Brauns distributør selger produktet.

Denne garantien dekker ikke: skader på grunn av feil bruk, normal slitasje (f.eks. på skjæreblad eller lamellkniven) eller skader som har ubetydelig effekt på produktets verdi og virkemåte sitat slutt. Garantien bortfaller dersom

reparasjoner utføres av ikke autorisert person eller hvis andre enn originale Braun reservedeler benyttes.

For service i garantitiden skal hele produktet leveres eller sendes sammen med kopi av kjøpskvittering til nærmeste autoriserte Braun Serviceverksted:

www.service.braun.com.

Ring 22 63 00 93 for å bli henvist til nærmeste autoriserte Braun Serviceverksted.

NB

For varer kjøpt i Norge har kunden garanti i henhold til NEL's Leveringsbetingelser.

Svenska

Läs denna instruktion i sin helhet. Den innehåller säkerhetsinformation. Spara den för framtida referens.

Viktigt



Den här rakapparaten är lämplig att använda i duschen eller badet.

Använd aldrig apparaten med skadat skärblad.

Den här produkten får endast användas av barn från 8 års ålder och personer med nedsatt fysisk, sensorisk eller mental förmåga eller bristande erfarenhet/kunskap under övervakning av en person som är ansvarig för deras säkerhet samt efter att ha fått instruktioner om hur produkten kan användas på ett säkert sätt. Barn ska inte leka med produkten. Rengöring och underhåll ska inte utföras av barn om dessa inte är över 8 år och övervakas av en vuxen person.

Batterier

Till den här apparaten används två 1,5-volts-batterier (alkaliska batterier typ LR 6, AM 3, MN 1500 eller storlek AA). Batterierna ger en raskningskapasitet på cirka 60 minuter. Blanda aldrig batterier av olika typer och varumärken och inte heller laddningsbara batterier och engångsbatterier. Laddningsbara batterier ska avlägsnas från apparaten innan de laddas. Engångsbatterier ska inte laddas. Strömterminalerna får inte kortslutas. När prestanda (hastighet/vibrationer) minskar, ersätt batteriet direkt. Batterierna kan explodera eller läcka och orsaka brännskada om de laddas, slängs i eld, blandas med en annan batterityp, sätts i fel eller demonteras. Om batterierna läcker, torka av apparaten med en fuktig trasa och tvätta händerna. Om något material kommer i kontakt med ögonen, kontakta omedelbart läkare. Avlägsna batterierna innan du stoppar undan apparaten för förvaring under en längre period.

Batteribyte

Kontrollera att apparaten är avstängd och helt torr. Vrid batterilocket (6) ett kvarts varv (90°) som visas i bild (c) för att öppna det. Sätt i batterierna med polerna riktade åt rätt håll enligt markeringarna.

Rakning

Vrid skyddskåpan (4) (a) tills den kommer i rätt position med ett klick enligt bilden (b). Tryck på/av-knappen (3) uppåt för att starta rakapparaten.

Trimmer för långt skägg (5) endast M-90/M-90cb)

För trimmern åt höger (e) och starta rakapparaten. När du är färdig för du tillbaka trimmern till sin ursprungliga position.

Rengöring och underhåll

Rengör rakapparaten efter varje användningstillfälle för bästa resultat.

Rengöring under rinnande vatten

Sätt på apparaten. Skölj trimmerhuvudet under rinnande varmt vatten tills alla rester har avlägsnats (f). Du kan även använda flytande tvål som inte innehåller slipmedel. Skölj av allt lödder och låt rakapparaten vara igång i ytterligare några sekunder. Stäng sedan av rakapparaten och ta loss skärbladet (1) enligt bilden (g) för att låta det torka. Om du rengör rakapparaten under rinnande vatten väldigt ofta kan det vara bra att smörja skärbladet med en droppe symaskinsolja.

Rengöring med borsten

Ta av skärbladet (1) och knacka det försiktigt mot en plan yta. Rengör sedan noggrant saxhuvudet (2) med borsten (7) enligt bilden (i). Du ska dock inte rengöra skärbladet med borsten eftersom detta kan skada bladet. Efter rengöringen vrid du skyddskåpan (4) ett halvt varv (180°) så att den täcker rakhuvudet.

I den här positionen låses på/av-knappen automatiskt så att rakapparaten inte kan startas av misstag (t.ex. när man är ute och reser).

Kan ändras utan föregående meddelande.

Produkten innehåller batterier och/eller återvinningsbart elavfall. Av hänsyn till miljön ska denna apparat inte slängas med hushållsavfallet. Återvinning bör ske enligt gällande lokala föreskrifter.



Garanti

Vi garanterar denna produkt för två år från och med inköpsdatum. Under garantitiden kommer vi utan kostnad, att avhjälpa alla brister i apparaten som är hänförliga till fel i material eller utförande, genom att antingen reparera eller byta ut hela apparaten efter eget gottfinnande.

Denna garanti gäller i alla länder där denna apparat levereras av Braun eller deras auktoriserade återförsäljare.

Denna garanti gäller inte: skada på grund av felaktig användning, normalt slitage (t.ex. skärblad och saxhuvud) eller skador som har en försumbar effekt på värdet eller apparatens funktion. Garantin upphör att gälla om reparationer utförs av icke behörig person eller om Brauns originaldelar inte används.

För att erhålla service under garantitiden skall den kompletta apparaten lämnas in tillsammans med inköpskvittot, till ett auktoriserat Braun verkstad: www.service.braun.com.

Ring 020-213321 för information om närmaste Braun verkstad.

Suomi

Lue nämä turvallisuutta koskevat ohjeet huolellisesti ja säilytä ne tulevaa käyttöä varten.

Varoitus



Tätä laitetta voi käyttää kylvyssä ja suihkussa.

Älä käytä laitetta, jos teräverkko on vahingoittunut.

Yli 8-vuotiaat lapset tai sellaiset henkilöt, joiden fyysinen, sensorinen tai henkinen toimintakyky on rajoittunut tai joilla ei ole tarvittavaa kokemusta tai tietoa laitteen käytöstä, voivat käyttää laitetta, jos heitä valvotaan ja ohjeistetaan laitteen turvallisen käytön osalta ja he ymmärtävät käyttöön liittyvät vaaratekijät. Lasten ei saa antaa leikkiä laitteella. Laitetta saavat puhdistaa vain yli 8-vuotiaat lapset, kun heitä valvotaan.

Paristot

Laite toimii kahdella 1,5 voltin paristolla (tyyppien LR 6, AM 3 tai MN 1500 alkali-mangaaniparistoilla tai AA-alkaliparistoilla). Paristot tuottavat parranajovirtaa noin 60 minuutiksi. Älä käytä yhdessä eri tyyppisiä, eri merkkisiä, ladattavia ja kertakäyttöisiä tai uusia ja vanhoja paristoja. Ladattavat paristot on poistettava laitteesta ennen lataamista. Kertakäyttöparistoja ei saa ladata. Virtalähteen napoihin ei saa aiheuttaa oikosulkuja. Kun laitteen toiminta (esimerkiksi nopeus tai värinä) heikkenee, vaihda paristot uusiin. Jos paristoja ladataan, hävitetään polttamalla, erityyppisiä paristoja käytetään yhdessä, paristot asetetaan laitteeseen väärin päin tai paristot puretaan, ne voivat räjähtää tai vuotaa ja aiheuttaa palovammoja. Jos paristot vuotavat, pyyhi laite kostealla liinalla ja pese kädet. Jos ainetta joutuu silmiin, ota välittömästi yhteyttä lääkäriin. Jos laite on käyttämättä pitkän aikaa, poista paristot.

Paristojen vaihtaminen

Varmista, että laite on pois päältä ja täysin kuiva. Avaa paristokotelon kansi (6) kääntämällä sitä 90° kuvassa (c) näkyvällä tavalla. Asenna paristot osoitetun napaisuuden mukaan.

Ajaminen

Käännä kiertyvää suojusta (4) (a), kunnes se napsahtaa paikalleen kuvassa (b) näkyvällä tavalla. Käynnistä parranajokone työntämällä virtakytkintä (3) ylöspäin.

Pitkien partakarvojen viimeistelijä (5)

(vain M-90/M-90cb)

Työnnä pitkien partakarvojen viimeistelijä oikealle (e) ja käynnistä laite. Työnnä se käytön jälkeen takaisin, kunnes se asettuu paikalleen.

Puhdistus ja huolto

Ihanteellisen parranajosuorituskyvyn takaamiseksi parranajokone kannattaa puhdistaa jokaisen käytön jälkeen.

Puhdistus juoksevan veden alla

Kytke laite päälle. Huuhtelee ajopäätä kuuman juoksevan veden alla, kunnes kaikki jäämät on puhdistettu (f). Voit käyttää nestesaippuaa, joka ei sisällä hankaavia ainesosia. Huuhtelee kaikki vaahto pois ja anna parranajokoneen olla käynnissä muutaman sekunnin ajan. Sulje laite sen jälkeen ja irrota teräverkko (1) kuvassa (g) osoitetulla tavalla ja anna sen kuivua. Jos puhdistat parranajokoneen usein juoksevassa vedessä, voitele teräverkko pisaralla ohutta koneöljyä.

Puhdistus harjalla

Poista teräverkko (1) ja kopauta sitä kevyesti tasaista pintaa vasten. Puhdista sen jälkeen leikkuri (2) huolellisesti harjalla (7) kuvan (i) mukaisesti. Älä puhdista harjalla teräverkkoa, sillä teräverkko voi vahingoittua. Käännä puhdistuksen jälkeen kiertyvää suojusta (4) 180° suojaamaan ajopäätä.

Tässä asennossa virtakytkin lukittuu automaattisesti, jolloin parranajokone ei pääse käynnistymään vahingossa (esim. matkalla).

Tiedot voivat muuttua ilman ennakoilmoitusta.

Tässä laitteessa on paristot ja/tai kierrätettäviä sähköosia. Ympäristönsuojelullisista syistä tuotetta ei saa hävittää kotitalousjätteen mukana käyttöiän päättyessä. Hävitä tuote viemällä se asianmukaiseen keräyspisteeseen.



Takuu

Tälle tuotteelle myönnämme 2 vuoden takuun ostopäivästä lukien Suomessa voimassa olevien alan takuehtojen TE90 mukaan. Takuuaikana korvataan veloituksetta kaikki viat, jotka aiheutuvat materiaali- tai valmistusvirheestä. Korvaus tapahtuu harkintamme mukaan korjaamalla, vaihtamalla viallinen osa tai vaihtamalla koko laite uuteen. Takuu on voimassa kaikkialla maailmassa sillä edellytyksellä, että laitetta myydään ko. maassa Braunin tai virallisen maahantuojaan toimesta. Takuun piiriin eivät kuulu viat, jotka johtuvat virheellisestä käytöstä tai normaalista kulumisesta (esim. teräverkko tai leikkuuterä). Takuu ei myöskään kata sellaisia vikoja, jotka eivät merkittävästi vaikuta laitteen arvoon tai toimintaan. Takuun voimassaolo lakkaa, jos laitetta korjataan muualla kuin valtuutetussa Braun-huoltoliikkeessä tai jos laitteessa käytetään muita kuin alkuperäisiä varaosia.

Yksilöity ostokuitti riittää takuun voimassaolon osoittamiseksi: www.service.braun.com.

Lisätietoa takuuseen liittyvistä asioista saa asiakaspalvelukeskuksestamme numerosta 020-377 877.

Ελληνικά

Διαβάστε πλήρως αυτές τις οδηγίες χρήσης.

Περιέχουν σημαντικές πληροφορίες για την ασφάλειά σας. Φυλάξτε τις για μελλοντική αναφορά.

Προσοχή



Αυτή η συσκευή είναι κατάλληλη για χρήση στο μπάνιο ή στο ντους.

Μη χρησιμοποιείτε τη συσκευή με κατεστραμμένο πλέγμα.

Αυτή η συσκευή μπορεί να χρησιμοποιηθεί από παιδιά 8 ετών και άνω και άτομα με περιορισμένες φυσικές, αισθητήριες ή πνευματικές δυνατότητες ή έλλειψη εμπειρίας και γνώσεων, αν υπάρχει ανάλογη εποπτεία ή οδηγίες σχετικά με την ασφαλή χρήση της συσκευής και κατανόηση των ενδεχόμενων κινδύνων. Τα παιδιά δεν πρέπει να παίζουν με τη συσκευή. Ο καθαρισμός και η συντήρηση της συσκευής δεν πρέπει να πραγματοποιούνται από παιδιά, εκτός αν είναι άνω των 8 ετών και έχουν ανάλογη εποπτεία.

Μπαταρίες

Αυτή η συσκευή λειτουργεί με δύο μπαταρίες 1.5 volt (αλκαλικού τύπου μπαταρίες μαγγανίου LR 6, AM 3, MN 1500 ή αλκαλικές μεγέθους AA). Αυτές οι μπαταρίες παρέχουν αυτονομία λειτουργίας περίπου 60 λεπτά. Μπαταρίες διαφορετικού τύπου, μάρκας, φορτιζόμενες και μη επαναφορτιζόμενες, νέες και χρησιμοποιημένες, δεν πρέπει να χρησιμοποιούνται μαζί. Οι επαναφορτιζόμενες μπαταρίες πρέπει να αφαιρούνται από τη συσκευή πριν επαναφορτιστούν. Οι μη επαναφορτιζόμενες μπαταρίες, δεν πρέπει να επαναφορτίζονται. Οι επαφές των μπαταριών δεν πρέπει να βραχυκυκλωθούν. Όταν η απόδοση λειτουργίας της συσκευής (π.χ. ταχύτητα / δόνηση) μειωθεί, αλλάξτε αμέσως τις μπαταρίες. Οι μπαταρίες μπορεί να εκραγούν ή να παρουσιάσουν διαρροή και να προκαλέσουν εγκαύματα και τραυματισμό εάν επαναφορτιστούν, εκτεθούν σε φωτιά, αναμειχθούν με διαφορετικού τύπου μπαταρίες, εισαχθούν ανάποδα ή αποσυναρμολογηθούν. Εάν οι μπαταρίες παρουσιάσουν διαρροή, σκουπίστε τη συσκευή με ένα νωπό πανί και πλύνετε τα χέρια σας. Εάν κάποια ουσία μπει στα μάτια σας, επικοινωνήστε άμεσα με ένα γιατρό. Αφαιρέστε τις μπαταρίες από τη συσκευή, προτού την αποθηκεύσετε για παρατεταμένα χρονικά διαστήματα.

Αντικαθιστώντας τις μπαταρίες

Βεβαιωθείτε ότι η συσκευή είναι απενεργοποιημένη και τελείως στεγνή. Για να ανοίξετε το καπάκι των μπαταριών (6), περιστρέψτε το 90° (c). Τοποθετείστε τις μπαταρίες με τους πόλους στην κατεύθυνση σύμφωνα με την ένδειξη.

Ξύρισμα

Περιστρέψτε το προστατευτικό καπάκι (4) (a) έως ότου «κουμπώσει» στη θέση του (b). Για να θέσετε σε λειτουργία τη ξυριστική μηχανή, πιέστε τον διακόπτη on/off. (3) προς τα επάνω.

Κόφτης μακριών τριχών (5) μόνο για M-90/M-90cb)

Για να τον θέσετε σε λειτουργία, περιστρέψτε τον

προς τα δεξιά (e) και θέστε σε λειτουργία τη συσκευή. Μετά από τη χρήση, τον επιστρέφετε στην αρχική του θέση.

Καθαρισμός και συντήρηση

Για βέλτιστη απόδοση ξυρίσματος, να καθαρίζετε την ξυριστική μηχανή μετά από κάθε χρήση:

Καθαρισμός κάτω από τρεχούμενο νερό

Ενεργοποιήστε τη μηχανή. Ξεπλύνετε την κεφαλή ξυρίσματος κάτω από ζεστό τρεχούμενο νερό έως ότου απομακρυνθούν όλα τα υπολείμματα. Μπορείτε να χρησιμοποιήσετε υγρό σαπούνι χωρίς λειαντικές ουσίες. Ξεβγάλετε όλο τον αφρό και αφήστε την ξυριστική μηχανή σε λειτουργία για λίγα ακόμη δευτερόλεπτα. Κατόπιν θέστε τη εκτός λειτουργίας και αφαιρέστε το πλέγμα (1) όπως φαίνεται στο (g) και αφήστε το να στεγνώσει. Εάν καθαρίζετε συχνά την ξυριστική σας μηχανή κάτω από τρεχούμενο νερό, βάλτε μια σταγόνα λάδι μηχανής πάνω στο πλέγμα.

Καθαρισμός με τη βούρτσα

Αφαιρέστε το πλέγμα (1) και χτυπήστε το ελαφριά σε μια επίπεδη επιφάνεια. Κατόπιν καθαρίστε λεπτομερώς το κοπτικό σύστημα (2) με τη βούρτσα (7) όπως φαίνεται στο (i). Μην καθαρίζετε το πλέγμα με τη βούρτσα διότι αυτό μπορεί να το καταστρέψει. Μετά από τον καθαρισμό, γυρίστε το προστατευτικό καπάκι (4) 180° για να καλύψετε τη ξυριστική κεφαλή. Σε αυτήν την θέση, ο διακόπτης on/off είναι αυτόματα κλειδωμένος αποφεύγοντας την τυχαία λειτουργία της ξυριστικής μηχανής (π.χ. σε ταξίδι).

Το προϊόν υπόκειται σε τροποποίηση χωρίς προειδοποίηση.

Το προϊόν περιέχει μπαταρίες ή/και ανακυκλώσιμα ηλεκτρικά απόβλητα. Για τη προστασία του περιβάλλοντος, μην την απορρίπτετε μαζί με τα οικιακά απορρίμματα, αλλά παραδώστε την για ανακύκλωση στα σημεία περισυλλογής ηλεκτρικών αποβλήτων που παρέχονται στη χώρα σας.



Εγγύηση

Παραχωρούμε δύο χρόνια εγγύηση, στο προϊόν, ξεκινώντας από την ημερομηνία αγοράς. Μέσα στην περίοδο εγγύησης καλύπτουμε, χωρίς χρέωση, οποιοδήποτε ελάττωμα προερχόμενο από κακή κατασκευή ή κακής ποιότητας υλικό, είτε επισκευάζοντας είτε αντικαθιστώντας ολόκληρη τη συσκευή σύμφωνα με την κρίση μας. Αυτή η εγγύηση ισχύει σε όλες τις χώρες που πωλούνται τα προϊόντα Braun.

Η εγγύηση δεν καλύπτει: καταστροφή από κακή χρήση, φυσιολογική φθορά ή ελαττώματα λόγω αμέλειας του χρήστη. Η εγγύηση ακυρώνεται αν έχουν γίνει επισκευές από μη εξουσιοδοτημένα άτομα ή δεν έχουν χρησιμοποιηθεί γνήσια ανταλλακτικά Braun.

Για να επιτύχετε service μέσα στην περίοδο της εγγύησης, παραδώστε ή στείλτε την συσκευή με την απόδειξη αγοράς σε ένα Εξουσιοδοτημένο Κατάστημα Service της Braun: www.service.braun.com.

Καλέστε στο 210-9478700 για να πληροφορηθείτε για το πλησιέστερο Εξουσιοδοτημένο Κατάστημα Service της Braun.



Braun Infolines

DE/AT	00 800 27 28 64 63 00 800 BRAUNINFOLINE
CH	08 44 - 88 40 10
UK	0800 783 7010
IE	1 800 509 448
FR	0 800 944 802 (service & appel gratuits)
BE	0 800 14 592
ES	900 814 208
PT	808 20 00 33
IT	800 440 017
NL	0 800-445 53 88
DK	70 15 00 13
NO	22 63 00 93
SE	020 - 21 33 21
FI	020 377 877
HK	2926 2300 (Jebsen Consumer Service Centre)