

beurer

MP 100

CZ



CZ Sada na manikúru a pedikúru
Návod k použití

Obsah

1. K seznámení	4	6. Co dělat v případě problémů?	8
2. Popis zařízení.....	4	7. Náhradní díly a díly podléhající opotřebení	8
3. Uvedení do provozu	6	8. Likvidace	8
4. Obsluha.....	7	9. Technické údaje.....	8
5. Čištění.....	7		

Vážená zákaznice, vážený zákazník,

jsme rádi, že jste si vybrali výrobek z našeho sortimentu. Naše značka je synonymem pro vysoce kvalitní, důkladně vyzkoušené výrobky k použití v oblastech určování energetické spotřeby, hmotnosti, krevního tlaku, tělesné teploty, srdečního tepu, pro jemnou manuální terapii, masáže, vduchovou terapii, péči o krásu i o dítě.

Přečtěte si pečlivě tento návod k použití, uschovejte ho pro pozdější použití, poskytněte ho i ostatním uživatelům a řiďte se pokyny, které jsou v něm uvedené.

S pozdravem

Váš tým Beurer

VAROVÁNÍ

- Přístroj je určen pouze pro použití v domácím/soukromém prostředí, ne v komerční oblasti.
- Tento přístroj mohou používat děti starší 8 let, i osoby se sníženými fyzickými, smyslovými či mentálními schopnostmi, nebo s nedostatkem zkušeností a znalostí, pokud jsou pod dohledem nebo pokud byly poučeny ohledně bezpečného používání přístroje a pokud chápou z toho vyplývající rizika.
- Děti si s přístrojem nesmějí hrát.
- Čištění a uživatelskou údržbu nesmějí provádět děti bez dohledu.
- Jestliže dojde k poškození napájecího kabelu u tohoto přístroje, musíte ho zlikvidovat.

Obsah balení

- 1 základní stanice MP 100
- 1 ruční přístroj MP 100
- 1 Síťový adaptér
- 10 Profesionální nástavce
- 1 Ochranný kryt proti prachu z nehtů
- 30 jednorázových nástavců s brusným papírem

Použití v souladu s určením





Přístroj používejte výhradně k ošetřování rukou (manikúra) a nohou (pedikúra).

Přístroj lze používat pouze k účelu uvedenému v tomto návodu. Výrobce neručí za škody vzniklé neodborným nebo lehkomyšlným použitím. Přístroj je určen pro vlastní potřebu, ne pro lékařské nebo komerční účely.

Bezpečnostní pokyny

Přehled symbolů

V návodu k použití jsou použity následující symboly.

	Varování Varovné upozornění na nebezpečí poranění nebo riziko ohrožení zdraví.
	Pozor Bezpečnostní upozornění na možné poškození zařízení/příslušenství.
	Upozornění na důležité informace.
	Likvidace podle směrnice o nakládání se starými elektrickými a elektronickými zařízeními – WEEE (Waste Electrical and Electronic Equipment).

Důležitá bezpečnostní upozornění

Varování

Než začnete přístroj používat, přečtěte si důkladně bezpečnostní pokyny.

Nedodržení dále uvedených pokynů může způsobit škody na zdraví nebo věcné škody. Uschovejte tento návod k použití a poskytněte ho i dalším uživatelům. Předajte tento návod při předání přístroje jiné osobě.

- Během aplikace pravidelně kontrolujte výsledky. To platí zejména pro diabetiky, neboť jsou méně citliví na bolest a mohli by se snadněji poranit. 10 profesionálních nastavců dodávaných s přístrojem MP 100 je v zásadě vhodných pro diabetiky. Přesto dbejte na to, abyste nepracovali s vysokými otáčkami. Postupujte obzvláště opatrně. V případě pochybností se obraťte na svého lékaře.
- Tento přístroj se smí používat pouze k účelu, ke kterému byl vytvořen, a způsobem uvedeným v tomto návodu. Jakékoliv neodborné použití může být nebezpečné.
- Při dlouhotrvajícím použití, např. při obrušování ztvrdlé kůže na nohou, se může přístroj více zahřát. Abyste zabránili popáleninám kůže, je třeba mezi jednotlivými aplikacemi dodržovat delší přestávky. V zájmu vlastní bezpečnosti neustále kontrolujte zahřívání přístroje. To platí zejména pro osoby, které jsou méně citlivé na teplo.
- Zabraňte kontaktu přístroje, síťového adaptéru nebo kabelu s vodou!
- Před použitím se ujistěte, zda přístroj a jeho příslušenství nevykazují žádná viditelná poškození. V případě pochybností přístroj nepoužívejte a obraťte se na prodejce nebo zákaznický servis. Adresy servisních středisek jsou uvedeny v návodu.
- Pravidelně kontrolujte, zda přístroj nevykazuje známky poškození nebo opotřebení. Pokud se takové známky objeví nebo byl-li přístroj použit neodborným způsobem, je třeba ho před dalším používáním předat ke kontrole výrobci nebo prodejci.
- Přístroj ihned vypněte, pokud dojde k závadám nebo provozním poruchám.
- Opravy mohou provádět jen zákaznické servisy nebo autorizovaní prodejci. V žádném případě se nepokoušejte opravovat přístroj sami! V případě nedodržení těchto pokynů záruka zaniká.
- Přístroj používejte pouze s dodávaným příslušenstvím.
- Nikdy nenechávejte zapnutý přístroj bez dozoru.

- Příklad uskladněte mimo dosah dětí. Příklad není vhodný pro děti.
- Nepoužívejte přístroj pod dekou, polštářem atd.
- Příklad chraňte před nárazy, vlhkostí, prachem, chemikáliemi, silnými teplotními výkyvy a přímým slunečním zářením.
- Příklad nesmíte používat déle než 15 minut bez přestávky. Po této době musíte aplikaci přerušit minimálně na 30 minut, aby nedošlo k přehřátí motoru.
- Nepoužívejte přístroj během koupání nebo sprchování. Skladujte nebo uchovávejte přístroj na místech, ze kterých nemůže spadnout do umyvadla nebo do vany.
- Jestliže přístroj spadne do vody, musíte ihned vytáhnout síťový adaptér ze zásuvky.
- Nikdy nevytahujte síťový adaptér ze zásuvky za kabel nebo vlhkými rukama.
- Příklad nikdy nepoužívejte, pokud vykazuje viditelné závady, řádně nefunguje nebo je poškozen síťový adaptér či kabel. V takovém případě se ihned obraťte na zákaznický servis.
- Nástavce smí z hygienických důvodů používat pouze jedna osoba.

1. K seznámení

Příklad pro manikúru a pedikúru MP 100 obsahuje 10 kvalitních profesionálních nástavců s dlouhou životností. Profesionální nástavce mají odolný safírový povrch, popř. leštící plst, vyhovují nejvyšším nárokům a jsou proto ideální pro individuální ošetření.

Společně s plynulou regulací rychlosti a pravým/levým chodem je zajištěna profesionální péče o nohy a nehty, jakou jinak poskytnete jen návštěva pedikúry. Příklad MP 100 dosahuje nejvyššího výkonu až 22 000 otáček za minutu a je tak vhodný i pro úpravu umělých nehtů.

2. Popis zařízení

Základní stanice

1. Profesionální nástavce
2. Ochranný kryt proti prachu z nehtů
3. Pravý chod
4. Levý chod
5. Regulátor rychlosti
6. Vypínač 
7. Ruční přístroj
8. Příhrádka pro uložení nástavců
9. Kryt příhrádky na síťový adaptér
10. Přípojka pro ruční přístroj
11. Přípojka pro síťový adaptér

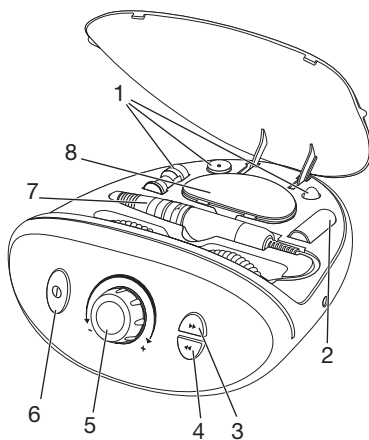
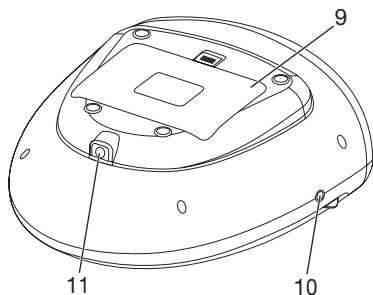

Ruční přístroj

1. Profesionální nástavec
2. Ochranný kryt proti prachu z nehtů
3. Bezpečnostní pojistka

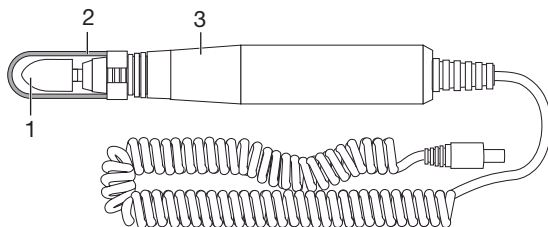

Profesionální nástavce



Varování

Profesionální nástavce používejte se zvláštní opatrností. Při neodborném použití se můžete, zejména při vyšších otáčkách, poranit.

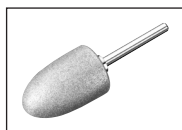

Safírový kužel jemný

Vhodný pro odstraňování suché kůže, ztvrdlé kůže nebo otlaků na chodidle nebo na patě a pro úpravu nehtů. Neodstraňujte celou vrstvu ztvrdlé kůže z důvodu zachování přirozené ochrany pokožky.

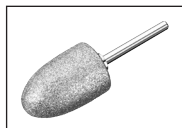

Safírový kužel hrubý

Vhodný k rychlému odstranění silné vrstvy ztvrdlé kůže nebo velkých otlaků na chodidle a na patě. Tento nástavec slouží k ošetření větších ploch. Neodstraňujte celou vrstvu ztvrdlé kůže z důvodu zachování přirozené ochrany pokožky.



Safírový kotouč jemný

Vhodný pro pilování a úpravu nehtů, safírový kotouč s jemnou zrnitostí. Zvláštností tohoto safírového kotouče je, že rotuje pouze vnitřní brusný kotouč, vnější rám zůstává pevný. Tím je umožněno přesné pilování nehtů bez nebezpečí, že rychle rotující kotouč spálí kůži.



Safírový kotouč hrubý

Vhodný pro pilování a úpravu nehtů, safírový kotouč s hrubou zrnitostí. S tímto nástavcem si můžete sami opilováním zkrátit tlusté nehty. Protože nástavec rychle odstraňuje velké plochy nehtů, měli byste postupovat opatrně.

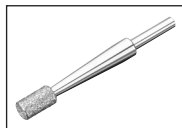

Válcová fréзка

Vhodná pro obroušení zrohovatělého povrchu nehtů na nohou i pro jejich vyhlazení nahrubo. Válcovou frézkou přiložte vodorovně k povrchu nehtu a kruhovými pohyby pomalu odstraňujte požadovanou vrstvu nehtu.

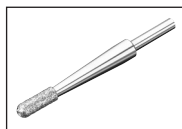

Frézka plamínkového tvaru

Vhodná k odstranění zarostlých nehtů. Frézku opatrně přiložte na ošetřované místo a odstraňte nutné části nehtu.

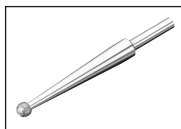

Safírová frézka kulatá

Vhodná k opatrnému odstranění kuřích ok. Pokud tento nástavec používáte, uvědomte si, že při odstraňování kuřích ok rychle proniknete hluboko do kůže a tak můžete poškodit okostici.



Frézka na nehty

Vhodná pro uvolnění zarostlých nehtů a obroušení odumřelých částíček nehtů. Frézku na nehty používejte s nízkými otáčkami.



Plstěný kužel

Vhodný k uhlazení a vyleštění okrajů nehtů po pilování i k vyčištění povrchu nehtů. Nehty leštíte vždy krouživými pohyby a nenechávejte plstěný kužel působit na jednom místě příliš dlouho, neboť by třením mohlo dojít k nárůstu tepla.

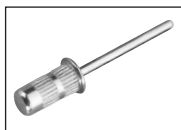

Nástavec pro použití nástavců s brusným papírem

Vhodný pro nasazení nástavců s brusným papírem

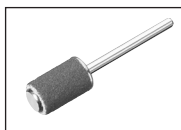

Nástavec s brusným papírem

Vhodný pro odstraňování suché kůže, ztvrdlé kůže nebo otlaků na chodidle nebo na patě a pro úpravu nehtů. Zvláštností jednorázových nástavců s brusným papírem je, že je po použití lze z nástavce stáhnout a vyhodit. Balení obsahuje celkem 30 jednorázových nástavců. Neodstraňujte celou vrstvu ztvrdlé kůže z důvodu zachování přirozené ochrany pokožky.



Ochranný kryt proti prachu z nehtů

Zabraňuje víření prachu z nehtů.

3. Uvedení do provozu



- Zkontrolujte, zda dodávka obsahuje všechny díly. Pokud by nějaké části chyběly nebo byly poškozené, obraťte na zákaznický servis.
- Odstraňte obal.

⚠ Varování

Obalový materiál nenechávejte v dosahu dětí. Hrozí nebezpečí udušení.

- Příklad postavte na rovnou, pevnou a suchou plochu.
- Připojte kabel síťového adaptéru k přípojce na základní stanici.

Nasazení profesionálních nástavců

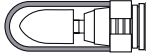
1. Otočte bezpečnostní pojistku do polohy otevřeno  a opatrně nasadte požadovaný profesionální nástavec na ruční přístroj až na doraz.
2. K upevnění profesionálního nástavce otočte pojistným kroužkem do polohy zavřeno .
3. Upevněte ochranný kryt proti prachu z nehtů shora na špičku ručního přístroje. 
4. Kabel ručního přístroje zapojte do přípojky pro ruční přístroj na základní stanici. 

Pozor

Před zapojením síťového adaptéru do zásuvky se přesvědčte, že je regulátor rychlosti nastaven na nejnižší stupeň.

5. Zapojte síťový adaptér do zásuvky.

4. Obsluha

Varování

Během aplikace kontrolujte dosažené výsledky. Platí to zejména pro diabetiky, protože mají méně citlivou kůži na ruku a nohou. Jakmile by pro vás byla aplikace nepříjemná, ukončete ošetřování.

Pozor

Dbejte na to, aby se osička vždy volně točila. Osička se nesmí na dlouhou dobu zablokovat, jinak by se přístroj mohl příliš zahřát a poškodit se.

 Při pilování postupujte vždy od vnější strany nehtu ke špičce! Uvědomte si, že profesionální nástavce mají nižší účinnost, jestliže pokožku předem namočíte nebo navlhčíte. Proto doporučujeme nenamáčet končetiny předem do vodní lázně.

1. Ošetření začnete stisknutím vypínače .

 Jestliže není bezpečnostní pojistka otočena do polohy „zavřeno“, nelze přístroj zapnout.

2. Pomocí regulátoru rychlosti zvolte požadované otáčky.
3. Zvolte pravý nebo levý chod pro otáčení hnací osičky.
4. Na nástavec příliš netlačte, vždy ho opatrně přikládejte k místu, které chcete ošetřit. Přístroj lehce přitlačte k příslušnému místu a krouživými pohyby přeježdějte přes ošetřované části.

 Při větším tlaku na rotující nástavec se přístroj automaticky vypne. Přístroj opět zapnete stisknutím vypínače .

5. Po každém použití naneste na ošetřená místa zvlhčující krém.

5. Čištění

Varování

Před čištěním přístroje vždy vytáhněte síťový adaptér ze zásuvky!

- Základní stanici a ruční přístroj čistěte pouze lehce navlhčenou utěrkou. V případě silného znečištění můžete utěrku navlhčit rovněž jemným mýdlovým roztokem.
- V případě potřeby můžete nástavce z hygienických důvodů očistit utěrkou nebo kartáčkem navlhčenými alkoholem. Nástavce pak nechce řádně oschnout.
- K čištění nepoužívejte žádné chemické nebo abrazivní čisticí prostředky.
- Dbejte na to, aby se do přístroje nedostala žádná voda. Jestliže by se tak stalo, použijte přístroj teprve tehdy, jestliže je zcela vysušený.

- Za žádných okolností nenamáčejte základní stanici a síťový adaptér do vody nebo jiných kapalin.

6. Co dělat v případě problémů?

Problém	Možná příčina	Náprava
Ruční přístroj nelze zapnout.	Síťový adaptér není zastrčený.	Zapojte síťový adaptér do zásuvky.
	Zásuvka je bez napětí.	Zkontrolujte pojistkovou skříň.
	Ruční přístroj není spojen se základní stanicí.	Spojte ruční přístroj se základní stanicí.

7. Náhradní díly a díly podléhající opotřebení

Náhradní díly a díly podléhající opotřebení si můžete objednat prostřednictvím příslušného servisu pod uvedeným číslem materiálu.

Náhradní díl	Číslo materiálu
Safírový kužel jemný	163.301
Safírový kužel hrubý	163.302
Plstěný kužel	163.303
Safírový kotouč jemný	163.304
Safírový kotouč hrubý	163.305
Válcová frézka	163.306
Frézka plamínkového tvaru	163.307
Safírová frézka kulatá	163.308
Frézka na nehty	163.309
Nástavec s brusným papírem	163.310
Jednorázové nástavce 30 ks	163.311
Ochranný kryt proti prachu z nehtů	163.312
Síťový adaptér	163.313

8. Likvidace

Dodržujte místní předpisy pro likvidaci materiálů. Přístroj zlikvidujte podle směrnice o odpadních elektrických a elektronických zařízeních (OEEZ).

Pokud máte otázky, obraťte se na příslušný komunální úřad, který má na starosti likvidaci.



9. Technické údaje

Model č.	MP 100
Otáčky	až 22 000 ot/min
Napájení	vstup: 100–240V, střídavý proud, 50/60 Hz, 1,2 A výstup: 15V, stejnosměrný proud, 2,3 A