

REMINGTON®

EST. NEW YORK 1937

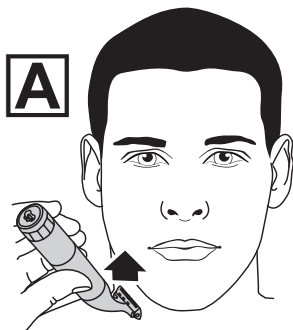

**Omniblade Precision
HG4000**

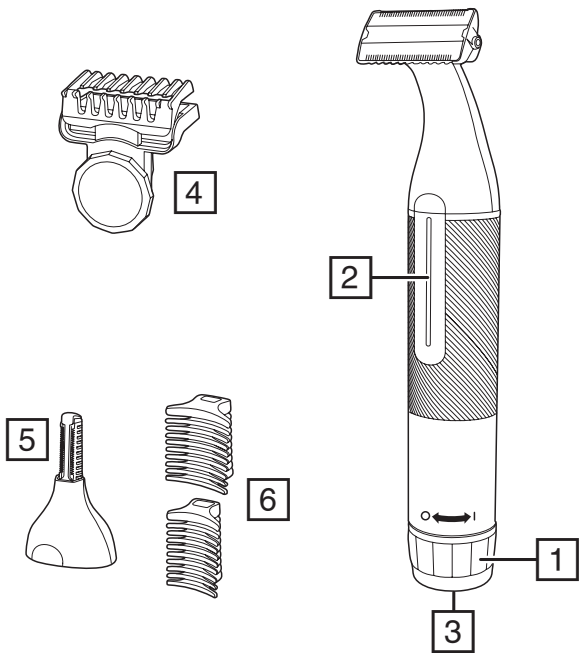

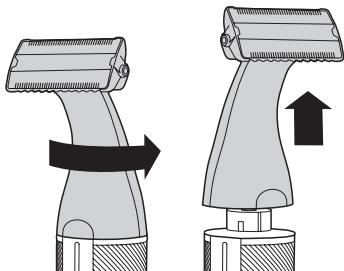
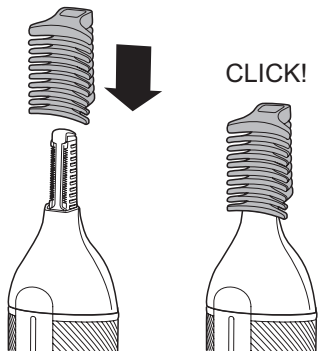
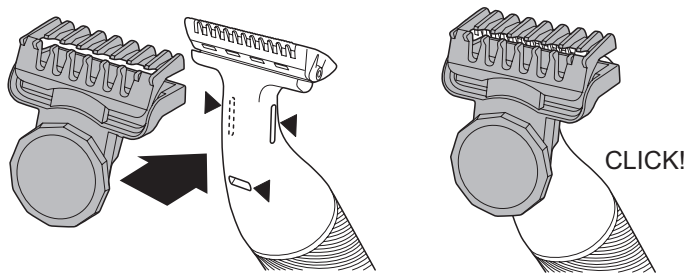
B**C****D**

Thank you for buying your new Remington® product. Please read these instructions carefully and keep them safe. Remove all packaging before use.

IMPORTANT SAFEGUARDS

- This appliance can be used by children aged from 8 years and above and persons with reduced physical, sensory or mental capabilities or lack of experience and knowledge if they have been supervised/instructed and understand the hazards involved. Children shall not play with the appliance. Cleaning and user maintenance shall not be done by children unless they are older than 8 and supervised. Keep the appliance and cable out of reach of children under 8 years.

 Suitable for use in a bath or shower.

- Do not use the product with a damaged cord.
- The battery in this device is not replaceable.
- Do not use the appliance if it is damaged or malfunctions.
- Do not use attachments other than those we supply.
- This appliance should never be left unattended when plugged into a power outlet, except when charging.
- Keep the power plug and cord away from heated surfaces.
- Do not plug or unplug the appliance with wet hands.
- Do not twist or kink the cable, or wrap it round the appliance.
- This appliance is not intended for commercial or salon use.

PARTS



- | | |
|------------------------------|----------------------|
| 1. On/Off switch | 6. 3 and 6 mm combs |
| 2. Charging indicator light | Not shown: |
| 3. Charger connector | • USB charging cable |
| 4. Adjustable precision comb | • Travel pouch |
| 5. Micro trimmer | |

CHARGING YOUR APPLIANCE

It is recommended to fully charge your appliance before using it for the first time.

1. Ensure the product is switched off.
2. Connect the product to the USB cable and then to the USB end of the cable to a powered USB port.

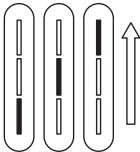
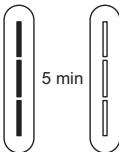
CHARGING INDICATOR LIGHTS

Charging	Fully charged	Battery Low
		
<p>The lights will come in a repeating sequence from bottom to top while charging</p>	<p>All lights will stay on for 5 minutes then go out</p>	<p>The bottom light will flash for 5 seconds</p>



Light off



Light on



Light flashing

- Your trimmer cannot be overcharged. However, if it is not going to be used for an extended period of time (2-3 months), unplug it from the mains supply and store.
- To preserve the life of your batteries, let them run out every 6 months then recharge for 2 hours.
- Run time from fully charged is up to 60 mins.

ATTACHMENTS

TO FIT AND REMOVE ATTACHMENTS (FIG. B)

Ensure that the device is switched off before fitting or removing attachments.

- To remove, rotate the attachment anti-clockwise until it unlocks and then lift it off.
- To fit, place the desired attachment on top of the device and rotate the attachment clockwise to lock it into place.

FITTING AND REMOVING THE ADJUSTABLE PRECISION COMB (FIG. D)

- Clip the adjustable comb over the blade as shown ensuring that the three tabs on the comb fit into the notches on the back of the blade (shown by the ▲ marks).
- The 0.5 - 5 mm comb can be adjusted in 0.5mm increments simply by turning the wheel until the desired setting is shown on the scale. Turn the wheel clockwise for longer length and anticlockwise for shorter length.
- To remove, lift the back of the comb upwards and lift it off the blade.

INSTRUCTIONS FOR USE

Switch the product on by rotating the on-off switch to the I mark.

Always comb your beard or moustache with a fine comb before you start trimming.

TO TRIM THE BEARD

1. Fit the adjustable comb. If you are trimming for the first time start with the maximum trimming length setting.
2. Turn the unit on.
3. Place the flat top of the comb against the skin.
4. Slowly slide through the hair. Repeat from different directions as necessary.
5. If hair builds up in the trimmer comb during the trimming process, switch the unit off, pull off the comb and brush the hair off.

TO GET A SHAVEN LOOK

To trim any length of beard or stubble hair for a clean, shaven look then follow the above steps without a comb attached to the blade head.

Place the flat top of the blade against the skin and slowly slide through the hair against the direction of growth.

Shave in an upwards direction when shaving under the chin (Fig. A).

TRIMMING AND EDGING

1. Hold the device with the back side of the blade facing you with no combs attached.
2. Start with the blades resting lightly against your skin, use motions towards edge of beard line to trim to desired locations in facial area.
3. Shape as desired.

TRIMMING WITH SHAVING GEL

Follow the same instructions as dry shaving if using shaving gel.

Caution: After use with shaving gel, please rinse the blade under warm water to clean away any excess gel and debris.

DETAILED NOSE, EYEBROW AND EAR HAIR TRIMMING**Attachments**

Micro trimmer

Nose and ear:

1. Fit the micro trimmer.
 2. Insert the attachment gently into the nostril or ear.
 3. Gently move the attachment in and out while rotating the body of the groomer at the same time.
- Don't insert the attachment more than 6 mm.
 - Wash the attachment after each use.

Eyebrow:

1. Slide the desired eyebrow comb attachment (3 or 6 mm) over the trimmer head (Fig. C).
2. Carefully guide the attachment to remove any stray or longer hairs from the eyebrow.
3. To completely remove hairs, let the attachment touch the skin then move over the desired area.

CARE FOR YOUR GROOMER

Care for your product to ensure a long lasting performance. We recommend that you clean your groomer after each use.

AFTER EACH USE

- Brush any accumulated hairs from the groomer and attachment heads.
- The easiest and most hygienic way to clean the groomer is by detaching the head from the groomer body and rinsing the head with warm water.
- Place one or two drops of cutter oil or sewing machine oil on the blades.
- Turn the device on to distribute the oil evenly, wipe off any excess oil.

BATTERY REMOVAL

We strongly recommend that a professional removes the rechargeable battery. Parts of the shaver case, and tools have sharp edges and may cause injury if not handled correctly.

- The rechargeable battery must be removed from the appliance before it is scrapped.
1. Ensure the trimmer is discharged of all power. To do this, operate the device until it stops.
 2. Remove any attachments.
 3. Pry off the switch button/switch cover.
 4. Unscrew the 2 screws under the cover then remove the lower housing.
 5. Slide out the battery assembly.
 6. Unscrew the 2 screws from the cover then remove the battery.
- The battery is to be disposed of safely.
 - Do not attempt to operate the device once you have opened it.

RECYCLING



To avoid environmental and health problems due to hazardous substances, appliances and rechargeable and non-rechargeable batteries marked with one of these symbols must not be disposed of with unsorted municipal waste. Always dispose of electrical and electronic products and, where applicable, rechargeable and non-rechargeable batteries, at an appropriate official recycling/ collection point.

Vielen Dank, dass Sie sich für den Kauf dieses Remington® Produkts entschieden haben. Lesen Sie diese Bedienungsanleitung aufmerksam durch und bewahren Sie sie auf. Entfernen Sie die Verpackung vor dem Gebrauch vollständig.

WICHTIGE SICHERHEITSHINWEISE

- Dieses Gerät ist für die Nutzung von Kindern ab 8 Jahren sowie von Personen mit eingeschränkten physischen, sensorischen oder geistigen Fähigkeiten oder Mangel an Erfahrung und Wissen geeignet, wenn ihnen die Handhabung erklärt wurde/ sie dabei beaufsichtigt werden und ihnen die damit verbundenen Gefahren bewusst sind. Kinder dürfen nicht mit dem Gerät spielen. Reinigung und Pflege dürfen nicht von Kindern durchgeführt werden, es sei denn sie sind älter als 8 Jahre und werden dabei beaufsichtigt. Bewahren Sie das Gerät und das Kabel außer Reichweite von Kindern unter 8 Jahren auf.
-  Für den Gebrauch in der Badewanne oder unter der Dusche geeignet.
- Um eine mögliche Gefährdung auszuschließen, sollte das Gerät nicht genutzt werden wenn das Kabel Beschädigungen aufweist. Ersatz kann durch das Service Center / Kundendienst zur Verfügung gestellt werden.
- Verwenden Sie das Gerät nicht, wenn es beschädigt ist oder nicht richtig funktioniert.
- Verwenden Sie nur das von uns zur Verfügung gestellte Zubehör.
- Lassen Sie das an das Stromnetz angeschlossene Gerät auf keinen Fall unbeaufsichtigt, ausgenommen, wenn es gerade aufgeladen wird.
- Bringen Sie den Netzstecker und das Netzkabel nicht mit beheizten Oberflächen in Berührung.
- Schließen Sie das Gerät nicht mit nassen Händen an das Stromnetz an.
- Achten Sie darauf, dass Sie das Kabel nicht knicken oder verdrehen. Wickeln Sie es auch nicht um das Gerät.
- Dieses Gerät ist nicht für die gewerbliche Nutzung geeignet.

BESTANDTEILE

- | | |
|---------------------------------|---------------------|
| 1. Ein-/ Ausschalter | 6. 3 und 6 mm Kämme |
| 2. Ladekontrollanzeige | Nicht abgebildet: |
| 3. Netzteilanschluss | • USB-Ladekabel |
| 4. Verstellbarer Präzisionskamm | • Reise-Etui |
| 5. Mikrotrimmer | |

LADEN DES GERÄTS

Wir empfehlen, das Gerät vor dem ersten Gebrauch vollständig aufzuladen.

- Vergewissern Sie sich, dass das Gerät ausgeschaltet ist.
- Schließen Sie das Gerät an das USB-Kabel an. Schließen Sie das andere Ende des Kabels an den mitgelieferten USB-Adapter oder einen USB-Anschluss mit Stromversorgung an.

LADLEANZEIGELEUCHTEN

Ladevorgang	Vollständig aufgeladen	Niedriger Ladestand
<p>Während des Ladevorgangs leuchten die Lichter der Reihe nach von unten nach oben auf</p>	<p>Alle Lichter leuchten 5 Minuten lang gleichzeitig und gehen dann aus</p>	<p>Das untere Licht blinkt 5 Sekunden lang</p>



Licht aus



Licht an



Licht blinkt

- Ihr Trimmer ist mit einem Überladungsschutz ausgestattet. Sollten Sie das Gerät jedoch über einen längeren Zeitraum (2-3 Monate) nicht verwenden, ziehen Sie den Netzstecker aus der Steckdose und verstauen Sie ihn.
- Um die Lebensdauer Ihres Akkus zu verlängern, lassen Sie diesen alle sechs Monate vollständig entladen, um ihn dann 2 Stunden wieder vollständig aufzuladen.
- Die Laufzeit bei voller Ladung beträgt bis zu 60 Minuten.

AUFSÄTZE

ANBRINGEN UND ENTFERNEN DER AUFSÄTZE (ABB. B)

Vergewissern Sie sich, dass das Gerät ausgeschaltet ist, bevor Sie Aufsätze anbringen oder entfernen.

- Um einen Aufsatz zu entfernen, drehen Sie ihn gegen den Uhrzeigersinn, bis er sich löst und heben Sie ihn dann vom Gerät ab.
- Um einen Aufsatz anzubringen, setzen Sie den gewünschten Aufsatz oben auf das Gerät und drehen Sie ihn im Uhrzeigersinn, um ihn zu fixieren.

AUFSETZEN UND ABNEHMEN DES VERSTELLBAREN PRÄZISIONSKAMMS (ABB. D)

- Stecken Sie den verstellbaren Kamm wie abgebildet auf die Klinge, sodass sich die drei Laschen des Kamms in die drei Aussparungen an der Rückseite der Klinge (durch die ▲ Markierungen angezeigt) einfügen.
- Der 0,5-5 mm Kamm kann in 0,5 mm Schritten verstellt werden. Drehen Sie dazu ganz einfach das Rad, bis die gewünschte Länge auf der Skala angezeigt wird. Im Uhrzeigersinn gedreht erhöht sich die Länge, gegen den Uhrzeigersinn verringert sie sich.
- Um ihn abzunehmen, heben Sie die Rückseite des Kamms an und ziehen Sie ihn von der Klinge.

BEDIENUNGSANLEITUNG

Schalten Sie das Gerät ein, indem Sie den Ein-/Ausschalter auf die I Markierung stellen. Kämmen Sie Ihre Gesichtsbehaarung mit einem feinen Kamm, bevor Sie zu schneiden beginnen.

TRIMMEN DER BARTHAARE

1. Setzen Sie den verstellbaren Kammaufsatz auf. Wenn Sie das erste Mal trimmen, beginnen Sie mit der höchsten Schnittlängeneinstellung.
2. Schalten Sie das Gerät ein.
3. Setzen Sie das flache Ende des Kamms auf die Haut auf.
4. Führen Sie das Gerät langsam durch das Haar. Wiederholen Sie den Vorgang je nach Bartwuchs aus verschiedenen Richtungen.
5. Sollten sich während des Trimmens Haarreste im Kammaufsatz ansammeln, schalten Sie das Gerät aus, nehmen Sie den Kamm ab und bürsten Sie die Haare ab.

FÜR EINEN RASIERTEN LOOK

Um jede Länge von Barthaaren oder Stoppeln auf 0,2 mm zu rasieren, befolgen Sie die oben angeführten Schritte ohne aufgesetzten Kamm.

Setzen Sie das flache Ende der Klinge auf die Haut auf und führen Sie sie langsam gegen die Wuchsrichtung durchs Haar.

Rasieren Sie den Bereich unter dem Kinn von unten nach oben (Abb. A).

TRIMMEN UND KONTURIEREN

1. Halten Sie das Gerät so, dass die Rückseite der Klinge ohne Kammaufsatz Ihnen zugewandt ist.
2. Setzen Sie die Klingen sanft auf die Haut auf und führen Sie sie in Richtung der Bartlinie, um die gewünschten Regionen im Gesichtsbereich zu trimmen.
3. Formen Sie Ihren Bart so, wie Sie möchten.

ANWENDUNG MIT RASIERGEL

Beim Rasieren mit Rasiergel folgen Sie denselben Anweisungen wie bei der Trockenrasur.

Achtung: Nach der Verwendung mit Rasiergel spülen Sie die Klinge bitte unter warmem

Wasser ab, um Haarreste und Gelrückstände zu entfernen.

DETAILTRIMMEN VON NASE, AUGENBRAUEN UND OHREN

Aufsätze
Mikrotrimmer

NASE UND OHREN:

1. Setzen Sie den Mikrotrimmer auf.
2. Setzen Sie den Nasen-, Ohren- und Augenbrauentrimmer auf.
3. Führen Sie den Aufsatz vorsichtig ins Nasenloch oder ins Ohr ein.
4. Bewegen Sie den Aufsatz vorsichtig hinein und heraus und drehen Sie gleichzeitig den Griff des Geräts.
 - Führen Sie den Aufsatz nicht tiefer als 6 mm ein.
 - Waschen Sie den Aufsatz nach jedem Gebrauch.

Augenbrauen:

1. Schieben Sie den gewünschten Augenbrauenkamm (3 oder 6 mm) über den Trimmerkopf (Abb. C).
2. Bewegen Sie den Aufsatz vorsichtig, um einzelne zu lange oder unerwünschte Haare an den Augenbrauen gezielt zu entfernen.
3. Um Haare komplett zu entfernen, setzen Sie den Aufsatz auf die Haut auf und führen Sie ihn über den gewünschten Bereich.

PFLEGE IHRES GERÄTS

Pflegen Sie Ihr Gerät, um noch lange Freude damit zu haben. Wir empfehlen Ihnen die Reinigung nach jeder Anwendung.

NACH JEDER ANWENDUNG

- Bürsten Sie die Haarreste, die sich angesammelt haben, vom Trimmer und von den Aufsätzen ab.
- Am einfachsten und hygienischsten reinigen Sie den Trimmer, indem Sie den Aufsatz vom Gerät abnehmen und ihn mit warmem Wasser abspülen.
- Das Gerät selbst sollte nicht mit Wasser abgespült werden.
- Geben Sie ein oder zwei Tropfen Öl auf die Klingen.
- Schalten Sie das Gerät an, um das Öl gleichmäßig zu verteilen, überschüssiges Öl abwischen.

AKKU ENTFERNEN

Wir raten Ihnen dringend, den wiederaufladbaren Akku von einem Fachmann entfernen zu lassen. Manche Werkzeuge und Teile des Rasierergehäuses haben scharfe Kanten und können bei unsachgemäßer Handhabung zu Verletzungen führen.

- Der Akku muss vor der Entsorgung des Geräts aus dem Gerät entfernt werden.
- 1. Stellen Sie sicher, dass der Akku vollständig entladen ist, indem Sie den Rasierer so lange in Betrieb nehmen, bis er sich ausschaltet.
- 1. Vergewissern Sie sich, dass der Trimmer vollständig entladen ist. Lassen Sie dazu das Gerät solange in Betrieb, bis es sich ausschaltet.
- 2. Entfernen Sie alle Aufsätze.
- 3. Lösen Sie den Drehschalter/Verschluss.
- 4. Lösen Sie die 2 darunter freigelegten Schrauben und entfernen Sie dann das untere Gehäuse.
- 5. Schieben Sie die Akkueinheit heraus.
- 6. Lösen Sie die 2 Schrauben aus der Abdeckung und entnehmen Sie den Akku.
- Der Akku muss vorschriftsmäßig entsorgt werden.
- Schalten Sie das Gerät im geöffneten Zustand nicht ein.

RECYCLING



Um negative Auswirkungen auf Umwelt und Gesundheit durch gefährliche Stoffe zu vermeiden, dürfen Geräte sowie wiederaufladbare und nicht wiederaufladbare Batterien, die mit einem dieser Symbole gekennzeichnet sind, nicht über den normalen Hausmüll entsorgt werden. Entsorgen Sie elektrische und elektronische Produkte und gegebenenfalls wiederaufladbare und nicht wiederaufladbare Batterien immer an einer offiziellen Recyclingstelle.

Hartelijk dank voor het kopen van uw nieuwe Remington® product. Lees de instructies voor gebruik zorgvuldig door en bewaar deze op een veilige plaats, zodat u deze later nog eens door kunt lezen. Verwijder alle verpakkingsmaterialen voor gebruik.

BELANGRIJKE VEILIGHEIDSVOORSCHRIFTEN

- Dit apparaat mag alleen gebruikt worden door kinderen van 8 jaar en ouder en personen met mindere fysieke, zintuiglijke of mentale vaardigheden of met een gebrek aan ervaring en kennis, indien zij onder toezicht staan/ instructies hebben ontvangen en de gevaren begrijpen die van toepassing zijn. Kinderen mogen niet met het apparaat spelen. Schoonmaak en onderhoud mag niet door kinderen uitgevoerd worden tenzij ze ouder dan 8 jaar zijn en onder toezicht staan. Houd het apparaat en het snoer buiten het bereik van kinderen onder de 8 jaar.

 Geschikt voor gebruik in bad of onder de douche.

- Gebruik het apparaat niet wanneer het snoer beschadigd is. Vervangende onderdelen zijn verkrijgbaar via ons internationale Service Center.
- Laat het apparaat niet onbeheerd achter wanneer deze op het stopcontact is aangesloten, behalve wanneer het apparaat aan het opladen is.
- Gebruik geen andere accessoires of hulpstukken anders dan die door Remington® zijn/ worden geleverd.
- Gebruik het apparaat niet wanneer deze beschadigd is of storingen vertoont.
- Zorg ervoor dat uw handen droog zijn wanneer u de stekker in het stopcontact steekt of deze eruit haalt.
- Dit apparaat is niet bedoeld voor commercieel gebruik of gebruik in een salon.

ONDERDELEN



- | | |
|----------------------------|---------------------|
| 1. Aan/uit-schakelaar | 6. 3 en 6 mm kammen |
| 2. Oplaadindicatie | Niet afgebeeld |
| 3. Laderaansluiting | • USB-oplaadsnoer |
| 4. Verstelbare precisiekam | • Opbergetui |
| 5. Microtrimmer | |

UW APPARAAT OPLADEN

Het wordt aanbevolen om uw product volledig op te laden voordat u het voor de eerste keer gebruikt.

- Zorg ervoor dat het apparaat is uitgeschakeld.
- Sluit het product aan op de USB-kabel. Sluit het andere uiteinde van de kabel aan op de meegeleverde USB-adaptor of een USB-poort aan.

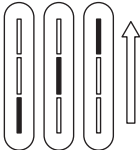
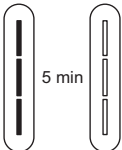
INDICATIELAMPJES TIJDENS HET OPLADEN

Opladen	Volledig opgeladen	Lege batterij
		
De lampjes branden tijdens het opladen in een herhalende reeks van onder naar boven	Alle lampjes gaan 5 minuten branden en gaan dan uit	Het onderste lampje zal 5 seconden knipperen



Lampje uit



Lampje aan



Lampje knippert

- De batterij van het apparaat kan niet worden overladen. Wanneer u het apparaat echter gedurende een langere periode (2 - 3 maanden) niet gaat gebruiken, haalt u de stekker uit het stopcontact en bergt u het apparaat op.
- Om de levensduur van de batterijen te behouden, ontlad u de batterijen elke 6 maanden volledig en laadt u die gedurende 2 uur opnieuw op.
- Als de batterij volledig is opgeladen, kunt u het apparaat tot wel 60 min gebruiken.

OPZETSTUKKEN

OPZETSTUKKEN BEVESTIGEN EN VERWIJDEREN (AFB. B)

Zorg er altijd voor dat het apparaat is uitgeschakeld wanneer u de opzetstukken gaat verwisselen.

- Om te verwijderen, draai het opzetstuk tegen de klok in tot het ontgrendeld is en til het vervolgens op.

- Om te bevestigen, plaats het gewenste opzetstuk op het apparaat en draai het opzetstuk met de klok mee om het op zijn plaats te vergrendelen.

DE VERSTELBARE PRECISIEKAM BEVESTIGEN EN VERWIJDEREN (AFB. D)

- Klem de verstelbare kam over het mes, zoals afgebeeld, en zorg ervoor dat de drie lipjes op de kam in de inkepingen aan de achterkant van het mes passen (aangegeven door de ▲ markeringen).
- De kam van 0,5 - 5 mm kan in stappen van 0,5 mm worden aangepast door het wiel naar de gewenste instelling te draaien, die op de schaal wordt weergegeven. Draai het wiel rechtsom voor een langere lengte en linksom voor een kortere lengte.
- Om te verwijderen, til de achterkant van de kam omhoog en verwijder deze van het mes.

GEBRUIKSAANWIJZING

Schakel het apparaat in door de Aan-/Uitschakelaar te draaien (I).

Voordat u uw baard of snor gaat trimmen, dient u deze met een fijne kam door te kammen.

UW BAARD TRIMMEN

1. Bevestig de verstelbare kam. Als u voor de eerste keer trimt, begint u met de instelling voor maximale trimlengte.
2. Zet het apparaat aan.
3. Plaats de platte bovenkant van de kam tegen de huid.
4. Verplaats de opzetkam langzaam door het haar. Herhaal dit, indien nodig, vanuit verschillende richtingen.
5. Wanneer zich tijdens het trimmen haar ophoopt in de opzetkam, schakelt u het apparaat uit, haalt u de opzetkam eraf en verwijdert u het haar met een borstel.

EEN GLADGESCHOREN LOOK

Voor het trimmen van elke baardlengte of stoppels tot een gladgeschoren look volgt u de bovenstaande stappen zonder een opzetkam op de scheerkop te plaatsen.

Plaats de vlakke kant van het blad tegen de huid en schuif langzaam door het haar tegen de groeirichting in.

Scheer in opwaartse richting wanneer u onder de kin scheert (Afb. A).

TRIMMEN EN RANDJES

1. Houd het apparaat vast met de achterkant van het mes naar u toe gericht, zonder kammen.
2. Terwijl het blad licht tegen uw huid rust, beweegt u naar de rand van de baard om de gewenste zones van het gezicht te trimmen.
3. Modelleer naar wens.

TRIMMEN MET SCHEERGEL

Volg dezelfde instructies als bij het droogscheren wanneer u scheergel gebruikt.

Voorzichtig! Na gebruik met scheergel spoelt u het blad af onder warm water om resterende gel en vuil te verwijderen.

NEUS-, OORHAAR EN WENKBRAUWEN TRIMMEN

Opzetstukken

Microtrimmer

Neus- en oorhaar:

1. Fit the micro trimmer.
2. Steek het opzetstuk voorzichtig in het neusgat of oor.
3. Beweeg het opzetstuk voorzichtig in en uit terwijl u tegelijkertijd de trimmer ronddraait.
 - Plaats het opzetstuk niet verder dan 6 mm.
 - Reinig het opzetstuk na gebruik.

Wenkbrauw:

1. Schuif de gewenste wenkbrauwkam (3 of 6 mm) over de trimmerkop (Afb. C).
2. Leid het opzetstuk voorzichtig om verdwaalde of langere haren van de wenkbrauw te verwijderen.
3. Om haren compleet te verwijderen, laat u het opzetstuk de huid raken en beweegt u vervolgens over het gewenste gebied.

UW APPARAAT VERZORGEN

Zorg goed voor uw apparaat om een langdurige prestatie te garanderen. Wij raden aan om uw apparaat na elk gebruik te reinigen.

NA IEDER GEBRUIK

- Borstel opgehoopte haartjes van de baardtrimmer en de koppen af.
- De eenvoudigste en meest hygiënische manier om de baardtrimmer te reinigen is door de kop te verwijderen en met warm water te spoelen na gebruik.
- De behuizing van de baardtrimmer mag niet gespoeld worden.
- Plaats één of twee druppels olie op het slijfblad.
- Schakel het apparaat in om de olie gelijkmatig te verdelen, veeg overtollige olie weg.

DE BATTERIJ VERWIJDEREN

We raden aan om de oplaadbare batterij door een professional te laten verwijderen. Bepaalde delen van het scheerapparaat hebben scherpe randen en kunnen letsels veroorzaken als deze niet correct worden gehanteerd.

- De batterij moet verwijderd worden voor u het apparaat weggooit.
 - Het apparaat moet worden losgekoppeld van de netvoeding bij het verwijderen van de batterij.
1. Zorg ervoor dat de batterij van de trimmer helemaal is ontladen. Om dit te doen, schakel het apparaat in totdat het stopt.
 2. Opzetstukken verwijderen.
 3. Wrik het deksel van de schakelknop/schakelaar los.
 4. Draai de 2 schroeven onder het deksel los en verwijder de onderste behuizing.
 5. Schuif de batterijeenheid naar buiten.
 6. Draai de 2 schroeven van het deksel los en verwijder de batterij.
- De batterij moet veilig worden verwijderd en op de juiste manier worden weggegooid.
 - Schakel het apparaat niet in wanneer u het geopend hebt.

RECYCLING



Om milieu- en gezondheidsproblemen door gevaarlijke stoffen te vermijden, mogen apparaten en oplaadbare en niet oplaadbare batterijen met een van deze symbolen niet samen met het huishoudelijk afval worden verwijderd. Breng elektrische en elektronische producten en, indien van toepassing, oplaadbare en niet-oplaadbare batterijen, altijd naar een officieel recycling-/inzamelpunt.

Merci d'avoir acheté ce produit Remington®. Avant l'utilisation, veuillez lire attentivement ces instructions et conservez-les dans un endroit sûr. Retirez tout l'emballage avant utilisation.

MISES EN GARDE IMPORTANTES

FR

- L'utilisation, le nettoyage ou la maintenance de l'appareil par des enfants d'au moins huit ans ou par des personnes aux aptitudes physiques, sensorielles ou mentales réduites ou un manque d'expérience ou de savoir-faire, devra se faire uniquement après avoir reçu des instructions appropriées et sous la supervision adéquate d'un adulte responsable afin d'assurer une manipulation en toute sécurité et d'éviter tout risque de danger. Cet appareil doit rester hors de portée des enfants.
-  Peut être utilisé dans la baignoire ou la douche.
- N'utilisez pas cet appareil si le cordon d'alimentation est endommagé. Vous pouvez obtenir un cordon de rechange en contactant notre Service Consommateurs.
- Un appareil ne doit en aucun cas être laissé sans surveillance lorsqu'il est branché à une prise électrique, sauf pendant la recharge.
- Ne pas utiliser d'autres accessoires que ceux fournis.
- N'utilisez pas l'appareil s'il fonctionne mal ou est endommagé.
- Veillez à ne pas brancher ni débrancher l'appareil avec les mains mouillées.
- Cet appareil n'est pas destiné à une utilisation commerciale ou en salon.

PIÈCES



- | | |
|---|---------------------------------|
| 1. Interrupteur marche-arrêt | 6. Guides de coupe de 3 et 6 mm |
| 2. Témoin de charge lumineux | Non illustré : |
| 3. Connecteur du chargeur | • Câble de chargement USB |
| 4. Guide de coupe de précision réglable | • Trousse de voyage |
| 5. Micro-tondeuse | |

CHARGEMENT DE VOTRE APPAREIL

Il est recommandé de charger complètement votre appareil avant de l'utiliser pour la première fois.

- Assurez-vous que l'appareil soit éteint.
- Connectez l'appareil au câble USB. Connectez l'autre extrémité du câble à l'adaptateur USB fourni ou à un port USB sous tension.

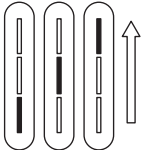
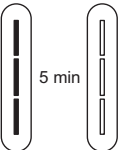
TÉMOINS LUMINEUX DE CHARGE

En cours de chargement	Entièrement chargé	Batterie faible
		
<p>Les témoins lumineux s'allument selon une séquence répétitive de bas en haut pendant le chargement</p>	<p>Tous les témoins lumineux restent allumés pendant 5 minutes, puis s'éteignent</p>	<p>Le témoin lumineux inférieur clignote pendant 5 secondes</p>



Témoin éteint



Témoin allumé



Témoin clignotant

- Votre tondeuse ne peut pas subir de surcharge. Toutefois, si vous prévoyez de ne pas utiliser l'appareil pendant une période de temps prolongée (2-3 mois), débranchez-le et rangez-le.
- Pour préserver la durée de vie de vos batteries, laissez-les se décharger complètement tous les 6 mois, puis rechargez-les pendant 2 heures.
- La durée d'autonomie avec une charge complète peut aller jusqu'à 60 minutes.

ACCESSOIRES

COLOCAR Y QUITAR LOS ACCESORIOS (FIG. B)

Vérifiez que l'appareil est éteint avant de fixer ou de retirer les accessoires.

- Pour retirer un accessoire, faites-le pivoter dans le sens inverse des aiguilles d'une montre jusqu'à ce qu'il se déverrouille, puis soulevez-le.

- Pour fixer un accessoire, placez-le sur le dessus de l'appareil et faites-le pivoter dans le sens des aiguilles d'une montre pour le verrouiller en place.

FIXATION ET RETRAIT DU GUIDE DE COUPE DE PRÉCISION RÉGLABLE (FIGURE D)

- Fixez le guide de coupe réglable sur la lame comme indiqué en veillant à ce que les trois onglets situés sur le guide de coupe s'insèrent dans les encoches au dos de la lame (indiquées par les marques ▲).
- Le guide de coupe de 0,5 - 5 mm peut être ajusté par crans de 0,5 mm en faisant simplement pivoter la molette jusqu'à ce que réglage souhaité apparaisse sur l'échelle de graduation. Faites pivoter la molette dans le sens horaire pour une longueur supérieure et dans le sens anti-horaire pour une longueur inférieure.
- Pour retirer le guide de coupe, soulevez la partie arrière du guide de coupe vers le haut et séparez-le de la lame.

FR

INSTRUCTIONS D'UTILISATION

Allumez l'appareil en faisant pivoter l'interrupteur sur la position I.

Peignez toujours votre barbe ou moustache avec un peigne fin avant de commencer à tondre.

POUR TAILLER LA BARBE

1. Fixez le guide de coupe réglable. Si vous utilisez cet appareil pour la première fois, commencez avec le réglage de longueur maximale.
2. Allumez l'appareil.
3. Placez le dessus plat du guide de coupe contre la peau.
4. Passez lentement le guide de la tondeuse dans les poils. Répétez l'opération dans différentes directions si nécessaire.
5. Si des poils s'accumulent dans le guide de coupe pendant l'utilisation, éteignez l'appareil, retirez le peigne et retirez les poils.

POUR OBTENIR UN LOOK RASÉ

Pour tailler toute longueur de barbe ou de barbe naissante et obtenir un look rasé net, suivez les étapes ci-dessus sans fixer un guide de coupe à la tête de la lame.

Placez le dessus plat de la lame contre la peau et faites-la glisser lentement à travers les poils dans le sens contraire à celui de la pousse des poils.

Procédez au rasage de bas en haut lorsque vous rasez les poils situés sous le menton (Figure A).

TAILLER ET FAÇONNER

1. Tenez l'appareil avec la face arrière de la lame orientée vers vous et sans guides de coupe.
2. Commencez avec les lames légèrement appuyées contre votre peau, déplacez l'appareil vers les bords du contour de la barbe pour les tailler selon vos préférences aux différents endroits du visage.

3. Donnez à la barbe/moustache la forme désirée.

TAILLER LA BARBE AVEC DU GEL À RASER

Suivez les mêmes instructions que pour un rasage à sec si vous utilisez un gel de rasage.

Attention : Après utilisation de l'appareil avec du gel à raser, veuillez rincer la lame sous l'eau chaude pour éliminer tout excédent de gel et tous résidus

TAILLE DE PRÉCISION DES POILS DU NEZ, DES OREILLES ET DES SOURCILS

Accessoires
Micro-tondeuse

Nez et oreilles :

1. Fixez la micro-tondeuse.
2. Insérez délicatement l'accessoire dans la narine ou l'oreille.
3. Déplacez doucement l'accessoire vers l'intérieur et vers l'extérieur tout en faisant pivoter le corps de la tondeuse.
 - N'insérez pas l'accessoire plus de 6 mm.
 - Lavez l'accessoire après chaque utilisation.

Sourcils :

1. Faites glisser l'accessoire de guide de coupe des sourcils souhaité (3 ou 6 mm) sur la tête de la tondeuse (Figure C).
2. Guidez soigneusement l'accessoire pour éliminer les poils isolés ou plus longs des sourcils.
3. Pour éliminer complètement les poils, laissez l'accessoire entrer en contact avec la peau, puis passez sur la zone désirée.

ENTRETIEN DE VOTRE TONDEUSE

Prenez soin de votre appareil pour assurer une performance de longue durée. Nous vous recommandons de nettoyer votre tondeuse après chaque utilisation.

APRÈS CHAQUE UTILISATION

- Éliminez les poils accumulés en brossant la tondeuse et les accessoires de têtes.
- La façon la plus simple et la plus hygiénique de nettoyer la tondeuse consiste à détacher la tête de la tondeuse et à rincer la tête avec de l'eau chaude.
- Le corps de la tondeuse ne doit pas être rincé.
- Déposez une ou deux gouttes d'huile sur les lames.
- Allumez l'appareil pour répartir l'huile de manière homogène, retirez l'excédent d'huile.

RETRAIT DE LA BATTERIE

Nous vous recommandons vivement de faire appel à un professionnel pour retirer la batterie rechargeable. Certaines parties du boîtier du rasoir et certaines pièces ont des bords coupants et pourraient causer des blessures en cas de manipulation incorrecte.

- La batterie doit être retirée de l'appareil avant la mise au rebut de ce dernier.
- 1. Assurez-vous que la tondeuse soit totalement hors tension. Pour ce faire, utilisez l'appareil jusqu'à ce qu'il s'arrête.
- 2. Retirez tous les accessoires.
- 3. Retirez le bouton de l'interrupteur/couvercle de l'interrupteur.
- 4. Dévissez les 2 vis situées sous le couvercle, puis retirez le boîtier inférieur.
- 5. Extrayez le bloc de batterie.
- 6. Dévissez les 2 vis du couvercle, puis retirez la batterie.
- La batterie doit être éliminée en toute sécurité.
- N'essayez pas d'utiliser l'appareil une fois que vous l'avez ouvert.

FR

RECYCLAGE



Afin d'éviter les problèmes occasionnés à l'environnement et à la santé par des substances dangereuses, les appareils et les batteries rechargeables et non rechargeables présentant l'un de ces symboles ne doivent pas être éliminés avec les déchets municipaux non triés. Éliminez dans tous les cas les produits électriques et électroniques et, le cas échéant, les batteries rechargeables et non rechargeables, dans un centre officiel et approprié de collecte/recyclage.

Gracias por comprar nuestro nuevo producto Remington®. Lea detenidamente las instrucciones y guárdelas en un lugar seguro. Retire todo el embalaje antes de usar el producto.

INSTRUCCIONES DE SEGURIDAD IMPORTANTES

- Los niños de 8 años o más y personas sin el conocimiento o la experiencia necesarios o con discapacidades físicas, mentales o sensoriales pueden utilizar este aparato si han recibido las instrucciones apropiadas, comprenden los peligros que conlleva su uso y son supervisados. Los niños no deben jugar con el aparato. La limpieza y el mantenimiento no deberán ser realizados por niños, salvo que sean mayores de 8 años y estén supervisados. Mantenga el aparato y el cable fuera del alcance de niños menores de 8 años.

 Puede utilizarse en la bañera o en la ducha.

- No use el producto si el cable está dañado. Puede obtenerse un recambio a través de nuestro servicio de asistencia técnica internacional.
- No deje el aparato sin vigilancia mientras esté enchufado, excepto si se está cargando.
- No utilice accesorios distintos de los suministrados por Remington.
- No use el aparato si está dañado o funciona mal.
- No enchufe ni desenchufe el aparato con las manos húmedas.
- Este aparato no es para uso comercial ni para peluquerías.

PARTES



- | | |
|-------------------------------------|-----------------------|
| 1. Interruptor de encendido/apagado | 6. Peines de 3 y 6 mm |
| 2. Piloto indicador de carga | No mostrados: |
| 3. Conector del adaptador | • Cable de carga USB |
| 4. Peine de precisión ajustable | • Neceser de viaje |
| 5. Micro recortadora | |

CARGA DEL APARATO

Se recomienda cargar por completo el aparato antes de usarlo por primera vez.

- Asegúrese de que el aparato está apagado.
- Conecte el aparato al cable USB. Conecte el otro extremo del cable al adaptador USB proporcionado o a un puerto USB con alimentación.

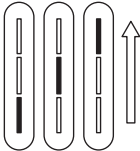
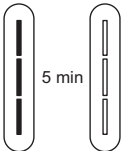
PILOTOS INDICADORES DE CARGA

Carga	Carga completa	Batería baja
		
Las luces se encenderán en una secuencia repetida de abajo a arriba mientras el aparato se esté cargando	Las luces se encenderán en una secuencia repetida de abajo a arriba mientras el aparato se esté cargando	La luz inferior parpadeará durante 5 segundos



Luz apagada



Luz encendida



Luz parpadearante

- Su cortador no puede sobrecargarse. Sin embargo, si no va a utilizar el aparato durante un largo periodo de tiempo (2 o 3 meses), desconéctelo de la red eléctrica y guárdelo.
- Para preservar la vida útil de las baterías, déjelas descargar cada seis meses y recárguelas después durante 2 horas.
- El tiempo de funcionamiento del aparato completamente cargado es de hasta 60 min.

ACCESORIOS

COLOCAR Y QUITAR LOS ACCESORIOS (FIG. B)

Compruebe que el aparato está apagado antes de poner o quitar cabezales.

- Para quitarlo, gire el accesorio en el sentido contrario a las agujas del reloj hasta que se desbloquee y, a continuación, levántelo.
- Para colocarlo, sitúe el accesorio deseado en la parte superior del dispositivo y gírelo en el sentido de las agujas del reloj para fijarlo en posición.

COLOCAR Y QUITAR EL PEINE DE PRECISIÓN AJUSTABLE (FIG. D)

- Acople el peine ajustable sobre la cuchilla tal y como muestra la imagen, asegurándose de que las tres lengüetas del peine encajan en las muescas situadas en la parte posterior de la cuchilla (señaladas mediante ▲).
- El peine de 0,5 - 5 mm puede ajustarse en incrementos de 0,5mm girando la rueda hasta alcanzar el ajuste deseado en la escala. Gire la rueda en el sentido de las agujas del reloj para un afeitado de mayor longitud y en sentido contrario para un acabado más apurado.
- Para quitarlo, levante hacia arriba la parte posterior del peine y sepárelo de la cuchilla.

INSTRUCCIONES DE USO

Encienda el producto girando el interruptor de encendido-apagado hasta la marca I. Antes de empezar a cortar, peine la barba o el bigote con un peine fino.

PARA CORTAR LA BARBA

1. Coloque el peine guía ajustable. Si está utilizando el aparato por primera vez, le recomendamos seleccionar la máxima longitud de corte.
2. Encienda el aparato.
3. Coloque la parte superior plana del peine contra la piel.
4. Deslícelo lentamente sobre la piel. Si es necesario repita la pasada en direcciones distintas.
5. Si durante el proceso de corte se acumula mucho pelo en el peine guía, apague el aparato, extraiga el peine guía y límpielo con un cepillo.

PARA CONSEGUIR UN AFEITADO APURADO

Para conseguir un afeitado apurado al cortar la barba de varios días o de cualquier longitud, siga los pasos arriba indicados sin acoplar ningún peine guía a la cuchilla.

Coloque la parte superior plana de la cuchilla contra la piel y deslice lentamente a contrapelo.

Afeite la zona debajo de la barbilla en dirección ascendente (Fig. A).

RECORTE Y PERFILADO

1. Sujete el aparato con la parte posterior de la cuchilla hacia usted, sin peines acoplados.
2. Comience con las cuchillas ligeramente apoyadas sobre su piel, y realice movimientos hacia el borde de la barba para recortar las zonas deseadas de la cara.
3. Dé la forma deseada.

RECORTE CON GEL DE AFEITADO

Si utiliza gel de afeitado siga las mismas instrucciones que en el afeitado en seco.

Precaución: después del uso con gel de afeitado, enjuague la cuchilla con agua tibia para limpiar los restos de gel y suciedad.

RECORTE DE NARIZ, CEJAS Y OREJAS EN DETALLE**Accesorios**

Micro recortadora

Nariz y orejas:

1. Encaje la micro recortadora.
2. Inserte delicadamente el accesorio en el orificio nasal o la oreja.
3. Inserte y extraiga el accesorio delicadamente a la vez que hace movimientos rotatorios con el cuerpo del aparato.
 - No inserte el accesorio más de 6 mm.
 - Lave el accesorio después de cada uso.

Cejas:

1. Deslice el accesorio de peine para cejas (de 3 o 6 mm) sobre el cabezal de la recortadora (Fig. C).
2. Dirija cuidadosamente el accesorio para eliminar los pelos rebeldes o largos de las cejas.
3. Para eliminar el vello totalmente, permita que el accesorio esté en contacto con la piel y deslícelo por la zona deseada.

CUIDADO DEL APARATO

Cuide el aparato para asegurar un rendimiento duradero. Se recomienda limpiar el aparato después de cada uso.

DESPUÉS DE CADA USO

- Limpie con un cepillo los pelos acumulados del aparato y de los cabezales.
- La manera más higiénica y sencilla de limpiar el aparato es separar el cabezal del cuerpo del aparato y lavar el cabezal con agua tibia.
- El cuerpo del aparato no debe lavarse.
- Ponga una o dos gotas de aceite para máquinas de coser en las cuchillas.
- Encienda el aparato para distribuir uniformemente el aceite, elimine el exceso de aceite.

CAMBIO DE LA BATERÍA

Se recomienda encarecidamente que la batería recargable sea retirada por un profesional. Algunas herramientas y partes de la carcasa de la afeitadora tienen bordes cortantes y pueden causar heridas si no se manipulan correctamente.

- La batería debe retirarse del aparato antes de desecharse.
1. Asegúrese de que el aparato está totalmente descargado. Para ello, utilice el aparato hasta que se pare.
 2. Quite los accesorios.

3. Quite el botón del interruptor/tapa del interruptor.
 4. Desenrosque los 2 tornillos situados debajo de la tapa y quite la cubierta inferior.
 5. Deslice y saque el ensamblaje para las pilas.
 6. Desenrosque los 2 tornillos de la tapa y quite las pilas.
- La batería debe desecharse de forma segura.
 - No intente utilizar el aparato una vez lo haya abierto.

RECICLAJE



Para evitar problemas medioambientales y de salud derivados de sustancias peligrosas, los electrodomésticos y las pilas recargables y no recargables en las que aparezca uno de estos símbolos no deben eliminarse junto con los residuos urbanos no seleccionados. Deseche siempre los aparatos eléctricos y electrónicos y, cuando corresponda, las pilas recargables y no recargables, en puntos oficiales de recogida/reciclado adecuados.

Grazie per aver acquistato il vostro nuovo prodotto Remington®. Prima dell'uso, leggere attentamente le istruzioni e conservarle. Rimuovere tutto l'imballaggio prima dell'uso.

IMPORTANTI MISURE DI SICUREZZA

- L'apparecchio può essere utilizzato solo da bambini di età uguale o superiore agli otto anni o da persone con ridotte capacità fisiche, sensoriali o mentali che abbiano ricevuto istruzioni appropriate e che abbiano compreso i possibili rischi. I bambini non devono giocare con l'apparecchio. L'uso, la pulizia o la manutenzione dell'apparecchio può essere effettuata solo da bambini di età superiore agli otto anni e sotto la supervisione di un adulto. Tenere l'apparecchio e il cavo fuori dalla portata dei bambini di età inferiore agli otto anni.

 Adatto per l'uso nella vasca o sotto la doccia.

- Non usare il prodotto se il cavo è danneggiato. Sarà possibile sostituirlo tramite i nostri centri di assistenza autorizzati.
- L'apparecchio non deve essere lasciato incustodito quando collegato ad una presa elettrica, tranne quando è in carica.
- Non utilizzare accessori diversi da quelli forniti in dotazione.
- Non utilizzare l'apparecchio se danneggiato o malfunzionante.
- Non collegare o scollegare l'apparecchio con le mani bagnate.
- Questo apparecchio non è destinato all'uso commerciale o professionale.

PARTI



- | | |
|-------------------------------------|------------------------|
| 1. Interruttore on/off | 6. Pettini da 3 e 6 mm |
| 2. Indicatore luminoso di carica | Non mostrato: |
| 3. Connettore caricatore | • Cavo di ricarica USB |
| 4. Pettine di precisione regolabile | • Pochette da viaggio |
| 5. Rifinitore | |

COME INIZIARE

Si consiglia di caricare completamente il prodotto prima di usarlo per la prima volta.

- Assicurarsi che il prodotto sia spento.
- Collegare il prodotto al cavo USB. Collegare l'altra estremità del cavo all'adattatore USB fornito o a una porta USB attiva.

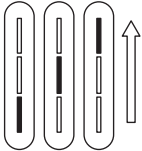
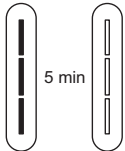
CARICAMENTO DELL'APPARECCHIO

Carica	Carica completa	Batteria scarica
		
<p>Le luci si accenderanno in una sequenza ripetitiva dal basso verso l'alto durante la ricarica</p>	<p>Tutte le luci resteranno accese per 5 minuti e poi si spegneranno</p>	<p>La luce inferiore lampeggerà per 5 secondi</p>



Spia spenta



Spia accesa



Spia lampeggiante

- Il vostro rifinitore non può essere sovraccaricato. Tuttavia, se l'apparecchio non sarà utilizzato per un periodo di tempo piuttosto lungo (2-3 mesi), scollegarlo dalla presa di corrente e conservarlo.
- Per preservare la vita delle batterie, lasciarle scaricare completamente ogni 6 mesi poi ricaricare per 2 ore.
- La durata della batteria completamente carica è di 60 min.

ACCESSORI

PER FISSARE E RIMUOVERE GLI ACCESSORI (FIG. B)

Assicurarsi che il dispositivo sia spento prima di inserire o rimuovere gli attacchi.

- Per rimuovere, ruotare l'accessorio in senso antiorario fino a quando si sblocca, quindi staccarlo.
- Per fissare, posizionare l'accessorio desiderato sulla parte superiore del dispositivo e ruotare l'accessorio in senso orario per bloccarlo al suo posto.

FISSAGGIO E RIMOZIONE DEL PETTINE DI PRECISIONE REGOLABILE (FIG. D)

- Fissare il pettine regolabile sulla lama come mostrato e assicurarsi che le tre sezioni del pettine si inseriscano nelle tacche sul retro della lama (indicate con una ▲).
- Il pettine da 0,5 - 5 mm può essere regolato di altri 0,5 mm ruotando la rotella finché l'impostazione desiderata non viene mostrata sulla scala. Girare la rotella in senso orario per tagli più lunghi e in senso antiorario per tagli più corti.
- Per rimuoverlo, alzare la parte posteriore del pettine e sollevarla dal rasoio.

ISTRUZIONI PER L'USO

IT

Accendere il dispositivo ruotando l'interruttore on/off fino al simbolo I.

Pettinare sempre barba o baffi con un pettine sottile prima di iniziare a rifinire.

RIFINIRE LA BARBA

1. Inserire il pettine regolabile. Se si tratta della prima volta iniziare con l'impostazione massima di lunghezza.
2. Accendere l'unità.
3. Posizionare la parte piatta del pettine contro la pelle.
4. Far scorrere lentamente il pettine del rifinitore tra i peli. Ripetere da diverse direzioni, secondo le esigenze.
5. Se i capelli si accumulano nel pettine rifinitore durante il procedimento, spegnere l'unità, staccare il pettine ed eliminare i peli con una spazzolina.

PER OTTENERE UN LOOK RASATO

Per rifinire una barba di qualsiasi lunghezza o una barba corta per ottenere un look rasato, seguire gli accorgimenti sopra indicati senza un pettine fissato alla testina della lama.

Posizionare la parte superiore piatta della lama contro la pelle e farla scorrere lentamente sui peli in direzione contraria a quella della crescita.

Per radersi sotto il mento utilizzare il rasoio verso l'alto (Fig. A)

RIFINITURA E BORDI

1. Tenere il dispositivo con la parte posteriore della lama rivolta verso l'alto, senza pettine.
2. Iniziare con le lame poggiate delicatamente contro la pelle, effettuare dei movimenti verso il bordo della linea della barba per rifinire nelle parti desiderate del volto.
3. Radere secondo la forma desiderata.

RIFINIRE CON GEL PER RASATURA

Se si utilizza il gel per rasatura, seguire le stesse istruzioni della rasatura a secco.

Attenzione: Dopo l'utilizzo con il gel per rasatura, risciacquare bene la lama sotto acqua tiepida per eliminare ogni rimasuglio di gel e altri residui.

RIFINITURA DETTAGLI PELI DEL NASO, DELLE SOPRACCIGLIA E DELL'ORECCHIO**Accessori:**

Rifinitore

Naso e orecchie:

1. Inserire il rifinitore.
2. Inserire delicatamente l'accessorio nelle narici o nelle orecchie.
3. Spostare delicatamente l'accessorio dentro e fuori ruotando contemporaneamente il corpo del regolabarba.
 - Non inserire l'accessorio per più di 6 mm.
 - Lavare l'accessorio dopo ogni utilizzo.

Sopracciglia:

1. Far scorrere il pettine per sopracciglia (3 o 6 mm) sulla testina (Fig. C).
2. Guidare con cura l'accessorio per rimuovere tutti i peli indesiderati o più lunghi dalle sopracciglia.
3. Per rimuovere completamente i peli, lasciare che l'accessorio tocchi la pelle e spostarlo sulla zona desiderata.

MANUTENZIONE DEL VOSTRO RIFINITORE

Trattate bene il vostro apparecchio per avere prestazioni durature nel tempo. Raccomandiamo di pulire il vostro rifinitore dopo ogni utilizzo.

DOPO OGNI UTILIZZO

- Eliminare con la spazzolina tutti i peli accumulati nel rifinitore e nelle testine.
- Il modo più semplice e più igienico per pulire il rifinitore è quello di staccare la testina dal corpo del rifinitore e sciacquarla con acqua calda.
- Il corpo del rifinitore non deve essere sciacquato.
- Mettere una o due gocce di olio sulle lame.
- Accendere l'apparecchio per distribuire l'olio in modo omogeneo, rimuovere ogni eccesso di olio.

RIMOZIONE DELLA BATTERIA

Si raccomanda vivamente una rimozione professionale della batteria ricaricabile. Parti del corpo del rasoio e componenti presentano spigoli vivi e possono causare lesioni, se non maneggiati correttamente.

- La batteria deve essere rimossa dall'apparecchio prima dello smaltimento.
- 1. Assicurarsi che il rinfinitore sia completamente scarico. Per fare ciò, fare funzionare il dispositivo fino a quando si arresta.
- 2. Rimuovere ogni accessorio.
- 3. Sollevare il pulsante di accensione/vano interruttore.
- 4. Svitare le 2 viti sotto il vano e rimuovere l'alloggiamento inferiore.
- 5. Far scorrere l'assemblaggio della batteria.
- 6. Svitare le 2 viti dal vano e rimuovere la batteria.
- La batteria deve essere smaltita in sicurezza.
- Non mettere in funzione il dispositivo una volta aperto.

IT

RICICLO



Per evitare problemi di salute ed ambientali dovuti a sostanze pericolose, gli apparecchi e le batterie ricaricabili e non ricaricabili contrassegnati con uno di questi simboli non devono essere smaltiti con i rifiuti urbani indifferenziati. Smaltire i prodotti elettrici ed elettronici e, quando possibile, le batterie ricaricabili e non ricaricabili, in un punto di raccolta autorizzato per il riciclo/la raccolta.

Tak for at have købt dit nye produkt fra Remington®. Læs venligst denne vejledning omhyggeligt før brug og bevar den godt. Fjern al emballage før brug.

VIGTIGE SIKKERHEDSFORANSTALTNINGER

- Apparatet kan anvendes af børn fra 8 år og derover og personer hvis fysiske, sansemæssige eller mentale evner er nedsat, eller personer uden den fornødne erfaring, hvis de er blevet instrueret/har været under opsyn og forstår de forbundne farer. Børn må ikke lege med apparatet. Rengøring og vedligeholdelse må ikke foretages af børn, medmindre de er over 8 år og holdes under opsyn. Apparatet og ledningen skal holdes uden for rækkevidden af børn under 8 år.

 Kan anvendes i badet eller under bruseren.

- Anvend ikke produktet med en beskadiget ledning. Ledningen kan skiftes ud via vores internationale servicecenter.
- Et apparat må aldrig efterlades uden opsyn, når dets stik sidder i stikkontakten, undtagen under opladning.
- Brug ikke andet tilbehør eller dele end det, som leveres af os.
- Brug ikke apparatet, hvis det er beskadiget eller ikke fungerer korrekt.
- Stikket må ikke tages ud eller sættes i med våde hænder.
- Dette apparat er ikke til kommerciel brug eller brug i salon.

DELE



- | | |
|---------------------------------|--------------------|
| 1. Tænd-/slukknop | 6. 3 og 6 mm kamme |
| 2. Indikatorlampe for opladning | Ikke illustreret: |
| 3. Opladestik | • USB-opladekabel |
| 4. Justerbar præcisionskam | • Opbevaringspose |
| 5. Mikrotrimmer | |

OPLAD DIT APPARAT

Vi anbefaler, at du lader din enhed helt op, før du tager den i brug første gang.

- Sørg for, at produktet er slukket.
- Slut USB-kablet til produktet. Slut den anden ende af USB-kablet til den medfølgende USB-adapter eller til en strømforsynet USB-port.

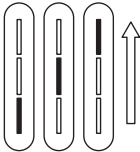
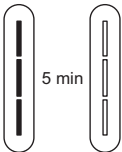
INDIKATORLAMPE FOR OPLADNING

Opladning	Fuldt opladet	Lavt batteri
		
Indikatorerne lyser i en gentagende sekvens nedefra og op under opladning	Alle indikatorer lyser i 5 minutter, og slukker derefter	Den nederste indikator blinker i 5 sekunder

Slukket
lampeTændt
lampeBlinkende
lampe

- Din trimmer kan ikke overlades. Men hvis produktet ikke skal bruges i længere tid (2-3 måneder), skal det tages ud af stikkontakten og opbevares.
- For at bevare batteriernes levetid, skal de opbruges helt hver 6. måned og derefter oplades i 2 timer.
- Brugstid ved hel opladning er op til 60 min.

TILBEHØR

PÅSÆTTELSE OG FJERNELSE AF TILBEHØRSHOVEDER (FIG. B)

Enheden skal være slukket, inden du påsætter eller aftager redskaber.

- Fjern tilbehør ved at dreje tilbehøret mod uret, indtil det frigøres, hvorefter det kan tages af enheden.
- Påsæt tilbehør ved at sætte det ønskede tilbehør oven på enheden og dreje med uret, så det låses på plads.

PÅSÆTTELSE OG FJERNELSE AF DEN JUSTERBARE PRÆCISIONSKAM (FIG. D)

- Klik den justerbare kam fast på bladet som vist. Sørg for, at de tre tapper på kammen passer ind i hakkene på bladets bagkant (▲ mærkerne).
- 0,5 - 5 mm kammen kan justeres i intervaller på 0,5 mm ved at stille drejknappen på den ønskede indstilling på skalaen. Drej drejknappen med uret for længere længder og mod uret for kortere længder.
- Kammen fjernes ved at løfte dens bagkant opad, og tage den af bladet.

INSTRUKTIONER FOR BRUG

Enheden tændes ved at dreje tænd-sluk mekanismen til I mærket.

Red skægget eller overskægget ud med en fin kam, inden du begynder at trimme.

TRIMNING AF SKÆG

1. Påsæt den justerbare kam. Start med den maksimale trimmelængde, hvis det er første gang, du trimmer.
2. Tænd for enheden.
3. Sæt den flade side af kammen mod huden.
4. Lad trimmerkammen glide langsomt gennem håret. Gentag fra forskellige retninger om nødvendigt.
5. Ophobes der hår inde i trimmerkammen, mens der trimmes, så sluk for enheden, træk kammen af og børst håret væk.

BARBERET LOOK

For at trimme en hvilken som helst længde skæg eller stubbe og få et rent, barberet look, skal du følge ovenstående punkter uden en kam påsat bladhovedet.

Læg bladets flade top ind mod huden og lad trimmeren glide langsomt gennem hårstråene i hårets vækstretning.

Brug opadgående bevægelser, når du barberer dig under hagen (Fig. A).

TRIMNING OG TILRETNING AF KANTER

1. Hold enheden med bladets bagkant vendt mod dig selv uden kam.
2. Start med at lade bladene hvile let ind mod huden, og bevæg dig hen imod kanten af skæggrænsen, så du opnår en præcis trimning i ansigtet.
3. Form til efter behag.

TRIMNING MED BARBERGEL

Følg samme vejledning som ved tørbarbering, hvis du bruger barbergele.

Forsigtig: Efter trimning med barbergel, skal bladet skylles under lunkent vand for at fjerne eventuel tilbageværende gel og skægrest.

DETALJERET TRIMNING AF HÅR I NÆSE, ØRER OG VED ØJENBRYN

Tilbehør
Mikrotrimmer

Næse og ører:

1. Påsæt mikrotrimmeren.
2. Sæt trimmerens skærende del forsigtigt ind i næsebor eller ører.
3. Bevæg forsigtigt trimmeren ind og ud af næsebor eller ører, og drej samtidigt trimmeren rundt.
 - Undgå at føre den skærende del længere end 6 mm ind i næsebor eller ører.
 - Vask tilbehøret efter hver brug.

Øjenbryn:

1. Sæt den ønskede øjenbrynskam (3 eller 6 mm) fast på trimmerhovedet (Fig. C).
2. Fjern stive eller lange hår fra øjenbrynene ved at guide trimmeren hen over brynene uden at lade den hvile på huden.
3. Hvis du vil fjerne enkelte hår fuldstændigt, skal du lade trimmeren berøre huden og føre den hen over de hår, du vil fjerne helt.

VEDLIGEHOLDELSE OG PLEJE AF DIN GROOMER

Plej og vedligehold dit apparat for at sikre en lang levetid med optimal ydeevne. Vi anbefaler at du rengør dit apparat hver gang du har brugt det.

EFTER HVER BRUG

- Børst opsamlede hår af groomeren og tilbehørshovederne.
- Den nemmeste og mest hygiejniske måde at rengøre groomeren på er ved at skille hovedet fra groomerens hoveddel og skylle hovedet under lunke vand.
- Groomerens hoveddel må ikke skylles.
- Placer en dråbe olie eller to på klingerne.
- Tænd for apparatet for at fordele olien jævnt og tør eventuel overskydende olie væk.

UDTAGNING AF BATTERI

Vi anbefaler på det kraftigste, at det genopladelige batteri udtages af en fagkyndig. Dele af barbermaskinens kabinet og komponenter har skarpe kanter og kan forårsage tilskadecomst.

- Batterierne skal tages ud af apparatet inden det kasseres.
1. Kontrollér, at trimmeren er frakoblet al strømtilførsel. For at gøre dette skal du lade apparatet køre, indtil den standser.
 2. Fjern alt tilbehør.
 3. Lirk tænd-sluk mekanismen/tænd-sluk dækslet løs.
 4. Skru de to skruer under dækslet ud, og tag det nederste kabinet af.
 5. Tag batterisamlingen ud.
 6. Skru de to skruer i dækslet ud, og tag batteriet ud.
- Batteriet skal bortskaffes på sikker vis.
 - Forsøg ikke at tænde enheden, efter at du har åbnet den.

GENBRUG



For at undgå miljø- og sundhedsmæssige problemer forårsaget af farlige stoffer, må apparater og genopladelige og ikke-genopladelige batterier, der er mærket med et af disse symboler, ikke kasseres sammen med almindeligt husholdningsaffald. Udtjente elektriske og elektroniske produkter samt genopladelige og ikke-genopladelige batterier fra produkterne skal afleveres på en godkendt genbrugsplads eller indsamlingssted.

Tack för att du köpt en ny Remington®-produkt. Läs följande bruksanvisningar noggrant före användning och förvara dem på säker plats. Ta bort allt förpackningsmaterial före användning.

VIKTIGA SÄKERHETSANVISNINGAR

- Denna apparat kan användas av barn över åtta år, och personer med nedsatt fysisk, sensorisk eller psykisk förmåga och med bristande erfarenhet och kunskaper får bara använda denna apparat under övervakning och handledning och om de förstår vilka risker det kan innebära. Barn ska inte använda apparaten som leksak. Rengöring och underhåll av apparaten ska inte överlåtas till barn såvida de inte är över åtta år och det sker under övervakning. Håll apparat och nätkabel borta från barn under åtta år.

 Kan användas i badet eller under bruseren.

- Använd inte apparaten om nätsladden är skadad. Ta kontakt med företagets internationella servicecenter för utbyte.
- En apparat som är kopplad till vägguttaget bör hållas under uppsikt med undantag för när den laddas.
- Använd inga andra tillbehör än de som medföljer.
- Använd inte apparaten om den är skadad eller fungerar dåligt.
- Koppla inte in apparaten och dra inte ur nätsladden med våta händer.
- Denna apparat är inte avsedd för kommersiellt bruk eller för salonger.

DELAR



- | | |
|--------------------------------|-------------------------|
| 1. Strömbrytare | 6. Kammar på 3 och 6 mm |
| 2. Indikatorlampa för laddning | Visas ej: |
| 3. Laddaranslutare | • USB-laddningskabel |
| 4. Justerbar precisionskam | • Förvaringsväska |
| 5. Mikrotrimmer | |

LADDA APPARATEN

Det rekommenderas att man laddar produkten helt före första användningen.

- Kontrollera att apparaten är avstängd.
- Anslut produkten till USB-kabeln. Anslut den andra änden av kabeln till den medföljande USB-adaptorn eller till en strömförande USB-port.

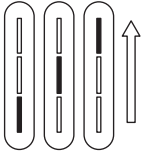
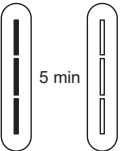
LADDNINGSDINDIKATORLAMPOR

Laddning	Fullt laddad	Låg batterinivå
		
Lamporna tänds i en återkommande sekvens uppifrån och ned när apparaten laddas	Alla lampor förblir tända i 5 minuter och släcks sedan	Den nedre lampan blinkar i 5 sekunder



Lampa av



Lampa på



Lampan blinkar

- Trimmern kan inte överladdas. Men om den inte ska användas under en längre tid (2–3 månader), bör man dra ut kontakten från vägguttaget och ställa undan apparaten
- För att batterierna ska hålla längre bör de laddas ur fullständigt en gång var sjätte månad och sedan återladdas under 2 timmar.
- När apparaten är helt laddad är användningstiden upp till 60 minuter.

TILLBEHÖR

FÖR ATT FÄSTA OCH AVLÄGSNA TILLBEHÖR (FIG. B)

Se till att apparaten är avstängd innan du sätter på eller tar av tillbehör.

- För att avlägsna, vrid tillbehöret moturs tills det släpper och lyft av det.
- För att fästa, placera önskat tillbehör ovanpå apparaten och vrid medurs för att låsa på plats.

FÄSTA OCH AVLÄGSNA DEN JUSTERBARA PRECISIONSKAMMEN (FIG. D)

- Haka fast den justerbara kammen över bladet enligt vad som visas och se till att de tre flikarna på kammen passar in i skårorna på bladets baksida (visas av ▲-märkena).
- Kammen på 0,5 - 5 mm kan enkelt justeras i ökning om 0,5 mm genom att vrida hjulet tills önskad inställning visas på skalan. Vrid hjulet medurs för längre längd och moturs för kortare längd.
- För att avlägsna den lyfter man kammens baksida uppåt och lyfter loss den från bladet.

BRUKSANVISNING

Sätt på produkten genom att vrida på/av-knappen till I-märket.

Kamma alltid ditt skägg eller mustasch med en finkam innan du börja med trimningen.

FÖR ATT TRIMMA SKÄGGET

1. Montera den justerbara kammen. Börja med maximal längdinställning om du använder trimmern för första gången.
2. Sätt på apparaten.
3. Placera kammens platta överdel mot huden.
4. För kammen sakta genom håret. Upprepa rörelsen från olika riktningar vid behov.
5. Om det samlas hårstrån i trimmerkammen under trimningen bör du stänga av apparaten, dra ur kammen och borsta bort hårstråna.

FÖR EN RENRAKAD STIL

För att trimma skägg eller skäggstubbs, oavsett längd, och uppnå en renrakad stil ska du följa stegen ovan utan en kam fäst i skärbladshuvudet.

Placera bladets platta överdel mot huden och glid försiktigt genom håret, i motsatt riktning mot hårväxten.

Raka i uppåtgående riktning när du rakar under hakan (Fig. A).

TRIMNING OCH KONTURMARKERING

1. Håll apparaten med baksidan på bladet vänt mot dig utan att några kammar är fästa.
2. Börja med skärbladen vilandes lät mot huden, använd rörelser mot kanten av skägglinjen för att trimma önskade ansiktspartier.
3. Forma konturerna som du önskar.

ATT TRIMMA MED RAKGEL

Anvisningarna för torrakning gäller också för rakning med rakgel.

Försiktighetsåtgärder: Efter användning med rakgel ska man skölja bladet under varmt vatten för att avlägsna överflödigt gel och hårrester.

DETALJERAD TRIMNING AV NÄSHÅR, ÖGONBRYN OCH ÖRONHÅR**Tillbehör**

Mikrotrimmer

Näsa och öron:

1. Sätt på mikrotrimmern.
2. För försiktigt in tillbehöret i näsborren eller örat.
3. För försiktigt in tillbehöret in och ut samtidigt som du vrider på apparaten.
 - För inte in tillbehöret längre än 6 mm.
 - Tvätta tillbehöret efter varje användning.

Ögonbryn:

1. Skjut önskat ögonbrynskamstillbehör (3 eller 6 mm) över trimmerhuvudet (Fig. C).
2. För försiktigt tillbehöret längs ögonbrynen för att avlägsna eventuella utstickande hårstrån eller längre hårstrån från ögonbrynet.
3. För att helt avlägsna håren, låt tillbehöret nudda huden och för över det önskade området.

SKÖTSEL AV TRIMMERN

Ta hand om produkten för att försäkra dig om en långvarig prestanda. Vi rekommenderar att du rengör trimmern efter varje användning.

EFTER VARJE ANVÄNDNING

- Borsta bort hår som fastnat på precisionstrimmern och tillbehörshuvudena.
- Det enklaste och mest hygieniska sättet att rengöra precisionstrimmern är att avlägsna munstycket från stammen och skölja huvudet med varmt vatten.
- Precisionstrimmerns stomme får inte sköljas.
- Placera en eller två droppar olja på bladen.
- Vrid apparaten för att fördela oljan jämnt, torka av överbliven olja.

BORTTAGNING AV BATTERI

Vi rekommenderar starkt att en fackman tar bort det laddningsbara batteriet. Delar av rakapparaten, hölje, och verktyg, har vassa kanter och kan orsaka skador om de inte hanteras korrekt.

- Batteriet måste tas bort från apparaten innan den kasseras.
1. Kontrollera att trimmern är urladdad. För att göra detta ska man köra apparaten tills den stannar.
 2. Avlägsna eventuella tillbehör.
 3. Bänd loss locket på reglageknappen/reglaget.

4. Skruva loss de 2 skruvarna under locket och avlägsna det undre höljet.
5. Skjut ut batterimonteringen.
6. Skruva loss de 2 skruvarna och avlägsna sedan batteriet.
 - Batteriet ska kasseras på ett säkert sätt.
 - Försök inte använda apparaten när du har öppnat den.

ÅTERVINNING



För att undvika miljö- och hälsoproblem pga. farliga ämnen får man inte kassera apparater eller laddningsbara och icke-laddningsbara batterier märkta med någon av dessa symboler i osorterat kommunalt avfall. Elektriska och elektroniska produkter och, där tillämpligt, laddningsbara och icke-laddningsbara batterier ska alltid kasseras vid en lämplig, officiell återvinnings-/uppsamlingsstation.

Takk for at du kjøper et nytt Remington®-produkt. Vennligst les denne bruksanvisningen godt og legg den på et trygt sted. Fjern all emballasje før bruk.

VIKTIG SIKKERHETSTILTAK

- Dette apparatet kan brukes av barn fra åtte år og personer med nedsatte fysiske, sansende eller mentale evner eller manglende erfaring eller kunnskap hvis slike personer har fått opplæring eller blir holdt under oppsyn og forstår farene som er tilknyttet bruken av apparatet. Barn skal ikke leke med apparatet. Rengjøring og vedlikehold skal ikke utføres av barn med mindre de er over åtte år og holdes under oppsyn. Hold apparatet og ledningen utilgjengelig for barn under åtte år.

 Er egnet til bruk på badekar eller i dusjen.

- Ikke bruk produktet dersom ledningen er skadet. Ny ledning kan bestilles via våre internasjonale servicesentraler.
- Dette apparatet må aldri ligge ubevoktet når støpselet er satt inn i stikkontakten, unntatt når det lader.
- Ikke bruk annet tilbehør enn det som leveres av oss.
- Ikke bruk apparatet hvis det er skadet eller dersom det ikke fungerer riktig.
- Ikke sett inn eller trekk ut støpselet hvis du er våt på hendene.
- Dette apparatet er ikke beregnet for forretningsmessig bruk eller i salonger.

RESIRKULERING



For å unngå miljø- og helseproblemer på grunn av farlige stoffer, må apparater og oppladbare og ikke-oppladbare batterier markert med en av disse symbolene ikke kastes i usortert offentlig avfall. Kast alltid elektriske og elektroniske produkter og, hvis relevant, oppladbare og ikke-oppladbare batterier, på et egnet retursted for offentlig resirkulering/innsamling.

Kiitos, että valitsit tämän uuden Remington®-tuotteen. Lue ohjeet huolellisesti ja pidä ne tallessa. Poista kaikki pakkausmateriaali ennen käyttöä.

TÄRKEITÄ TURVALLISUUSOHJEITA

- Lapset joiden ikä on 8 vuotta tai yli ja henkilöt, joilla on rajoitettu fyysinen, aistinvarainen, henkinen ominaisuus tai kokemuksen ja tiedon puute saavat käyttää tätä laitetta ainoastaan, jos heitä valvotaan tai heitä on opastettu laitteen turvalliseen käyttöön ja he ymmärtävät laitteen käytössä esiintyvät vaarat. Lapset eivät saa leikkiä laitteella. Lapset eivät saa suorittaa puhdistamista ja käyttäjän huoltotoimenpiteitä ilman valvontaa.

 Soveltuu käytettäväksi kylvyssä tai suihkussa.

- Älä käytä laitetta, jos virtajohto on vaurioitunut. Uuden virtajohdon saa kansainvälisten palvelukeskustemme kautta.
- Laitetta ei saa koskaan jättää ilman valvontaa, jos se on kytketty virtalähteeseen, lukuun ottamatta lataamista.
- Älä käytä muita kuin suosittelemiamme lisäosia.
- Älä käytä laitetta, jos se on vaurioitunut tai siinä on toimintahäiriöitä.
- Älä kytke laitetta verkkovirtaan tai irrota sitä siitä märin käsin.
- Laitetta ei ole tarkoitettu ammattikäyttöön.

OSAT



- | | |
|---------------------------|-----------------------|
| 1. Virtakytkin | 6. 3 ja 6 mm:n kammat |
| 2. Latauksen merkivalo | Ei näy kuvassa: |
| 3. Laturin liitäntä | • USB-latausjohto |
| 4. Säädetty tarkkuuskampa | • Säilytyspussi |
| 5. Mikrotrimmeri | |

LAITTEEN LATAAMINEN

On suositeltavaa ladata tuote täyteen ennen ensimmäistä käyttökertaa.

- Varmista, että tuote on kytketty pois päältä.
- Yhdistä tuotteeseen USB-johto. Yhdistä johdon toinen pää USB-sovittimeen tai virralliseen USB-porttiin.

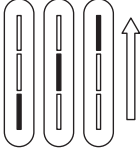
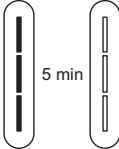
LATAUKSEN MERKKIVALOT

Lataaminen	Täyteen ladattu	Akun lataustaso alhainen
		
Valot syttyvät toistuvassa järjestyksessä alhaalta ylöspäin latauksen aikana	Kaikki valot palavat 5 minuutin ajan ja sammuvat sitten	Alin valo vilkkuu 5 sekunnin ajan

Valo
sammuu

Valo syttyy



Valo vilkkuu

- Trimmeriä ei voi yliladata. Jos laitetta ei kuitenkaan aiota käyttää pidempään aikaan (2–3 kuukautta), irrota se verkosta ja laita säilytykseen.
- Voit pidentää akkujen käyttöaika, käyttämällä akut tyhjiksi joka 6. kuukausi ja lataamalla niitä 2 tuntia.
- Käyttöaika täysin ladattuna on jopa 60 min.

LISÄVARUSTEET

LISÄVARUSTEIDEN KIINNITTÄMINEN JA IRROTTAMINEN (KUVA B)

Varmista, että laite on kytketty pois päältä ennen lisäosien kiinnittämistä tai irrottamista.

- Irrota lisävaruste kiertämällä sitä vastapäivään, kunnes se vapautuu ja nosta se sitten irti.
- Kiinnitä asettamalla haluamasi lisävaruste laitteen päälle ja kiertämällä lisävarustetta myötäpäivään, jotta se lukittuu paikalleen.

SÄÄDETTÄVÄN TARKKUUSKAMMAN KIINNITTÄMINEN JA IRROTTAMINEN (KUVA D)

- Napsauta säädettävä kampa terän päälle varmistaen, että kamman kolme uloketta kiinnittyvät terän takana oleviin loviin (merkitty kuvaan ▲-merkeillä).
- 0,5–5 mm:n kampa voidaan säätää 0,5 mm:n välein helposti kääntämällä kiekko halutun asetuksen kohdalle asteikolla. Käännä kiekkoa myötäpäivään, jos haluat lisätä pituutta ja vastapäivään, jos haluat lyhentää pituutta.
- Poista nostamalla kamman takaosaa ylöspäin ja nostamalla se irti terästä.

KÄYTTÖOHJEET

Kytke laite päälle kääntämällä virtakytkin I-merkin kohdalle.

Kampaa parta tai viikset aina hienolla kammalla ennen trimmausta.

PARRAN LEIKKAAMINEN

1. Kiinnitä säädettävä kampa. Jos leikkaat ensimmäistä kertaa, aloita suurimmalla mahdollisella pituusasetuksella.
2. Kytke laite päälle.
3. Aseta kamman sileä puoli ihoa vasten.
4. Vedä trimmeriä hitaasti ioharjojen läpi. Toista tarvittaessa useammalta suunnalta.
5. Jos trimmerin kampaan kertyy karvoja trimmauksen aikana, kytke laite pois päältä, vedä kampa irti ja poista karvat harjaamalla.

AJELLUN ULKONÄÖN SAAVUTTAMINEN

Jos haluat ajaa minkä tahansa pituisen parran tai sängyn siististi ajellun näköiseksi, noudata edellä olevia ohjeita ilman terän päälle kiinnitettyä kampa.

Aseta terän sileä puoli ihoa vasten ja liu'uta sitä hitaasti partakarvojen läpi niiden kasvusuuntaa vastaan.

Aja ylöspäin liikkein, kun ajat leuan alta (kuva A).

LEIKKAAMINEN JA RAJAAMINEN

1. Pidä laitetta terän takaosa itseesi päin ilman kiinnitettyjä kampoja.
2. Aloita laskemalla terät kevyesti ihollesi, käytä partarajaan päin suuntautuvia liikkeitä haluttujen kohtien leikkaamiseksi kasvojen alueella.
3. Muotoile haluamallasi tavalla.

LEIKKAAMINEN PARRANAJOGEELIÄ KÄYTTÄEN

Noudata parranajogeeliä käyttäessäsi samoja ohjeita kuin kuivana ajossa.

Huom: käytettyäsi parranajogeeliä, puhdista ylimääräinen geeli ja lika pois huuhtelemalla terä lämpimän veden alla.

TARKKA NENÄ-, KULMA- JA KORVAKARVOJEN LEIKKAAMINEN

Lisävarusteet

Mikrotrimmeri

Nenä ja korvat:

1. Kiinnitä mikrotrimmeri.
2. Työnnä lisävaruste varovasti sieraimen tai korvaan.
3. Liikuta lisävarustetta varovasti edestakaisin samalla leikkurin runkoa kiertäen.
 - Älä työnnä lisävarustetta syvemmälle kuin 6 mm.
 - Pese lisävaruste jokaisen käyttökerran jälkeen.

Kulmakarvat:

1. Liu'uta haluamasi kulmakarvakampalisävaruste (3 tai 6 mm) trimmerin päähän (kuva C).

- Ohjaa lisävarustetta varovasti ja poista kaikki kulmakarvojen ulkopuolella olevat tai pitkät karvat.
- Voit poistaa karvat kokonaan antamalla lisävarusteen koskettaa ihoa ja liikuttaa sitä sitten halutulla alueella.

LEIKKURIN HOITO

Pidä huolta laitteestasi, jotta se pysyy kunnossa pitkään. Suosittelemme leikkurin puhdistamista jokaisen käyttökerran jälkeen.

JOKAISEN KÄYTTÖKERRAN JÄLKEEN

- Harjaa kerääntyneet karvat leikkurista ja liitäntäpäistä.
- Helpoin ja hygieenisin tapa puhdistaa leikkuri on irrottaa laitteen pää leikkurin rungosta ja huuhdella pää lämpimällä vedellä.
- Leikkurin runkoa ei saa huuhdella.
- Laita yksi tai kaksi tippaa öljyä teriin. Kytke laite päälle, jotta öljy levittyy tasaisesti.
- Pyyhi ylimääräinen öljy pois.

FI

AKUN POISTAMINEN

Suosittellemme, että ammattilainen poistaa ladattavan akun. Parranajokoneen kotelon osissa ja työvälaineissa on terävät reunat, jotka voivat aiheuttaa loukkaantumisen, jos niitä ei käsitellä oikein.

- Akku tulee poistaa laitteesta ennen sen hävittämistä.
- Varmista, että trimmerin virta on purettu tyhjäksi. Tee tämä käyttämällä laitetta, kunnes se pysähtyy.
 - Irrota kaikki lisävarusteet.
 - Väännä irti kytkinpainike/kytkinkansi.
 - Kierrä irti 2 ruuvia kannen alta ja poista sitten alempi kotelo.
 - Liu'uta akku ulos.
 - Kierrä irti 2 ruuvia kannesta ja poista sitten akku.
- Hävitä akku turvallisesti.
 - Älä yritä käyttää laitetta, jos olet avannut sen.

KIERRÄTYS



Jotta vältettäisiin vaarallisista aineista ympäristölle ja terveydelle koituvat haitat, näillä symboleilla varustettuja laitteita sekä ladattavia ja kertakäyttöisiä paristoja ei saa hävittää lajittelemattomana sekajätteenä. Hävitä sähkö- ja elektroniikkatuotteet sekä, mikäli sovellettavissa, ladattavat ja kertakäyttöiset paristot asianmukaiseen viralliseen kierrätys-/keräilypisteeseen.

Obrigado por adquirir este novo produto Remington®. Leia o manual de instruções e conserve-o em lugar seguro. Retire todo o material de embalagem antes do uso.

MEDIDAS DE PRECAUÇÃO IMPORTANTES

- Este aparelho pode ser utilizado por crianças a partir dos 8 anos inclusive e pessoas com capacidades físicas, sensoriais e mentais reduzidas ou pessoas com falta de experiência e conhecimento desde que instruídas/ supervisionadas e que compreendam os riscos envolvidos. As crianças não devem brincar com o aparelho. A limpeza e manutenção do aparelho não deverão ser levadas a cabo por crianças a não ser que tenham mais de 8 anos e sob supervisão. Mantenha o aparelho e o cabo afastados de crianças menores de 8 anos de idade.

 Adequado para uso no banho ou duche.

- Não utilize o produto com o cabo danificado. Pode obter uma substituição através dos nossos Centros de Assistência Internacionais.
- Um aparelho não deve ser deixado sem vigilância enquanto ligado à corrente elétrica, exceto durante o carregamento.
- Não utilize peças que não recomendadas pela nossa empresa.
- Não utilize o aparelho se estiver danificado ou defeituoso.
- Não ligue nem desligue o aparelho da corrente elétrica com as mãos molhadas.
- Este aparelho não é para utilização comercial ou em cabeleireiros.

COMPONENTES



- | | |
|--------------------------------|----------------------------|
| 1. Botão on/off | 6. Pentes de 3 e 6 mm |
| 2. Indicador de carga | Não ilustrado: |
| 3. Conector de carregador | • Cabo de carregamento USB |
| 4. Pente de precisão ajustável | • Bolsa de viagem |
| 5. Micro aparador | |

CARREGAR O APARELHO

Recomenda-se que carregue totalmente o produto antes de o utilizar pela primeira vez.

- Certifique-se de que o produto se encontra desligado.
- Ligue o produto ao cabo USB. Ligue a outra extremidade do cabo ao adaptador USB fornecido ou a uma porta USB com alimentação.

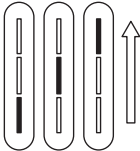
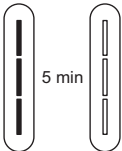
LUZES DE INDICADOR DE CARGA

A carregar	Totalmente carregado	Bateria fraca
		
As luzes acenderão numa sequência repetitiva de baixo para cima durante o carregamento	Todas as luzes permanecerão acesas durante 5 minutos e depois apagam-se	A luz inferior piscará durante 5 segundos

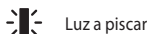
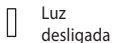

- O aparelho não pode ser sobrecarregado. No entanto, se não utilizar o produto durante longos períodos (2-3 meses), desligue-o da tomada de alimentação e guarde-o.
- Para preservar a vida útil das baterias, deixe-as descarregar totalmente a cada 6 meses e depois recarregue durante 2 horas.
- Uma carga total fornece até 60 minutos de tempo de funcionamento.

ACESSÓRIOS

ENCAIXAR E REMOVER ACESSÓRIOS (FIG. B)

Certifique-se de que o dispositivo está desligado antes de encaixar ou remover acessórios.

- Para remover, rode o acessório para a esquerda até o desbloquear e, em seguida, levante para retirá-lo.
- Para encaixar, coloque o acessório pretendido na parte superior do aparelho e rode-o para a direita para o bloquear.

INSTALAR E REMOVER O PENTE DE PRECISÃO AJUSTÁVEL (FIG. D)

- Prenda o pente ajustável sobre a lâmina, conforme mostrado, garantindo que as três abas do pente se encaixam nos entalhes na parte de trás da lâmina (mostrado pelas marcas ▲).
- O pente de 0,5 - 5 mm pode ser ajustado em incrementos de 0,5 mm, bastando girar a roda até que a configuração desejada apareça na escala. Gire a roda no sentido horário para comprimentos mais longos e no sentido anti-horário para comprimentos mais curtos.
- Para remover, levante a parte de trás do pente e retire-o da lâmina.

INSTRUÇÕES DE UTILIZAÇÃO

Ligue o produto girando o interruptor Ligar/Desligar até à marca I.
Penteie a barba ou bigode com um pente fino antes de começar a aparar.

PARA APARAR A BARBA

1. Encaixe o pente ajustável. Se está a aparar pela primeira vez, comece com a definição de comprimento máxima.
2. Ligue a unidade.
3. Coloque a parte superior plana do pente contra a pele.
4. Deslize o pente guia devagar ao longo dos pelos. Repita a partir de direções diferentes, se necessário.
5. Caso haja acumulação de pelos no pente guia durante o processo de corte, desligue a unidade, retire o pente e escove os pelos.

OBTER UM LOOK BARBEADO

Para aparar qualquer comprimento de barba ou « barba de três dias» e obter um look completamente barbeado, siga os passos acima sem um pente encaixado na cabeça da lâmina.

Encoste a parte achatada da lâmina à pele e deslize-a lentamente através dos pelos na direção contrária ao crescimento dos mesmos.

Barbieie numa direção ascendente ao fazer a barba sob o queixo (Fig. A).

APARAR E ESCULPIR

1. Segure o dispositivo com a parte de trás da lâmina voltada para si, sem pentes afixados.
2. Comece posicionando a lâmina suavemente sobre a pele, usando movimentos na direção do contorno da linha da barba para aparar as zonas desejadas da área facial.
3. Modele conforme desejado.

APARAR COM GEL DE BARBEAR

Caso utilize gel de barbear, siga as mesmas instruções que para barbear a seco.

Cuidado: após usar com gel de barbear, enxague a lâmina com água morna para limpar qualquer gel em excesso e resíduos.

APARAR MINUCIOSO DE PELOS DO NARIZ, SOBRANCELHAS E ORELHAS**Acessórios**

Micro aparador

Nariz e orelhas:

1. Coloque o micro aparador.
2. Insira suavemente o acessório na narina ou orelha.
3. Mova suavemente o acessório para dentro e para fora enquanto roda simultaneamente o corpo do aparador.
 - Não insira o acessório mais do que 6 mm.
 - Lave o acessório após cada utilização.

Sobrancelhas:

1. Deslize o acessório de pente para sobrancelhas desejado (3 ou 6 mm) sobre a cabeça do aparador (Fig. C).
2. Oriente cuidadosamente o acessório para remover qualquer pelos desalinhados ou mais compridos das sobrancelhas.
3. Para remover completamente os pelos, deixe o acessório tocar na pele e desloque-o pela área pretendida.

PT

CUIDADOS A TER COM O APARADOR

Cuide do seu aparelho para que tenha um bom desempenho por muito tempo. Recomendamos que limpe o aparelho após cada utilização.

APÓS CADA UTILIZAÇÃO

- Escove quaisquer pelos acumulados no aparador e acessórios cabeça.
- A forma mais fácil e higiênica de limpar o aparador é desencaixar a cabeça do corpo do aparador e lavá-la com água morna.
- Não se deve lavar o corpo do aparador.
- Deite uma ou duas gotas de óleo nas lâminas.
- Ligue o aparelho para que o óleo se distribua uniformemente, limpe o eventual óleo em excesso.

REMOÇÃO DA BATERIA

Recomendamos fortemente que seja um profissional a remover a bateria recarregável. Algumas áreas da estrutura da máquina de barbear, bem como os acessórios, possuem pontas afiadas e poderão causar ferimentos se não forem manuseados corretamente.

- A bateria deve ser retirada do aparelho antes de o mesmo ser inutilizado.
1. Certifique-se de que o aparelho está completamente descarregado de energia. Para tal, opere o aparelho até este parar.
 2. Remova todos os acessórios.

3. Retire o botão do interruptor/a tampa do interruptor.
 4. Desaparafuse os 2 parafusos sob a tampa e remova depois o alojamento inferior.
 5. Deslize o conjunto para as pilhas para fora.
 6. Desaparafuse os 2 parafusos da tampa e remova depois as pilhas.
- A bateria deve ser eliminada de forma segura.
 - Não tente operar o dispositivo depois de o abrir.

RECICLAGEM



Para evitar problemas ambientais e de saúde devido a substâncias perigosas, os aparelhos e baterias recarregáveis e não recarregáveis com um destes símbolos não deverão ser eliminados com o lixo doméstico normal. Elimine sempre os produtos elétricos e eletrónicos e, quando aplicável, as baterias recarregáveis e não recarregáveis, no ponto de reciclagem/recolha oficial apropriado.

Ďakujeme, že ste si kúpili nový výrobok značky Remington®. Prosíme Vás, aby ste si pozorne prečítali tento návod a odložili ho na bezpečné miesto. Pred použitím odstráňte všetky obaly.

DÔLEŽITÉ BEZPEČNOSTNÉ OPATRENIA

- Používanie, čistenie alebo údržba prístroja deťmi staršími ako 8 rokov alebo kýmkoľvek s nedostatočnými vedomosťami, skúsenosťami alebo zníženými fyzickými, zmyslovými alebo mentálnymi schopnosťami by malo prebiehať iba po získaní primeraného poučenia a pod primeraným dozorom zodpovednej dospeljej osoby, aby bola zaistená bezpečnosť a boli brané na vedomie s tým spojené riziká, ktorým je potrebné sa vyhnúť. Deti sa nesmú hrať so spotrebičom. Spotrebič, vrátane kábla, nesmú používať, hrať sa s ním, čistiť alebo udržiavať osoby mladšie ako 8 rokov a mal by byť vždy uložený mimo ich dosah.

 Vhodný na použitie vo vani alebo sprche.

- Nepoužívajte výrobok s poškodeným elektrickým káblom. Náhradný kábel je možné získať prostredníctvom našich medzinárodných servisných stredísk.
- Prístroj by nikdy nemal zostať bez dozoru, keď je zapojený do elektrickej siete, okrem nabíjania.
- Nepoužívajte iné ako nami dodávané nadstavce.
- Prístroj nepoužívajte, ak je poškodený alebo nefunguje správne.
- Nezapájajte a neodpájajte prístroj z a do elektrickej siete mokrými rukami.
- Tento prístroj nie je určený na komerčné používanie alebo používanie v salónoch.

SÚČASTI



- | | |
|--------------------------------------|----------------------|
| 1. Vypínač ON/OFF (zapnuté/vypnuté) | 6. 3 a 6 mm hrebene |
| 2. Indikátor nabíjania | Nezobrazené: |
| 3. Nabíjací konektor | • Nabíjací kábel USB |
| 4. Nastaviteľný detailný zastrihávač | • Cestovné puzdro |
| 5. Mikro zastrihávače | |

NABITIE PRÍSTROJA

Pred prvým použitím sa odporúča váš výrobok úplne nabiť.

- Skontrolujte, či je výrobok vypnutý.
- Pripojte zariadenie k USB káblu. Druhý koniec kábla pripojte k dodanému USB adaptéru alebo napájanému USB portu.

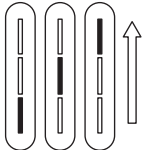
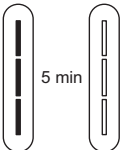
SVETIELKA INDIKÁTORA NABÍJANIA

Nabíjanie	Plne nabitý	Slabá batéria
		
Počas nabíjania sa svetelné indikátory opakovane rozsvetujú zdola nahor	Všetky svetelné indikátory zostanú svietiť 5 minút a potom sa vypnú	Spodný svetelný indikátor bude blikať 5 sekúnd



Svetelná kontrolka zhasnutá



Svetelná kontrolka svieti



Svetelná kontrolka blikať

- Zastrihávač nie je možné nabíjanim preťažiť. Ak však výrobok nebudete dlhšie používať (2-3 mesiace), vytiahnite ho zo siete a odložte.
- Na zachovanie životnosti batérií ich nechajte vybiť každých 6 mesiacov, a potom ich nabíjajte 2 hodiny.
- Čas prevádzky pri plne nabitom prístroji je až 60 minút.

NADSTAVCE

PRIPOJENIE A ODSTRÁNENIE NADSTAVCOV (OBR. B)

Dbajte o to, aby bol prístroj pred zakladaním alebo vyberaním nastavcov vypnutý.

- Na odstránenie otočte nastavcom proti smeru hodinových ručičiek, až kým sa neodomkne, a potom ho nadvihnite.

- Na pripojenie priložte požadovaný nastavtec na vrchnú časť prístroja a otáčajte nastavcom v smere hodinových ručičiek, aby ste ho uzamkli na mieste.

PRIPÁJANIE A ODSTRÁŇOVANIE NASTAVITEĽNÉHO DETAILNÉHO HREBEŇA (OBR. D)

- Zacvaknite nastaviteľný hrebeň na čepeľ podľa zobrazenia a dbajte o to, aby tri ušká na hrebene zapadli do vrúbkov na zadnej strane čepele (zobrazené značkami ▲).
- 0,5 - 5 mm hrebeň sa dá jednoducho nastavovať po 0,5 mm prírastkoch otáčaním kolieska, až kým sa na stupnici nezobrazí požadované nastavenie. Pre dlhšiu dĺžku otáčajte kolieskom doprava a pre kratšiu dĺžku doľava.
- Na odstránenie nadvihnite zadnú časť hrebeňa nahor a vytiahnite ho von z čepele.

NÁVOD NA POUŽÍVANIE

Zapnite výrobok otočením spínača on-off (zapnúť - vypnúť) na značku I.
Pred zastrihávaním vždy prečešte bradu alebo fúzy jemným hrebeňom.

ZASTRIHNUTIE BRADY / FÚZOV

1. Pripojte nastaviteľný hrebeň. Ak zastrihávate po prvýkrát, začnite s maximálnym nastavením dĺžky.
2. Zapnite prístroj.
3. Priložte plochú vrchnú časť hrebeňa na pokožku.
4. Pomaly prechádzajte cez chlčky. Podľa potreby postup zopakujte v rôznych smeroch.
5. Ak sa počas zastrihávania nahromadia v zastrihávacom hrebene fúzy/chlčky, strojček vypnite, hrebeň vytiahnite a fúzy/chlčky odstráňte jemnou kefkou.

SK

ZÍSKANIE OHOLENÉHO VZHĽADU

Na zastrihnutie brady alebo strniska akejkoľvek dĺžky tak, aby ste dosiahli čisté a hladké oholenie, postupujte podľa krokov vyššie bez nasadeného / pripojeného hrebeňa.
Plochú vrchnú stranu čepele priložte k pokožke a pomaly prechádzajte cez fúzy proti smeru ich rastu.

Pri holení pod bradou hoľte smerom nahor (Obr. A).

ZASTRIHÁVANIE A ÚPRAVA OKRAJOV

1. Prístroj bez pripojeného hrebeňa držte zadnou časťou čepele otočenou k sebe.
2. Začnite s čepeľami opretými jemne o pokožku, používajte pohyby smerom ku okraju línie brady, aby ste zastrihli požadované miesta v oblasti tváre.
3. Zastrihávajte do požadovaného tvaru.

ZASTRIHÁVANIE S HOLIACIM GÉLOM

Pri použití s holiacim gélom postupujte podľa návodu pre holenie nasucho.

Upozornenie: Po použití s holiacim gélom opláchnite čepeľ pod teplou vodou, aby ste odstránili akýkoľvek zvyšný gél a nečistoty.

DETAILNÉ ZASTRIHNUTIE CHĽPKOV V NOSE, OBOČÍ A UCHU**Nadstavce**

Mikro zastrihávače

Nos a ucho:

1. Pripojte mikro zastrihávač.
2. Nadstavec jemne vložte do nosnej diery alebo ucha.
3. Jemne pohybujte nadstavcom dnu a von pričom zároveň otáčajte telom zastrihávača.
 - Nevkladajte nadstavec hlbšie ako 6 mm.
 - Po každom použití nadstavec umyte.

Obočie:

1. Zasuňte na hlavu zastrihávača požadovaný nadstavec s hrebeňmi na obočie (3 alebo 6 mm) (Obr. C).
2. Opatrne vedte nadstavec, aby ste odstránili akékoľvek dlhšie chlčky alebo chlčky mimo obočia.
3. Na úplné odstránenie chlčkov nechajte nadstavec dotýkať sa pokožky a pohybujte ním po požadovanej oblasti.

STAROSTLIVOSŤ O VÁŠ OSOBNÝ ZASTRIHÁVAČ

Starostlivosťou o váš výrobok si zabezpečíte jeho dlhotrvajúci výkon. Odporúčame, aby ste váš osobný zastrihávač čistili po každom použití.

PO KAŽDOM POUŽITÍ

- Všetky nahromadené chlčky zo zastrihávača a hláv nadstavcov očistite kefkou.
- Najľahším a najhygienickejším spôsobom čistenia zastrihávača je odpojenie hlavy od tela zastrihávača a opláchnutie hlavy teplou vodou.
- Telo zastrihávača sa nemá oplachovať.
- Čepele pokvapkajte jednou alebo dvoma kvapkami oleja na šijacie stroje.
- Prístroj zapnite, aby sa olej dostal na všetky miesta a prebytočný olej utrite.

ODSTRÁNENIE BATÉRIE

Veľmi odporúčame, aby nabíjateľnú batériu vymieňal odborník. Niektoré časti puzdra strojčeka a nástroje majú ostré hrany a môžu pri nesprávnom zaobchádzaní spôsobiť poranenie.

- Pred znehodnotením musí byť z prístroja odstránená batéria.
1. Zabezpečte, aby bol zastrihávač úplne vybitý. Aby ste to dosiahli, nechajte prístroj bežať, kým sa nezastaví.
 2. Odstráňte všetky nadstavce.
 3. Vypáčte tlačidlo spínača/kryt spínača.
 4. Odskrutkujte 2 skrutky pod krytom, potom odstráňte spodné puzdro.

5. Vysuňte zostavu s batériou.
 6. Odskrutkujte 2 skrutky z krytu, potom odstráňte batériu.
- Batériu je potrebné zlikvidovať bezpečným spôsobom.
 - Po otvorení prístroja sa nepokúšajte prístroj spustiť.

RECYKLÁCIA



Aby sme sa vyhli environmentálnym a zdravotným problémom vyplývajúcim z nebezpečných látok, prístroje a nabíjateľné a nenabíjateľné batérie označené niektorým z týchto symbolov nesmú byť vyhadzované do netriedeného komunálneho odpadu. Vždy odovzdávajte elektrické a elektronické výrobky a tam, kde je to možné, aj nabíjateľné a nenabíjateľné batérie, na k tomu určených oficiálnych recyklačných/zberných miestach.

Děkujeme, že jste si zakoupili nový výrobek značky Remington®. Přečtěte si prosím pozorně návod a uložte ho na bezpečné místo. Před použitím odstraňte veškeré obaly.

DŮLEŽITÁ BEZPEČNOSTNÍ OPATŘENÍ

- Tento přístroj mohou používat děti ve věku od 8 let a osoby se sníženými fyzickými, sensorickými či mentálními schopnostmi nebo osoby, které výrobek nikdy nepoužívaly nebo jej neznají, pokud tak činí pod dozorem/byly poučeny a rozumí souvisejícím rizikům. S přístrojem si nesmějí hrát děti. Děti nesmějí provádět čištění a běžnou údržbu, pokud nedosáhly věku alespoň 8 let a nejsou-li pod dozorem. Přístroj i kabel uchovávejte mimo dosah dětí mladších 8 let.

 Vhodný pro použití ve vaně či sprše.

- Výrobek nepoužívejte, pokud je šňůra poškozená. Výměnu lze zajistit prostřednictvím našich mezinárodních servisních center.
- Žádný přístroj se nesmí nechávat bez dozoru pokud je zapojen do sítě, s výjimkou nabíjení.
- Nepoužívejte jiné nástavce než ty, které vám dodáme my.
- Přístroj nepoužívejte, pokud je poškozen či pokud nefunguje správně.
- Přístroj nezapojujte ani nevypojujte mokřkýma rukama.
- Tento přístroj není určen pro komerční nebo salónní použití.

SOUČÁSTI



- | | |
|---|----------------------|
| 1. Vypínač On/off (zapnuto/vypnuto) | 6. 3 a 6 mm hřebeny |
| 2. Kontrolka nabíjení | Nezobrazeno: |
| 3. Nabíjecí konektor | • Nabíjecí kabel USB |
| 4. Nastavitelný hřeben pro přesný stříh | • Cestovní pouzdro |
| 5. Zastříhovač micro | |

NABÍJENÍ PŘÍSTROJE

Před prvním použitím se doporučuje přístroj plně nabít.

- Ujistěte se, že je přístroj vypnutý.
- Připojte výrobek k USB kabelu. Druhý konec kabelu připojte k dodanému USB adaptéru nebo k napájecímu USB portu.

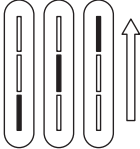
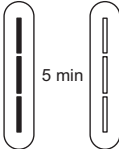
KONTROLKY UKAZATELE NABÍJENÍ

Nabíjení	Plné nabití	Nízký stav baterie
		
Kontrolky budou během nabíjení neustále přeblikávat odspodu nahoru	Všechny kontrolky zůstanou rozsvícené 5 minut a potom zhasnou	Spodní kontrolka bude 5 sekund blikat



Kontrolka nesvíí



Kontrolka svítí



Kontrolka bliká

- Zastříhovač nelze dlouhým nabíjením poškodit. Ovšem pokud přístroj nebudete delší dobu používat (2-3 měsíce), vypojte jej ze sítě a uschovejte.
- Aby vám baterie dlouho vydržely, nechte je každých 6 měsíců vybit a potom 2 hodiny nabíjejte.
- Doba provozu při plném nabití je až 60 minut.



NÁSTAVCE

NASAZOVÁNÍ A SNÍMÁNÍ NÁSTAVCŮ (OBR. B)

Ujistěte se, že je přístroj před nasazováním či snímáním nástavců vypnutý.

- Nástavec sejmete tak, že jím otáčíte proti směru hodinových ručiček, dokud se neodemkne, a pak jej zvednete.
- Pro nasazení požadovaného nástavce nástavec přiložte k horní straně přístroje a otočte jej ve směru hodinových ručiček, aby se na místě uzamknul.

NASAZOVÁNÍ A SNÍMÁNÍ NASTAVITELNÉHO HŘEBENE PRO PŘESNÝ STŘIH (OBR. D)

- Nastavitelný hřeben nacvakněte na čepel podle obrázku a ujistěte se, že všechny tři západky hřebene jsou zaklesnuté ve výřezech na zadní straně čepele (viz značky ▲).
- Hřeben 0,5 - 5 mm lze nastavovat v 0,5 mm posuvech. Nastavování je jednoduché – stačí točit kolečkem, dokud se na stupnici nezobrazí požadovaná délka. Otočte kolečkem ve směru hodinových ručiček pro větší délku a proti směru hodinových ručiček pro kratší délku.
- Chcete-li hřeben vyjmout, nadzvedněte jeho zadní část a z čepele jej vycvakněte.

INSTRUKCE PRO POUŽITÍ

Přístroj zapnete otočením vypínače On/Off do polohy I.

Před zastříháváním si vždy pročesejte vousy nebo knír jemným hřebenem.

ZASTŘIHOVÁNÍ VOUSŮ

1. Nasadte nastavitelný hřeben. Pokud zastříháváte poprvé, začněte s maximálním nastavením délky zástříhu.
2. Přístroj zapněte.
3. Strojek přiložte plochou stranou hřebenu k pokožce.
4. Pomalu projíždějte vousy strojkem. Opakujte v různých směrech, pokud je třeba.
5. Pokud se během zastříhávání v zastříhovacím hřebenu hromadí vousy, strojek vypněte, hřeben sejměte a vousy vymetejte.

DOJEM OHOLENÉ TVÁŘE

Pokud si přejete jakkoliv dlouhé vousy či strniště zastříhnout tak, abyste docílili vzhledu čistě oholené tváře, pak se řiďte výše uvedenými kroky bez nasazeného hřebene.

Čepel přiložte plochou horní stranou k pokožce a přes vousy pomalu přejíždějte proti směru jejich růstu.

Při holení pod bradou (Obr. A) postupujte zesponu nahoru.

ZASTŘIHOVÁNÍ OKRAJŮ

1. Držte přístroj tak, aby zadní strana čepele směřovala k vám, když není nasazený žádný hřeben.
2. Napřed čepel zlehka přiložte k pokožce a potom pomocí pohybu směrem k okraji vousů linii vousů na tváři zastříhnete.
3. Vytvořte požadovaný tvar.

ZASTŘIHOVÁNÍ S HOLICÍM GELEM

Pokud používáte gel na holení, postupujte stejným způsobem jako při holení na sucho.

Po použití s holicím gelem čepel opláchněte pod teplou vodou, abyste z ní smyli zbytky gelu a nečistoty.

DETAILLNÍ ZASTŘIHOVÁNÍ CHLOUPKŮ V NOSE, UŠÍCH A NA OBOČÍ

Nástavce

Zastříhovač micro

Nos a uši:

1. Nasadte zastříhovač micro.
 2. Jemně nástavec zasuněte do nosní dírky nebo ucha.
 3. Jemně nástavcem najíždějte dovnitř a ven a přitom tělem strojku otáčejte.
- Nástavec nezasouvejte hlouběji než 6 mm.
 - Po každém použití nástavec umyjte.

Obočí:

1. Nasuňte požadovaný hřebenový nástavec na obočí (3 nebo 6 mm) na hlavu strojek (Obr. C).
2. Volné nebo delší chloupky na obočí odstraníte tak, že budete nástavcem přes obočí opatrně přejíždět.
3. Chcete-li chloupky odstranit celistvě, nástavec se musí dotýkat pokožky a teprve potom se přes požadovanou oblast přejíždí.

PÉČE O STROJEK

Péčte o svůj výrobek, zajistíte tak jeho dlouhodobou výkonnost. Doporučujeme vám strojek po každém použití vyčistit.

PO KAŽDÉM POUŽITÍ

- Ze strojeku i z přídatných hlav vymeťte nahromaděné chloupky.
- Nejjednodušší a nejhygieničtější je při čištění strojeku sejmout z těla strojeku hlavu a opláchnout ji v teplé vodě.
- Tělo strojeku by se oplachovat nemělo.
- Na čepele nakapte jednu až dvě kapky oleje.
- Zapněte přístroj, aby se olej rovnoměrně rozmístil, veškerý přebytečný olej otřete.

VYJÍMÁNÍ BATERIÍ

Důrazně doporučujeme, abyste vyjmutí dobíjecí baterie přenechali profesionálové. Části pouzdra strojeku, a stejně tak i nářadí, mají ostré hrany, čili při nesprávném postupu byste si mohli způsobit zranění.

- Baterii je třeba z přístroje před jeho likvidací vyjmout.
1. Ujistěte se, že je zastříhovač úplně vybitý. Toho docílíte tak, že necháte přístroj běžet, dokud se sám nezastaví.
 2. Sejměte nástavce.
 3. Vyloupněte kryt tlačítka/vypínače.
 4. Odšroubujte 2 šrouby pod krytem a poté vyjměte spodní vnitřek strojeku.
 5. Vytáhněte obvodovou desku s baterií.
 6. Odšroubujte 2 šrouby v krytu a baterii vyjměte.
- Baterii je třeba zlikvidovat ekologicky.
 - Nepokoušejte se přístroj provozovat, jakmile jej otevřete.



RECYKLACE



Aby nedocházelo k ničení životního prostředí a zdraví kvůli obsaženým nebezpečným látkám, přístroje a dobíjecí i nedobíjecí baterie označené jedním z těchto symbolů nesmějí být vyhazovány do smíšeného komunálního odpadu. Elektrické a elektronické výrobky, a pokud to přísluší, i dobíjecí i nedobíjecí baterie, vždy likvidujte na oficiálním recyklačním/sběrném místě.

Dziękujemy za zakup nowego produktu Remington®. Przed użyciem zapoznaj się uważnie z instrukcją obsługi i zachowaj ją na przyszłość. Przed użyciem wyjmij z opakowania.

WAŻNE WSKAZÓWKI DOTYCZĄCE BEZPIECZEŃSTWA

- Niniejszy sprzęt nie jest przeznaczony do użytkowania przez osoby (w tym dzieci) o ograniczonej zdolności fizycznej, czuciowej lub psychicznej lub osoby nie mające doświadczenia lub znajomości sprzętu, chyba że odbywa się to pod nadzorem lub zgodnie z instrukcją użytkowania sprzętu, przekazanej przez osoby odpowiadające za ich bezpieczeństwo. Należy zwracać uwagę na dzieci, aby nie bawiły się sprzętem.

 Nadaje się do stosowania w kąpeli lub pod prysznicem.

- Nie używaj urządzenia, jeśli przewód jest uszkodzony. Wymiany można dokonać w naszych centrach usług międzynarodowych.
- Urządzenie podłączonego do gniazda zasilania nie można pozostawiać bez opieki, z wyjątkiem sytuacji ładowania.
- Nie należy używać nakładek innych niż te, które dostarczamy.
- Nie używaj urządzenia, jeśli jest uszkodzone lub działa wadliwie.
- Nie podłączaj lub odłączaj urządzenia mokrymi rękami.
- Urządzenie nie jest przeznaczone do użytku zarobkowego czy też zastosowania w salonach fryzjerskich.

PL

CZĘŚCI



- | | |
|-----------------------------------|-----------------------|
| 1. Włącznik On/Off | 6. Grzebień 3 i 6 mm |
| 2. Wskaźnik ładowania | Brak na rysunku: |
| 3. Gniazdo ładowania | • Kabel ładowania USB |
| 4. Regulowany grzebień precyzyjny | • Etui podróżne |
| 5. Trymer mikro | |

ŁADOWANIE URZĄDZENIA

Zaleca się pełne naładowanie urządzenia przed pierwszym użyciem.

- Upewnij się, że urządzenie jest wyłączone.
- Podłącz urządzenie do kabla USB. Drugi koniec kabla podłącz do dostarczonej złączki USB lub do zasilanego portu USB.

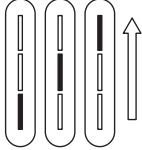
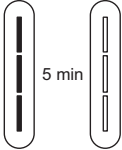
LAMPKI WSKAŹNIKA ŁADOWANIA

Ładowanie	Pełne naładowanie	Niski poziom baterii
		
Podczas ładowania diody będą się włączać w powtarzającej się sekwencji od dołu do góry	Wszystkie diody będą się świecić przez 5 minut i potem zgasną	Dolna dioda będzie migać przez 5 sekund



Lampka nie świeci



Lampka świeci



Lampka miga

- Nie jest możliwe nadmierne naładowanie trymera. W przypadku, gdy urządzenie nie będzie używane przez dłuższy okres czasu (2-3 miesiące), należy je odłączyć od sieci zasilającej i umieścić w miejscu przeznaczonym do jego przechowywania.
- Dla zachowania żywotności akumulatorów, raz na sześć miesięcy należy je całkiem rozładować i następnie ładować przez 2 godziny.
- Czas pracy urządzenia całkowicie naładowanego wynosi do 60 minut.

NASADKI

ZAKŁADANIE I ZDEJMOWANIE NASADEK (RYS. B)

Przed założeniem albo zdjęciem nasadki upewnij się, że urządzenie jest wyłączone.

- Aby zdjąć, obróć nasadkę w lewo, aż się odblokuje i następnie ją zdejmij.
- Aby założyć, umieść potrzebną nasadkę na górze urządzenia i obróć nią w prawo, aż się zablokuje.

ZAKŁADANIE I ZDEJMOWANIE REGULOWANEGO GRZEBIENIA PRECYZYJNEGO (RYS. D)

- Załóż regulowany grzebień na ostrze, jak pokazano na rysunku, upewniając się, że trzy wypustki na grzebieniu pasują do wycięć z tyłu ostrza (oznaczonych znakami ▲).
- Grzebień 0,5–5 mm można regulować w odstępach co 0,5 mm, obracając pokrętko, aż na skali pojawi się żądane ustawienie. Obróć pokrętko zgodnie z ruchem wskazówek zegara, aby uzyskać większą długość, i przeciwnie do ruchu wskazówek zegara, aby uzyskać krótszą długość.
- Aby zdjąć, unieś grzbiet grzebienia do góry i zdejmij go z ostrza

INSTRUKCJA OBSŁUGI

Włącz urządzenie, obracając włącznik-wyłącznik do znaku I.
 Przed rozpoczęciem przycinania zawsze uczesz gęstym grzebieniem brodę lub wąsy.

PRZYCINANIE BRODY

1. Załóż regulowany grzebień. Jeśli używasz trymera po raz pierwszy, zacznij od ustawienia maksymalnej długości przycinania.
2. Włącz urządzenie.
3. Przyłóż płaską końcówkę grzebienia do skóry.
4. Powoli przesuwaj grzebień trymera przez włosy. Jeśli trzeba wykonuj ruchy w różnych kierunkach.
5. Jeśli w trakcie trymowania na grzebieniu nagromadzi się dużo włosków, wyłącz urządzenie, zdejmij nakładkę grzebieniową, wyczyść szczoteczką.

GOLENIE NA GŁADKO

Aby uzyskać brodę odpowiedniej długości lub ładnie wyglądający zarost kilkodniowy, postępuj zgodnie z powyższymi wskazówkami, bez grzebienia na głowicy ostrza.

Przyłóż płaską górną część ostrza do skóry i powoli przesuwaj trymer przez zarost w kierunku "pod włos".

Pod brodą prowadź golarkę ku górze (rys. A).

TRYMOWANIE I FORMOWANIE KRAWĘDZI

1. Trzymaj urządzenie tylną stroną ostrza skierowaną do siebie, bez założonych grzebieni.
2. Rozpocznij z ostrzem trymera lekko dociśniętym do skóry, wykonuj ruchy w stronę linii brody i trzymaj części twarzy.
3. Formuj według upodobania.

TRYMOWANIE Z UŻYCIEM ŻELU DO GOLENIA

Jeśli używasz żelu do golenia, postępuj tak samo jak przy suchym goleniu.

Ostrożnie: Po użyciu żelu do golenia, należy splukać ostrze ciepłą wodą, aby zmyć nadmiar żelu oraz inne zanieczyszczenia.

PRECYZYJNE TRYMOWANIE WŁOSÓW Z NOSA, BRWII I USZU

Nasadki

Trymer mikro

Nos i uszy:

1. Załóż trymer mikro.
2. Ostrożnie włóż nasadkę do nozdrza lub w ucho.
3. Delikatnie poruszaj nasadką do góry i w dół nosa lub ucha, jednocześnie obracając groomer.
 - Nie wkładaj nasadki głębiej niż 6 mm.
 - Po każdym użyciu optucz nasadkę.

Brew:

1. Nasuń odpowiednią nasadkę grzebienia do brwi (3 lub 6 mm) na głowicę trymera (rys. C).
2. Ostrożnie prowadź nasadkę ścinając niepotrzebne odstające lub dłuższe włoski z brwi.
3. Aby usunąć włoski całkowicie, dotknij skóry i przesuwaj nasadkę po wybranym miejscu.

DBAJ O GROOMER DO HIGIENY OSOBISTEJ

Zadbaj o swoje urządzenie, aby mogło działać długo. Zaleca się czyszczenie urządzenia po każdym użyciu.

PO KAŻDORAZOWYM UŻYCIU

- Oczyszczyć szczoteczką trymer i głowicę z nagromadzonych włosków.
- Najprostszym i najbardziej higienicznym sposobem czyszczenia trymera jest przepłukanie głowicy po użyciu w ciepłej wodzie.
- Nie należy płukać korpusu trymera.
- Przesmaruj ostrza kroplą albo dwiema kroplami oliwy.
- Włącz urządzenie, aby równo rozprowadzić smar, zetrzyj nadmiar oliwy.

WYJMOWANIE AKUMULATORÓW

Zdecydowanie zaleca się, aby akumulator był wyjmowany przez fachowca. Elementy korpusu golarki i narzędzia mają ostre krawędzie i przy niewłaściwym obchodzeniu się z nimi mogą spowodować obrażenia ciała.

- Przed złomowaniem urządzenia trzeba z niego wyjąć akumulatorki.
1. Upewnij się, że trymer jest całkowicie rozładowany. W tym celu, pozwól urządzeniu pracować, aż się zatrzyma.
 2. Zdejmij wszystkie nasadki.
 3. Podważ przełącznik/osłonę przełącznika.
 4. Odkręć 2 śruby pod pokrywą, a następnie zdejmij dolną obudowę.
 5. Wsuń zespół baterii.
 6. Odkręć 2 śruby z pokrywy, a następnie wyjmij baterię.
- Akumulatorki należy bezpiecznie złomować.
 - Nie próbuj używać urządzenia po jego otwarciu.

RECYKLING

Aby uniknąć problemów środowiskowych i zdrowotnych spowodowanych niebezpiecznymi substancjami, sprzętu, akumulatorów i baterii oznaczonych jednym z tych symboli nie należy wyrzucać z nieposortowanymi odpadami komunalnymi. Produkty elektroniczne i elektroniczne, w tym, baterie jednorazowe i akumulatory, należy zawsze utylizować w odpowiednim publicznym punkcie zbiórki odpadów/recyklingu.

Köszönjük, hogy ezt az új Remington® terméket választotta. Kérjük, olvassa el és őrizze meg a jelen utasítást. Használat előtt távolítsa el a csomagolóanyagokat.

FONTOS BIZTONSÁGI ELŐÍRÁSOK

- Ezt a készüléket 8 éven felüli gyerekek, valamint csökkent fizikai, szenzoros vagy mentális képességű vagy elegendő tapasztalattal és ismeretekkel nem rendelkező személyek csak akkor használhatják, ha felnőtt személy felügyeli/utasításokkal látja el őket, illetve megértették a lehetséges veszélyeket. Ne hagyja, hogy gyerekek játszanak a készülékkel. A készülék tisztítását és felhasználói karbantartását 8 éven aluli, felügyelet nélküli gyerekek nem végezhetik el. 8 éven aluli gyerekektől tartsa távol a készüléket és a kábelét.

 Használható fürdőkádban és zuhany alatt.

- Ne használja a készüléket, ha tápkábele sérült. A cserét a Nemzetközi szervizközpontjainkon keresztül tudja elvégezni.
- Soha ne hagyja felügyelet nélkül a készüléket, ha az csatlakoztatva van a hálózati áramkörre, kivéve töltés esetén.
- Ne használjon a mellékelt tartozékoktól eltérő kiegészítőket.
- Ne használja a készüléket, ha az sérült, vagy nem megfelelően működik.
- Ne húzza ki és ne dugja be a készüléket nedves kézzel.
- A készülék nem fodorászati vagy egyéb professzionális használatra készült.

HU

ALKATRÉSZEK

- | | |
|-----------------------------|----------------------|
| 1. Be/Ki kapcsoló | 6. 3 és 6 mm-es fésű |
| 2. Töltésjelző fény | Nincs ábrázolva: |
| 3. Töltőcsatlakozó | • USB töltőkábel |
| 4. Állítható precíziós fésű | • Utazó táska |
| 5. Mikrotrimmer | |

A KÉSZÜLÉK FELTÖLTÉSE

Az első használat előtt ajánlatos teljesen feltölteni a készüléket.

- Ellenőrizze, hogy a készülék ki van kapcsolva.
- Csatlakoztassa a termékhez az USB kábelt. Csatlakoztassa a kábel másik végét a csomagban foglalt USB adapterhez vagy egy táppal ellátott USB porthoz.

TÖLTÉS VISSZAJELZŐFÉNYEK

Töltés	Teljesen feltöltve	Akkumulátor töltöttségi alacsony
Töltés közben a jelzőfények letről felfelé haladva ismétlődő sorrendben világítani kezdenek	Minden jelzőfény 5 percig folyamatosan világít, majd kialszik	Az alsó jelzőfény 5 másodpercig villog



A fény nem világít



A fény világít



A fény villog

- A készüléket nem lehet túltölteni, de ha hosszabb ideig (2-3 hónapig) nem tervezi használni, húzza ki az elektromos aljzataból, és rakja el.
- Az akkumulátor élettartamának megóvása érdekében, 6 havonta egyszer teljesen le kell meríteni, majd 2 órán keresztül feltölteni a készüléket.
- Teljesen feltöltött állapotban a készülék kb. 60 perc működésre képes.

TARTOZÉKOK

TARTOZÉKOK FELHELYEZÉSE ÉS ELTÁVOLÍTÁSA (B ÁBRA)

Győződjön meg, hogy a készülék ki van kapcsolva, mielőtt tartozékokat helyezne bele vagy venne ki belőle.

- A tartozékok eltávolításához fordítsa az adott tartozékot az óramutató járásával ellenkező irányba, amíg ki nem old a rögzítése, majd vegye le a készülékről.
- A tartozékok felhelyezéséhez helyezze az adott tartozékot az eszköz tetejére, majd az óramutató járásával megegyező irányba fordítva rögzítse a helyére.

AZ ÁLLÍTHATÓ PRECÍZIÓS FÉSŰ FELHELYEZÉSE ÉS LEVÁLASZTÁSA (D ÁBRA)

- Pattintsa az állítható fésűt a pengére az ábrán látható módon úgy, hogy a fésűn található három fül illeszkedjen a penge hátulján található három mélyedésbe (▲ jelekkel megjelölve)

- A 0,5-5 mm-es fésű 0,5 mm-es fokozatokban állítható; ehhez egyszerűen forgassa a kereket, amíg a beosztáson meg nem jelenik a kívánt beállítás. A hosszúság növeléséhez forgassa a kereket az óramutató járásával megegyező irányba, a hosszúság csökkentéséhez pedig azzal ellenkező irányba.
- Eltávolításhoz húzza felfelé a fésű hátulját, majd vegye le a pengéről.

HASZNÁLATI UTASÍTÁSOK

Kapcsolja be a készüléket a ki-/bekapcsoló I jelhez való forgatásával.
A nyírás megkezdése előtt mindig fésülje át arcszörzetét egy finom fésűvel.

A SZAKÁLL NYÍRÁSA

1. Helyezze fel az állítható fésűt. Ha első alkalommal végez vágást, kezdje a legnagyobb vágóhossz beállítással.
2. Kapcsolja be a készüléket.
3. Helyezze a fésű lapos felső részét a bőrre.
4. Lassan haladjon. Ha szükséges, ismételje meg különböző irányokból.
5. Ha szőrszálak gyűlnek össze a kefében a trimmelés során, kapcsolja ki a berendezést, vegye le a kefét és távolítsa el a szőrszálakat.

A SZAKÁLL NYÍRÁSA

1. Válassza ki a kívánt vágáshosszt biztosító fésűt.
2. Ha első alkalommal végez vágást, kezdje a legnagyobb vágóhossz beállítással.
3. Kapcsolja be a készüléket.
4. Tegye a felhelyezett fésű felső részét laposan a bőrre.
5. Lassan haladjon. Ha szükséges, ismételje meg különböző irányokból.
6. Ha szőrszálak gyűlnek össze a kefében a trimmelés során, kapcsolja ki a berendezést, vegye le a kefét és távolítsa el a szőrszálakat.

BOROTVÁLT KINÉZET ELÉRÉSE

Bármilyen szakáll- vagy borostahossza nyírásakor a tiszta, borotvált kinézet eléréséhez kövesse a fenti lépéseket anélkül, hogy a fésűt felhelyezné a pengéjére.

Tegye a penge felső részét laposan a bőrre, és lassan csúsztassa végig szőrén a szőrnövekedés irányával ellentétesen.

Az áll alatti területen borotváljon felfelé (A ábra).

NYÍRÁS ÉS SZEGÉLYEZÉS

1. Tartsa az eszközt úgy, hogy a penge hátulja felhelyezett fésű nélkül Ön felé nézzen.
2. Először a pengék óvatosan érjenek a bőrre, majd mozgassa azokat a szakállvonal mentén, és borotválja le a kívánt területeket az arcán.
3. Igény szerint alakítsa ki a formáját.



BOROTVÁLÁS BOROTVÁLKOZÓ GÉLLEL

Borotvazselé használatakor is kövesse a száraz borotválásra vonatkozó utasításokat. Figyelem: Borotválkozó géllal történő használat után kérjük, meleg víz alatt öblítse le a pengét, hogy eltávolítsa a felgyülemlt gél és szennyeződéseket.

AZ ORRSZŐR A SZEMÖLDÖK ÉS A FÜLSZŐR NYÍRÁSA

Tartozékok
Mikrotrimmer

Orr és fül:

1. Helyezze fel a mikrotrimmert.
2. Illessze óvatosan a tartozékot az orrlyukba vagy fülbe.
3. Óvatosan mozgassa be és ki a tartozékot és ezzel egy időben forgassa el a hajvágót.
 - A tartozékot ne helyezze 6 mm-nél mélyebbre.
 - Használat után mindig mossa meg a tartozékot.

Szemöldök:

1. Csúsztassa a kívánt (3 vagy 6 mm-es) szemöldökfésű tartozékot a trimmer fej részére (C ábra).
2. Óvatosan húzza végig a tartozékot, és távolítson el minden kiálló vagy hosszabb szőrszálát a szemöldökből.
3. A szőrszálak teljes eltávolításához érintse a tartozékot a bőrhöz, és húzza végig a kívánt területen.

A SZŐRZETNYÍRÓ KARBANTARTÁSA

A hosszan tartó teljesítmény érdekében vigyázzon készülékére. Minden egyes használat után javasolt a szőrzetnyíró megtisztítása.

MINDEN HASZNÁLAT UTÁN

- Kefélje le a szőrtelenítőt és a fésű-toldalékot felgyülemlt szőrzetet.
- A szőrtelenítőkészülék legegyszerűbb és leghigiénikusabb tisztítása úgy történik, hogy leveszi a készülékről a fejet, és meleg vízben leöblíti azt.
- A szőrtelenítőkészülék nem kerülhet víz alá.
- Tegyen egy-két csepp olajat a pengékre.
- Az olaj egyenletes szétosztatásához kapcsolja be a készüléket, majd törölje le a felesleges olajat.

AZ AKKUMULÁTOR ELTÁVOLÍTÁSA

Erősen ajánlott, hogy az akkumulátor cseréjét egy szakemberrel végeztesse. A borotválkozókészülék részei és a szerszámoknak éles sarkai lehetnek és sérülést okozhatnak nem megfelelő kezelés esetén.

- A készülék leselejtezése előtt távolítsa el az akkumulátort.
- 1. Gondoskodjon róla, hogy a szakállvágó ne legyen áram alatt. Ehhez, működtesse a készüléket, amíg leáll.
- 2. Távolítsa el a felhelyezett tartozékokat.
- 3. Feszítse le a kapcsológomb/kapcsoló fedelét.
- 4. Csavarozza ki a fedél alatti 2 csavart, majd távolítsa el az alsó házat.
- 5. Csúsztassa ki az akkumulátor szerelvényt.
- 6. Csavarozza ki a fedélen lévő 2 csavart, majd távolítsa el az akkumulátort.
- The battery is to be disposed of safely. Biztonságos módon selejtezze le az akkumulátort. A felnyitott készüléket ne próbálja meg működtetni.

ÚJRAHASZNOSÍTÁS



Az alábbi jelölések valamelyikével ellátott készülékekben, valamint újratölthető és nem újratölthető akkumulátorokban jelen lévő veszélyes anyagok jelentette környezeti és egészségi kockázatok elkerülése érdekében ezeket tilos a háztartási hulladékkal együtt megsemmisíteni. Az elektromos és elektronikus termékeket, és, ha vannak, az újratölthető és nem újratölthető akkumulátorokat mindig a megfelelő hivatalos hulladék-újrahasznosító/begyűjtő központba kell vinni.

Машинка для стрижки бороды

Спасибо за покупку нового изделия Remington®. Перед использованием внимательно ознакомьтесь с инструкцией и сохраните ее. Перед применением изделия снимите с него упаковку.

ВАЖНЫЕ МЕРЫ БЕЗОПАСНОСТИ

- Использование, чистка, обслуживание устройства детьми старше восьми лет или лицами, не обладающими достаточными знаниями и опытом, лицами с ограниченными физическими, сенсорными или умственными способностями возможно только после соответствующего инструктажа и под надлежащим присмотром взрослого ответственного человека, чтобы обеспечить безопасную эксплуатацию устройства, а также понимание и избежание опасностей, связанных с его эксплуатацией.

 Подходит для использования в ванной и душе.

- Не пользуйтесь изделием с поврежденным шнуром. Сменную деталь можно получить в авторизованных сервисных центрах.
- Не оставляйте включенное в розетку устройство без присмотра.
- Используйте только оригинальные аксессуары.
- Не используйте прибор, если он поврежден или работает с перебоями.
- Не подключайте к сети и не отключайте устройство от сети влажными руками.
- Данное устройство не предназначено для коммерческого использования или применения в салонах.
- Изделие предназначено для бытовых нужд

СОСТАВНЫЕ ЧАСТИ



- | | |
|---|------------------------------|
| 1. Переключатель Вкл./Выкл. | 5. Микротриммер |
| 2. Индикатор заряда батареи | 6. Насадки-гребни (3 и 6 мм) |
| 3. Разъем для подключения зарядного устройства | Не показаны на рисунке: |
| 4. Регулируемая насадка-гребень для точного подравнивания | • Кабель USB для зарядки |
| | • Дорожный чехол |

ЗАРЯДКА УСТРОЙСТВА

Перед первым использованием изделия рекомендуется полностью зарядить его.

- Убедитесь, что изделие выключено.
- Подключите изделие к кабелю USB. Подключите второй конец кабеля к переходнику USB, который входит в комплект поставки, или к порту USB, на который подается напряжение.

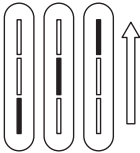
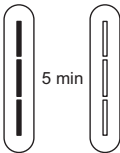
ИНДИКАТОРЫ ЗАРЯДА

Зарядка	Полный заряд	Низкий уровень заряда батареи
		
<p>Во время зарядки индикаторы будут загораться снизу вверх в повторяющейся последовательности</p>	<p>Все индикаторы будут светиться в течение 5 минут, после чего погаснут</p>	<p>Нижний индикатор будет мигать на протяжении 5 секунд</p>



Индикатор выключен



Индикатор включен



Мигание индикатора

- Избыточная зарядка триммера невозможна. Однако, если изделие не будет использоваться в течение длительного периода времени (2—3 месяца), отключите его от сети и подготовьте к хранению.
- Для продления срока службы батарей полностью разряжайте их каждые 6 месяцев с последующей зарядкой в течение 2 часов.
- Время работы прибора при полной зарядке — до 60 минут.

НАСАДКИ

УСТАНОВКА И СНЯТИЕ НАСАДОК (РИС. В)

Перед установкой или снятием насадок убедитесь, что устройство выключено.

- Чтобы снять насадку, поворачивайте ее против часовой стрелки, пока она не разблокируется. После этого отсоедините ее.
- Чтобы установить необходимую насадку, расположите ее сверху устройства и поворачивайте по часовой стрелке до фиксации.

УСТАНОВКА И СНЯТИЕ РЕГУЛИРУЕМОЙ НАСАДКИ-ГРЕБНЯ ДЛЯ ТОЧНОГО ПОДРАВНИВАНИЯ (РИС. D)

- Закрепите регулируемую насадку-гребень на лезвии (см. рисунок) таким образом, чтобы три язычка насадки-гребня вошли в пазы на задней стороне блока лезвий (показаны отметками ▲).
- Насадку-гребень (0,5—5 мм) можно регулировать с шагом 0,5 мм, просто поворачивая колесико в необходимое положение на шкале. Для увеличения длины стрижки поворачивайте колесико по часовой стрелке, для уменьшения — против часовой стрелки.
- Для снятия поднимите заднюю часть насадки-гребня и отсоедините ее от лезвия.

ИНСТРУКЦИИ ПО ЭКСПЛУАТАЦИИ

Включите устройство, повернув выключатель в положение I.

Перед началом стрижки расчешите бороду или усы гребнем.

ПОДРАВНИВАНИЕ БОРОДЫ

1. Установите регулируемую насадку-гребень. Если вы впервые занимаетесь стрижкой, установите максимальное значение длины стрижки.
2. Включите устройство.
3. Приложите насадку-гребень к коже плоской стороной.
4. Медленно проведите устройством сквозь волосы. При необходимости, повторите процедуру в различных направлениях.
5. Если волосы накапливаются в гребне триммера во время подравнивания, выключите прибор, снимите насадку и очистите ее.

ИДЕАЛЬНО ГЛАДКОЕ БРИТЬЕ

Для идеально гладкого бритья бороды или щетины произвольной длины выполняйте перечисленные выше действия без крепления насадки к блоку лезвий.

Приложите плоскую сторону ножа к коже и медленно проведите грумером через волосы против направления их роста.

Бритье на участке ниже подбородка выполняйте движениями снизу вверх (рис. А).

ПОДРАВНИВАНИЕ И ОФОРМЛЕНИЕ КРАЕВ

1. Удерживайте устройство задней стороной лезвия к себе без прикрепленных насадок-гребней.
2. Начните, слегка прижимая лезвия к коже, используйте движения в направлении кромки бороды, чтобы подравнивать желаемые места в области лица.
3. Придайте желаемую форму.

ПОДРАВНИВАНИЕ С ИСПОЛЬЗОВАНИЕМ ГЕЛЯ ДЛЯ БРИТЬЯ

При бритье с использованием геля следуйте тем же указаниям, что и при сухом бритье. Внимание! По завершении бритья с использованием геля сполосните нож под теплой водой, чтобы очистить прибор от излишков геля и мусора.

ТЩАТЕЛЬНОЕ ПОДРАВНИВАНИЕ БРОВЕЙ, ВОЛОС В НОСУ И УШАХ

Насадки
Микротриммер

Уход за носом и ушами:

1. Установите микротриммер.
 2. Аккуратно введите насадку в ноздрю или ухо.
 3. Аккуратно передвигайте насадку внутрь и наружу, вращая при этом корпус триммера.
- Не вставляйте насадку глубже чем на 6 мм.
 - Мойте насадку после каждого использования.

Уход за бровями:

1. Наденьте необходимую насадку-гребень для бровей (3 или 6 мм) на головку триммера (рис. С).
2. Аккуратно проведите насадкой по необходимому участку для удаления торчащих или слишком длинных волосков бровей.
3. Для полного удаления волос коснитесь насадкой поверхности кожи и пройдите по необходимому участку.

RU

УХОД ЗА ТРИММЕРОМ

Для продления срока службы изделия за ним следует ухаживать. Триммер рекомендуется чистить после каждого использования.

ПОСЛЕ КАЖДОГО ИСПОЛЬЗОВАНИЯ

- Очистите триммер и головки-насадки от остатков волос.
- Наиболее простой и гигиеничный способ очистки триммера заключается в отсоединении головки от корпуса триммера и промывке головки теплой водой.
- При этом не следует промывать корпус триммера.

- Поместите на лезвия одну-две капли масла.
- Включите устройство, чтобы масло равномерно распределилось, сотрите избыток масла.

ИЗВЛЕЧЕНИЕ БАТАРЕИ

Настоятельно рекомендуется, чтобы извлечение перезаряжаемой батареи выполнял специалист. На частях корпуса бритвы и приспособлениях есть острые края. Неправильное обращение может привести к травме.

- Перед утилизацией батарее следует извлечь из устройства.
1. Убедитесь, что триммер полностью разряжен. Во избежание этого следует эксплуатировать прибор до его остановки.
 2. Снимите все насадки.
 3. Подденьте и снимите крышку кнопочного выключателя / переключателя.
 4. Выверните 2 винта под крышкой и снимите нижнюю часть корпуса.
 5. Выдвиньте батарейный блок.
 6. Выверните 2 винта с крышки и извлеките батарею.
- Батарея подлежит безопасной утилизации.
 - Запрещено использовать устройство после вскрытия корпуса.

ПОВТОРНАЯ ПЕРЕРАБОТКА



Во избежание воздействия вредных веществ на окружающую среду и здоровье приборы и батареи одноразового или многократного использования, помеченные одним из этих символов, необходимо утилизировать отдельно от несортированных бытовых отходов. Обязательно утилизируйте электрические и электронные изделия, а также (если это применимо) батареи одноразового или многократного использования в соответствующих официальных пунктах повторной переработки / сбора отходов.

Yeni Remington® ürününüzü satın aldığınız için teşekkür ederiz. Kullanmadan önce, lütfen bu talimatları dikkatle okuyun ve güvenli bir yerde saklayın. Kullanmadan önce ürünün tüm ambalajlarını çıkarın.

ÖNEMLİ TEDBİRLER

- Bu cihaz, 8 yaş ve üzeri çocuklar ve yeterli fiziksel, duyuşsal veya zihinsel kapasitelere veya bilgi ve deneyime sahip olmayan kişiler tarafından, sadece gözetim altında olmaları/talimatlandırılmaları ve ilgili tehlikeleri kavramaları kaydıyla kullanılabilir. Çocuklar cihazla oyun oynamamalıdır. Temizlik ve kullanıcı bakımı, 8 yaş veya üzerinde ve gözetim altında olmadıkları takdirde, çocuklar tarafından yapılmamalıdır. Cihazı ve kablosunu 8 yaşından küçük çocukların ulaşamayacağı yerlerde muhafaza edin.
- Banyo veya duşta kullanıma uygundur.
- Kablosu hasarlı bir ürünü kullanmayın. Ürünü yenilemek için Uluslararası Servis Merkezlerimize başvurun.
- Şarj işlemi hariç olmak kaydıyla, bir cihazı, fiş elektrk prizine takılı durumdayken kesinlikle gözetimsiz bırakmayın.
- Cihaza, firmamızdan temin edilen ürünler dışında parça eklemeyin.
- Cihaz hasarlı veya arızalıysa kullanmayın.
- Cihazın fişini ıslak ellerle prize takmaya veya prizden çıkarmaya çalışmayın.
- Bu cihaz, ticari kullanım için veya kuaför salonlarında kullanılmak üzere tasarlanmamıştır.

PARÇALAR

1. Açık-Kapalı düğmesi
 2. Şarj gösterege lambası
 3. Şarj cihazı konnektörü
 4. Ayarlanabilir hassas tarak
 5. Mikro kesici
 6. 3 ve 6 mm taramaklar
- Görüntülenmeyen parçalar:
- USB şarj kablosu
 - Seyahat Çantası

CİHAZI ŞARJ ETME

İlk kez kullanmadan önce, ürününüzü tamamen dolu olacak şekilde şarj etmeniz tavsiye edilir.

- Ürünün kapalı konumda olduğundan emin olun.
- Ürünü USB kabolusuna bağlayın. Kablonun diğer ucunu, ürünle birlikte verilen USB adaptörüne veya çalışan bir USB bağlantı noktasına bağlayın.

ŞARJ GÖSTERGE İŞIKLARI

Şarj	Tam dolu şarj	Pil yetersiz
Şarj sırasında lambalar aşağıdan yukarıya doğru tekrarlanan sıra ile yanacaktır	Tüm lambalar 5 dakika boyunca sürekli yanacak ve ardından sönecektir	Alt lamba 5 saniye boyunca yanıp sönecektir

Lamba kapalı

Lamba açık

Lamba yanıp sönyor

- Düzeltici makineniz aşırı şarj edilemez. Bununla birlikte, şayet ürün uzun süre (2-3 ay) kullanılmayacaksa, fişini elektrik prizinden çekin ve bu şekilde saklayın.
- Pillerinizin ömrünü korumak için, her 6 ayda bir tam tükenmelerine izin verin ve sonra 2 saat boyunca yeniden şarj edin.
- Tam dolu şarjdan itibaren çalışma süresi, en fazla 60 dakikadır.

APARATLAR

APARATLARI TAKMA VE ÇIKARTMA (ŞEKİL B)

Aparatları takmadan veya çıkarmadan önce cihazın kapalı durumda olmasına dikkat edin.

- Çıkarmak için aparatı, kilidi açılıncaya dek saatin aksi yönde döndürün ve sonra kaldırarak çıkarın.
- Takmak için, istenilen aparatı cihazın üzerine yerleştirin ve aparatı, yerine kilitlemek için saat yönünde döndürün.

AYARLANABİLİR HASSAS TARAĞI TAKMA VE ÇIKARMA (ŞEKİL D)

- Ayarlanabilir tarağı bıçağın üzerine, gösterilen şekilde ve tarağın üzerindeki üç sekmenin bıçağın arka kısmındaki çentiklere geçmesini sağlayarak klipsleyin (▲ işaretleri ile gösterilmektedir).
- 0,5 - 5 mm tarak, kadran istenilen ayar ölçekte görüntüleninceye dek döndürülerek 0,5 mm artımlarla ayarlanabilir. Kadranı uzun tüyler için saat yönünde ve kısa tüyler için saatin aksi yönünde döndürün.
- Çıkarmak için, tarağın arka kısmını yukarı doğru kaldırın ve bıçaktan ayırın.

KULLANIM TALİMATLARI

Ürünü, On-Off (Açık-Kapalı) düğmesini I işaretine kadar döndürerek çalıştırın. Düzeltmeye başlamadan önce sakalınızı veya bıyığınızı ince bir tarakla mutlaka tarayın.

SAKAL DÜZELTME

1. Ayarlanabilir tarağı takın. İlk defa şekillendirme yapıyorsanız, maksimum kesme uzunluk ayarı ile başlayın.
2. Cihazı açın.
3. Tarağın düz üst kısmını cilde karşı yerleştirin.
4. Şekillendirme tarağını tüyler boyunca yavaşça kaydırın. Gerekirse, aynı işlemi farklı yönlerden tekrarlayın.
5. Şekillendirme işlemi sırasında şekillendirme tarağında tüy birikirse, üniteyi kapatın, tarağı çekerek çıkarın ve tüyleri fırçalayarak temizleyin.

TIRAŞLI BİR GÖRÜNÜM İÇİN

Her türlü uzunlukta sakalı ya da bir-iki günlük kılları temiz, tıraşlı bir görünüm sağlayacak şekilde tıraş etmek için, yukarıda verilen adımları bıçak başlığına takılmış bir tarak olmadan izleyin.

Bıçağın düz tepesini cilde karşı yerleştirin ve yavaşça kıllar boyunca, büyüme yönünün aksi yönde kaydırın.

Çene altını tıraş ederken, yukarı yönde hareketlerle ilerleyin (Şekil A).

ŞEKİLLENDİRME VE KENAR DÜZELTME

1. Cihazı, herhangi bir tarak takılmamış durumda bıçağın arka tarafı size bakacak şekilde tutun.
2. Bıçağı cildinize hafifçe dokundurarak başlayın, yüz bölgesinde istenilen yerleri şekillendirmek için sakal hattının kenarına doğru hareketler gerçekleştirin.
3. İsteddiğiniz şekli verin.

TIRAŞ JELİYLE ŞEKİLLENDİRME

Tıraş jeli kullanıyorsanız, kuru tıraş ile aynı talimatları izleyin.

Dikkat: Tıraş jeliyle kullandıktan sonra tüm fazla jel ve kir kalıntılarını temizlemek için lütfen bıçağı ılık su altında durulayın.

AYRINTILI BURUN, KAŞ VE KULAK TÜYÜ TIRAŞI

Aparatlar

Mikro kesici

Burun ve kulak:

1. Mikro kesiciyi takın.
2. Aparatı burun veya kulağın iç kısmına nazikçe yaklaştırın.
3. Bir yandan tüy kesme makinesinin gövdesini döndürürken, diğer yandan aparatı nazikçe içeri ve dışarı doğru hareket ettirin.
 - Aparatı burun veya kulağın içine 6 mm'den fazla sokmayın.
 - Aparatı her kullanımdan sonra yıkayın.

Kaş:

1. İstenilen kaş tarağı aparatını (3 veya 6 mm), kesici başlığın üzerine kaydırın (Şekil C).
2. Kaşlardaki herhangi bir aykırı veya uzun tüyü gidermek için, aparata dikkatle yön verin.
3. Tüyleri tamamen gidermek için, aparatın cilde dokunmasına izin verin ve ardından, istenilen alanın üzerinde gezdirin.

TÜY KESME MAKİNEİNİZE ÖZEN GÖSTERİN

Uzun ömürlü bir performans elde etmek için, cihazınıza özen gösterin. Tüy kesme makinenizi her kullanımdan sonra temizlemenizi öneririz.

HER KULLANIMDAN SONRA

- Tüy kesme makinesinde ve aparat başlıklarında biriken tüm tüyleri fırçalayarak temizleyin.
- Tüy kesme makinesini temizlemenin en kolay ve en hijyenik yolu, başlığı tüy kesme makinesinin gövdesinden ayırmak ve başlığı ılık su ile durulamaktır.
- Tüy kesme makinesinin gövdesi durulanmamalıdır.
- Bıçakların üzerine bir veya iki damla yağ damlatın.
- Yağı eşit biçimde dağıtmak için cihazı açın, fazla yağı silin.

PİLİ ÇIKARMA

Şarj edilebilir pili bir uzmanın çıkarmasını önemle tavsiye ederiz. Tıraş makinesinin kasa parçaları ve aletler keskin kenarlara sahiptir ve doğru şekilde tutulmadığında yaralanmalara neden olabilir.

- Pil, atılmadan önce cihazdan çıkarılmalıdır.
1. Tüy düzeltme makinesinin pilinin tamamen tükenmesini sağlayın. Bunun için, cihazı kapanana kadar çalıştırın.
 2. Açma düğmesini/açma kapağını manivela gücüyle kaldırın.
 3. Kapağın altındaki 2 vidayı sökün ve ardından, alt yuvayı çıkarın.

4. Pil takımını kaydırarak çıkarın.
 5. Kapaktaki 2 vidayı sökün, ardından pili çıkarın.
 6. Piller emniyetli bir şekilde imha edilmelidir.
- Cihazı açtıktan sonra çalıştırmaya kalkışmayın.

GERİ DÖNÜŞÜM



Tehlikeli maddelerin yol açacağı çevre ve sağlık sorunlarını önlemek için, şu sembollerden biri ile işaretlenmiş cihazlar ve şarj edilebilir ve tek kullanımlık piller genel evsel atıklarla birlikte çöpe atılmamalıdır. Elektrikli ve elektronik ürünleri ve ilgili olabilecek şarj edilebilir ve tek kullanımlık pilleri her zaman resmi, uygun bir geri dönüşüm/toplama noktasına bırakın.

Vă mulțumim că ați achiziționat noul dvs. produs Remington®. Înainte de utilizare, citiți cu atenție aceste instrucțiuni și păstrați-le într-un loc sigur. Îndepărtați toate ambalajele înainte de folosire.

MĂSURI DE PROTECȚIE IMPORTANTE

- Acest aparat poate fi folosit de copii în vârstă de cel puțin 8 ani și de persoane cu abilități fizice, senzoriale sau mentale reduse sau care nu au experiența și cunoștințele necesare doar dacă sunt supravegheate/au fost instruite în prealabil și au înțeles pericolele la care se expun. Este interzisă joaca copiilor cu acest aparat. Operațiunile de curățare și de întreținere nu trebuie efectuate de către copii decât dacă aceștia au peste 8 ani și sunt supravegheați. Aparatul și cablul nu trebuie lăsate la îndemâna copiilor sub 8 ani.

 Poate fi curățat în cadă sau sub duș.

- Nu utilizați produsul în cazul în care cablul este deteriorat. Puteți obține un cablu nou prin intermediul Centrelor noastre internaționale de service.
- Un aparat nu trebuie lăsat nesupravegheat atunci când este conectat la o sursă de curent, cu excepția cazului în care se află la încărcat.
- Nu folosiți alte accesorii decât cele furnizate de noi.
- Nu folosiți aparatul dacă este deteriorat sau prezintă defecte.
- Nu conectați sau deconectați aparatul de la priză dacă aveți mâinile ude.
- Acest aparat nu este destinat utilizării comerciale sau în saloane de coafură.

PĂRȚILE COMPONENTE



- | | |
|-----------------------------------|--------------------------|
| 1. Buton On/Off (Pornire/Oprire) | 6. Piepteni de 3 și 6 mm |
| 2. Bec indicator încărcare | Nu sunt afișate: |
| 3. Conector încărcător | • Cablu de încărcare USB |
| 4. Pieptene ajustabil de precizie | • Husă pentru călătorie |
| 5. Trimmer micro | |

ÎNCĂRCAREA APARATULUI

Se recomandă să încărcați complet produsul înainte de prima utilizare.

- Asigurați-vă că produsul este oprit.
- Conectați produsul la cablul USB. Conectați celălalt capăt al cablului USB la adaptorul USB inclus sau la un port USB al unui aparat pornit.

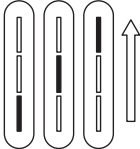
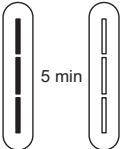
INDICATORI DE ÎNCĂRCARE

Încărcare	Complet încărcată	Baterie descărcată
		
Luminile se vor aprinde într-o succesiune repetată, de jos în sus, în timpul încărcării	Toate luminile vor rămâne aprinse timp de cinci minute, apoi se vor stinge	Lumina de jos se va aprinde intermitent timp de cinci secunde



Lumină stinsă



Lumină aprinsă



Lumină intermitentă

- Aparatul nu se poate încărca excesiv. Totuși, dacă produsul urmează să nu fie utilizat pentru o perioadă mai lungă de timp (2-3 luni), scoateți-l din priză și depozitați-l.
- Pentru o durată de viață mai lungă a bateriilor, lăsați-le să se consume complet o dată la 6 luni, apoi reîncărcați-le timp de 2 de ore.
- Timpul de funcționare după încărcarea completă este de până la 60 minute.

ACCESORII

MONTAREA ȘI DETAȘAREA ACCESORIILOR (FIG. B)

Înainte să montați sau să scoateți accesoriile, asigurați-vă că dispozitivul este oprit.

- Pentru a îndepărta, rotiți accesoriul spre stânga până când acesta se deblochează și apoi îl ridicați-l.
- Pentru a se monta, așezați accesoriul dorit deasupra dispozitivului și rotiți accesoriul spre stânga pentru a-l fixa.

MONTAREA ȘI DETAȘAREA PIEPTENULUI AJUSTABIL DE PRECIZIE (FIG. D)

- Prindeți pieptenele ajustabil pe lamă, după cum este indicat, asigurându-vă că cele trei clapete de pe pieptene intră în orificiile aflate pe partea din spate a lamei (indicate cu marcajele în ▲).
- Pieptenele de 0,5-5 mm poate fi ajustat în trepte de 0,5 mm prin simpla rotire a rotii până când setarea dorită este afișată pe scală.
- Pentru a detașa, ridicați partea din spate a pieptenului în sus și îndepărtați-o de pe lamă.

INSTRUCȚIUNI DE UTILIZARE

Porniți produsul prin rotirea butonului On/Off (Pornire/Oprire) la marcajul I. Pieptănați-vă barba și mustața cu un pieptene fin înainte de începe să vă tundeți.

PENTRU A TUNDE BARBA

1. Montați pieptenele ajustabil. Dacă folosiți aparatul pentru prima oară, începeți cu setarea de lungime maximă de tundere.
2. Porniți unitatea.
3. Așezați vârful plat al pieptenelui pe piele.
4. Glisați ușor mașina de tuns prin păr. Repetați din direcții diferite, după cum este necesar.
5. Dacă pieptenele se umple de păr în timpul tunderii, opriți unitatea, scoateți pieptenele și curățați părul cu o perie.

PENTRU A OBȚINE UN ASPECT BĂRBIERIT

Pentru a tunde orice lungime de barbă sau de barbă de 3 zile, pentru un aspect curat și proaspăt bărbierit, urmați pașii de mai sus fără atașarea unui pieptene la capul pentru lame. Puneți partea plată a lamei pe piele și treceți cu grijă prin păr, în direcția contrară creșterii firelor de păr.

Glisați aparatul în sus atunci când îl utilizați sub bărbie (Fig. A).

TUNS ȘI CONTURARE

1. Țineți dispozitivul cu partea din spate a lamei îndreptată spre dvs. fără piepteni atașați.
2. Începeți ținând lamele sprijinite ușor de piele și utilizați mișcări înspre marginea liniei bărbii pentru a tunde în zonele dorite ale feței.
3. Conturați după plac.

TUNS CU GEL DE BĂRBIERIT

Urmați aceleași instrucțiuni ca pentru bărbieritul uscat și atunci când folosiți gel de ras. Precauție: După utilizarea cu gel de bărbierit, clătiți lama sub jet de apă caldă pentru a curăța excesul de gel și reziduuri.

NASUL DETALIAT, TUNDerea PĂRULUI ȘI A SPRÂNCENELOR

Accesorii

Trimmer micro

Trimmer pentru nas, urechi și sprâncene

1. Montați trimmer-ul micro.
2. Introduceți ușor accesoriul în nări sau ureche.
3. Deplasați ușor accesoriul în timp ce rotiți corpul mașinii de tuns în același timp.
 - Nu introduceți accesoriul mai mult de 6 mm.
 - Spălați accesoriul după fiecare utilizare.

Sprâncene:

1. Glisați accesoriul dorit de tip pieptene pentru sprâncene (3 sau 6 mm) peste capul trimmer-ului (Fig. C).
2. Îndreptați cu grijă accesoriul pentru a îndepărta părul rățâcit sau părul mai lung de pe sprâncene.
3. Pentru a îndepărta complet firele de păr, lăsați accesoriul să atingă pielea, apoi treceți la zona dorită.

ÎNTREȚINEREA MAȘINII DE TUNS

Întrețineți aparatul, pentru a-i asigura o performanță de durată. Vă recomandăm să curățați mașina de tuns după fiecare folosire.

DUPĂ FIECARE UTILIZARE

- Curățați cu peria firele de păr acumulate în mașina de tuns și accesoriile acesteia.
- Cea mai ușoară și igienică modalitate de a curăța mașina de tuns este să detașați capul de tundere de pe mașina de tuns și să clătiți cu apă caldă capul aparatului.
- Corpul mașinii de tuns nu trebuie spălat cu apă.
- Turnați o picătură, două de ulei pe lame.
- Porniți aparatul pentru a distribui uniform uleiul, ștergeți uleiul în exces.

ÎNDEPĂRTAREA BATERIEI

Vă recomandăm ferm ca un profesionist să îndepărteze bateria reîncărcabilă. Părți din carcasa aparatului de bărbierit și sculele au muchii ascuțite și pot cauza răni dacă nu sunt manipulate corect.

- Bateria trebuie scoasă din aparat înainte de a fi scos din uz.
1. Asigurați-vă că din mașina de tuns a fost eliminat tot curentul. Pentru aceasta, lăsați aparatul să funcționeze până ce se oprește.
 2. Detașați orice accesoriu montat.
 3. Îndepărtați butonul de comutare/husa butonului.
 4. Deșurubați cele două șuruburi aflate sub husă, apoi îndepărtați carcasa inferioară.
 5. Glisați în afară ansamblul bateriei.
 6. Deșurubați cele două șuruburi aflate sub husă, apoi îndepărtați bateria.
- Bateria trebuie eliminată în siguranță.
 - Nu încercați să utilizați dispozitivul după ce l-ați desfăcut.

RECICLAREA



Pentru a evita problemele de mediu și de sănătate cauzate de substanțele periculoase, aparatele și bateriile reîncărcabile și cele obișnuite marcate cu unul dintre aceste simboluri, nu trebuie eliminate împreună cu deșeurile municipale nesortate. Eliminați întotdeauna produsele electrice și electronice și, după caz, bateriile reîncărcabile și cele obișnuite, la un punct de reciclare/colectare corespunzător.

Σας ευχαριστούμε για την αγορά του νέου σας προϊόντος Remington®. Διαβάστε προσεκτικά τις παρούσες οδηγίες και φυλάξτε τις σε ασφαλές μέρος. Αφαιρέστε όλα τα υλικά συσκευασίας πριν από την χρήση.

ΣΗΜΑΝΤΙΚΑ ΜΕΤΡΑ ΠΡΟΦΥΛΑΞΗΣ

- Αυτή η συσκευή μπορεί να χρησιμοποιηθεί από παιδιά ηλικίας άνω των 8 ετών και από άτομα με μειωμένες σωματικές, αισθητηριακές ή διανοητικές ικανότητες ή με έλλειψη πείρας και γνώσεων εφόσον υπάρχει κάποιος να τα επιτηρεί/καθοδηγεί και εφόσον έχουν κατανοήσει τους σχετικούς κινδύνους. Τα παιδιά δεν επιτρέπεται να παίζουν με τη συσκευή. Ο καθαρισμός και η συντήρηση από τον χρήστη δε θα πρέπει να γίνονται από παιδιά εκτός εάν είναι άνω των 8 ετών και υπάρχει κάποιος να τα επιβλέπει. Κρατήστε τη συσκευή και το καλώδιο μακριά από παιδιά κάτω των 8 ετών.

 Κατάλληλη για χρήση σε λουτρό ή ντουζιέρα.

- Μην χρησιμοποιείτε το προϊόν όταν το καλώδιο έχει υποστεί βλάβη.
- Οι συσκευές δεν πρέπει ποτέ να αφήνονται ανεπιτήρητες όταν είναι στην πρίζα, εκτός από όταν φορτίζουν.
- Μην χρησιμοποιείτε άλλα εξαρτήματα εκτός από αυτά που σας προμηθεύουμε εμείς.
- Μην χρησιμοποιείτε τη συσκευή εφόσον έχει υποστεί βλάβη ή δυσλειτουργεί.
- Όταν βάζετε ή βγάζετε το βύσμα μην το πιάνετε με βρεγμένα χέρια.
- Αυτή η συσκευή δεν προορίζεται για εμπορική χρήση ή χρήση σε κομμωτήριο.

ΜΕΡΗ



- | | |
|-----------------------------------|------------------------|
| 1. Διακόπτης λειτουργίας on-off | 6. Χτένες 3 και 6 mm |
| 2. Ενδεικτική λυχνία φόρτισης | Δεν εμφανίζονται: |
| 3. Υποδοχή φορτιστή | • Καλώδιο φόρτισης USB |
| 4. Προσαρμοζόμενη χτένα ακριβείας | • Θήκη ταξιδιού |
| 5. Μικρό κουρευτικό εξάρτημα | |

ΦΟΡΤΙΣΗ ΤΗΣ ΣΥΣΚΕΥΗΣ

Συστήνεται η πλήρης φόρτιση του προϊόντος πριν από την πρώτη χρήση.

- Βεβαιωθείτε ότι το προϊόν έχει απενεργοποιηθεί.
- Συνδέστε το προϊόν με το καλώδιο USB. Συνδέστε το άλλο άκρο του καλωδίου στο παρεχόμενο βύσμα USB ή σε μια συνδεδεμένη θύρα USB.

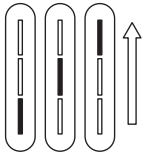
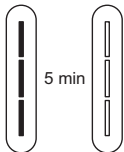
ΕΝΔΕΙΚΤΙΚΕΣ ΛΥΧΝΙΕΣ ΦΟΡΤΙΣΗΣ

Φόρτιση	Φορτίστηκε πλήρως	Χαμηλή μπαταρία
		
<p>Οι λυχνίες θα ανάβουν με μια επαναλαμβανόμενη αλληλουχία από κάτω προς τα επάνω, κατά τη διάρκεια της φόρτισης</p>	<p>Όλες οι λυχνίες θα παραμείνουν αναμμένες για 5 λεπτά και έπειτα θα σβήσουν</p>	<p>Η κάτω λυχνία θα αναβοσβήνει για 5 δευτερόλεπτα</p>



Λυχνία σβηστή



Λυχνία αναμμένη



Λυχνία που αναβοσβήνει

- Δεν υπάρχει δυνατότητα υπερφόρτισης της κοπτικής μηχανής. Ωστόσο, εάν το προϊόν δεν πρόκειται να χρησιμοποιηθεί για παρατεταμένο χρονικό διάστημα (2-3 μήνες), βγάλτε το από την πρίζα και φυλάξτε το.
- Για να παρατείνετε τη διάρκεια ζωής των μπαταριών σας, να τις αφήνετε να αδειάζουν εντελώς κάθε 6 μήνες και έπειτα να τις φορτίζετε για 2 ώρες.
- Ο χρόνος λειτουργίας μετά από πλήρη φόρτιση είναι έως 60 λεπτά.

ΕΞΑΡΤΗΜΑΤΑ

ΓΙΑ ΤΟΠΟΘΕΤΗΣΗ ΚΑΙ ΑΦΑΙΡΕΣΗ ΤΩΝ ΕΞΑΡΤΗΜΑΤΩΝ (ΕΙΚ. Β)

Βεβαιωθείτε ότι η συσκευή είναι απενεργοποιημένη, προτού τοποθετήσετε ή αφαιρέσετε εξαρτήματα.

- Για να το αφαιρέσετε, περιστρέψτε το εξάρτημα αριστερόστροφα μέχρι να ξεκουμπώσει και στη συνέχεια τραβήξτε το.

- Για τη τοποθέτηση, τοποθετήστε το επιθυμητό εξάρτημα στο επάνω τμήμα της συσκευής και περιστρέψτε το εξάρτημα δεξιόστροφα για να κουμπώσει.

ΤΟΠΟΘΕΤΗΣΗ ΚΑΙ ΑΦΑΙΡΕΣΗ ΤΗΣ ΠΡΟΣΑΡΜΟΖΟΜΕΝΗΣ ΛΕΠΙΔΑΣ ΑΚΡΙΒΕΙΑΣ (ΕΙΚ. D)

- Κουμπώστε την προσαρμοζόμενη χτένα πάνω από τη λεπίδα όπως φαίνεται στην εικόνα, φροντίζοντας ώστε οι τρεις γλωττίδες της χτένας να προσαρμόζονται μέσα στις εγκοπές στο πίσω μέρος της λεπίδας (φαίνονται με τα σημάδια ▲).
- Η χτένα 0,5 - 5 mm μπορεί να ρυθμιστεί σε προσαυξήσεις των 0,5 mm, απλώς με την περιστροφή του τροχού έως ότου η επιθυμητή ρύθμιση να εμφανιστεί πάνω στην κλίμακα. Γυρίστε τον τροχό δεξιόστροφα για μεγαλύτερο μήκος και αριστερόστροφα για μικρότερο μήκος.
- Για αφαίρεση, ανασηκώστε το πίσω μέρος της χτένας προς τα επάνω και αφαιρέστε την από τη λεπίδα.

ΟΔΗΓΙΕΣ ΧΡΗΣΗΣ

Ενεργοποιήστε τη συσκευή περιστρέφοντας τον διακόπτη ενεργοποίησης-απενεργοποίησης στη θέση I.

Πάντα να χτενίζετε το γένι ή το μουστάκι με ψιλή χτένα προτού αρχίσετε το ψαλίδισμα.

ΓΙΑ ΚΟΥΡΕΜΑ ΜΟΥΣΙΟΥ

1. Τοποθετήστε την προσαρμοζόμενη χτένα. Κατά την πρώτη χρήση της μηχανής, ρυθμίστε τη χτένα στο μέγιστο μήκος κοπής.
2. Θέστε σε λειτουργία τη μονάδα.
3. Τοποθετήστε το επίπεδο επάνω μέρος της χτένας κόντρα στο δέρμα.
4. Περάστε τη χτένα κοπτικής αργά μέσα από τις τρίχες. Επαναλάβετε, κατά περίπτωση, από διάφορες διευθύνσεις.
5. Αν κατά τη διαδικασία κοπής συσσωρευτούν τρίχες στην χτένα της κοπτικής, θέστε τη μονάδα εκτός λειτουργίας, αποσπάστε τη χτένα και καθαρίστε τις τρίχες με το βουρτσάκι.

ΓΙΑ ΚΑΛΑ ΞΥΡΙΣΜΕΝΗ ΕΜΦΑΝΙΣΗ

Για να κουρέψετε μούσι οποιουδήποτε μήκους ή γένια, για μια καθαρή, καλά ξυρισμένη εμφάνιση, ακολουθήστε τα παραπάνω βήματα, χωρίς όμως να συνδέσετε χτένα στην κεφαλή της λεπίδας.

Τοποθετήστε την επίπεδη επιφάνεια της λεπίδας στο δέρμα σας και σύρετέ την αργά μέσα από τις τρίχες, στην αντίθετη κατεύθυνση από αυτήν που φυτρώνουν.

Ακολουθήστε ανοδική κατεύθυνση για το ξύρισμα κάτω από το πιγούνι (Εικ. Α).

ΚΟΥΡΕΜΑ ΚΑΙ ΠΕΡΙΓΡΑΜΜΑΤΑ

1. Κρατήστε τη συσκευή με την πίσω πλευρά της λεπίδας στραμμένη προς τα εσάς, χωρίς προσαρτημένες χτένες.

- Ξεκινήστε τη διαδικασία με τις λεπίδες να βρίσκονται απαλά σε επαφή με το δέρμα σας και κουρέψτε τις επιθυμητές περιοχές του προσώπου σας, με κινήσεις προς την κατεύθυνση του άκρου της γραμμής από το μούσι σας.
- Διαμορφώστε όπως επιθυμείτε.

ΚΟΥΡΕΜΑ ΜΕ ΤΖΕΛ ΞΥΡΙΣΜΑΤΟΣ

Εφόσον χρησιμοποιείτε τζελ ξυρίσματος, να ακολουθείτε τις οδηγίες που ισχύουν και για στεγνό ξύρισμα.

Προσοχή: Μετά τη χρήση της μηχανής με τζελ ξυρίσματος, ξεπλύνετε τη λεπίδα με ζεστό νερό για να την καθαρίσετε από τυχόν τζελ και υπολείμματα.

ΛΕΠΤΟΜΕΡΕΣ ΚΟΥΡΕΜΑ ΤΡΙΧΩΝ ΜΥΤΗΣ, ΦΡΥΔΙΩΝ ΚΑΙ ΑΥΤΙΩΝ

Εξαρτήματα
Μικρό κουρευτικό εξάρτημα

Μύτη και αυτιά:

- Τοποθετήστε το μικρό κουρευτικό εξάρτημα.
- Εισάγετε το εξάρτημα απλά μέσα στο ρουθούνι ή στο αυτί.
- Μετακινήστε απαλά το εξάρτημα μέσα και έξω, ενώ περιστρέφετε ταυτόχρονα το σώμα της συσκευής περιποίησης.
 - Μην εισάγετε το εξάρτημα περισσότερο από 6 mm.
 - Πλένετε το εξάρτημα μετά από κάθε χρήση.

Φρύδια:

- Σύρετε το επιθυμητό εξάρτημα χτένας φρυδιών (3 ή 6 mm) πάνω από την κεφαλή κοπή (Εικ. C).
- Καθοδηγήστε προσεκτικά το εξάρτημα για να αφαιρέσετε τυχόν διάσπαρτες ή μακρύτερες τρίχες από το φρύδι.
- Για πλήρη απομάκρυνση των τριχών, αφήστε το εξάρτημα να ακουμπήσει το δέρμα και στη συνέχεια μετακινήστε το στην επιθυμητή περιοχή.

ΦΡΟΝΤΙΔΑ ΤΗΣ ΚΟΥΡΕΥΤΙΚΗΣ ΜΗΧΑΝΗΣ

Να φροντίζετε τη μηχανή για να διασφαλιστεί η μακροπρόθεσμη απόδοσή της. Συνιστάται ο καθαρισμός της κουρευτικής μηχανής μετά από κάθε χρήση.

ΜΕΤΑ ΑΠΟ ΚΑΘΕ ΧΡΗΣΗ

- Αφαιρέστε με βούρτσα τις τρίχες που συσσωρεύονται στην κοπτική προσωπική περιποίησης και τις αποσπώμενες κεφαλές.
- Ο πιο εύκολος και υγιεινός τρόπος καθαρισμού της κοπτικής προσωπικής περιποίησης είναι να αφαιρέσετε την κεφαλή από το σώμα της συσκευής και να την ξεπλύνετε με ζεστό νερό.
- Το σώμα της κοπτικής προσωπικής περιποίησης δε θα πρέπει να ξεπλένεται.
- Προσθέστε μία ή δύο σταγόνες λάδι στις λεπίδες.

- Ενεργοποιήστε τη συσκευή για να κατανεμηθεί ομοιόμορφα το λάδι και σκουπίστε το περίσσιο λάδι.

ΑΦΑΙΡΕΣΗ ΜΠΑΤΑΡΙΑΣ

Συνιστούμε ιδιαίτερα η επαναφορτιζόμενη μπαταρία να αφαιρεθεί από έναν επαγγελματία. Μέρη του περιβλήματος της ξυριστικής μηχανής και κάποια εργαλεία έχουν αιχμηρές ακμές και μπορεί να προκαλέσουν τραυματισμό, αν δεν τα χειριστείτε σωστά.

- Η μπαταρία πρέπει να αφαιρεθεί από τη συσκευή προτού πεταχτεί.
1. Βεβαιωθείτε ότι η κοπτική μηχανή έχει αποφορτιστεί εντελώς. Για να το κάνετε αυτό, λειτουργήστε τη συσκευή μέχρι να σταματήσει.
 2. Αφαιρέστε τα εξαρτήματα.
 3. Ανασηκώστε και αφαιρέστε το καπάκι κουμπιού εναλλαγής/διακόπτη.
 4. Ξεβιδώστε τις 2 βίδες που βρίσκονται κάτω από το καπάκι και αφαιρέστε το κάτω περίβλημα.
 5. Σύρετε έξω το συγκρότημα μπαταριών.
 6. Ξεβιδώστε τις 2 βίδες από το καπάκι και αφαιρέστε την μπαταρία.
- Η μπαταρία μπορεί να απορριφθεί με ασφάλεια.
 - Μην επιχειρήσετε να θέσετε σε λειτουργία τη συσκευή αφού την έχετε ανοίξει.

ΑΝΑΚΥΚΛΩΣΗ



Για την αποφυγή προβλημάτων στο περιβάλλον και την υγεία λόγω επιβλαβών ουσιών, οι συσκευές και οι επαναφορτιζόμενες και μη επαναφορτιζόμενες μπαταρίες που επισημαίνονται με κάποιο από αυτά τα σύμβολα, δεν πρέπει να απορρίπτονται με τα κοινά οικιακά απορρίμματα. Να απορρίπτετε πάντα τις ηλεκτρικές και ηλεκτρονικές συσκευές και, όπου χρειάζεται, τις επαναφορτιζόμενες και μη επαναφορτιζόμενες μπαταρίες, σε κατάλληλο, επίσημο σημείο συλλογής/ανακύκλωσης.

Zahvaljujemo se vam za nakup novega izdelka Remington®. Prosimo, da skrbno preberete ta navodila in jih varno shranite. Pred uporabo odstranite vso embalažo.

POMEMBNA VARNOSTNA NAVODILA

- To napravo smejo uporabljati otroci, stari najmanj 8 let, in osebe z zmanjšanimi fizičnimi, čutnimi ali duševnimi sposobnostmi ali s pomanjkljivimi izkušnjami in znanjem, če so pri tem pod nadzorom oz. dobijo navodila in razumejo s tem povezana tveganja. Otroci se z napravo ne smejo igrati. Otroci ne smejo čistiti in vzdrževati naprave, če niso starejši od 8 let ter pod nadzorom. Napravo in kabel varujte pred dosegom otrok, mlajših od 8 let.

 Primerno za uporabo v kadi ali prihi.

- Izdelka ne uporabljajte, če ima poškodovan kabel. Nadomestnega lahko dobite pri naših mednarodnih servisnih centrih.
- Naprave nikoli ne pustite brez nadzora, ko je priključena v električno vtičnico, razen kadar jo polnite.
- Ne uporabljajte priključkov, ki jih ne dobavlja naše podjetje.
- Naprave ne uporabljajte, če je poškodovana ali ne deluje pravilno.
- Naprave ne priključite ali odklopite z mokrimi dlanmi.
- Ta naprava ni namenjena za komercialno uporabo ali salone.

DELI



- | | |
|-----------------------------------|--------------------------|
| 1. Stikalo za vklop/izklop | 6. Nastavka 3 in 6 mm |
| 2. Indikator polnjenja | Ni prikazano: |
| 3. Priključek za polnjenje | • UBS-kabel za polnjenje |
| 4. Prilagodljiv natančni nastavek | • Potovalna torbica |
| 5. Mikro prizovalnik | |

POLNJENJE NAPRAVE

Priporočamo, da svojo napravo povsem napolnite, preden jo boste prvič uporabili.

- Poskrbite, da je izdelek izključen.
- Izdelek povežite z USB-kablom. Drugi konec kabla povežite s priloženim USB-vmesnikom ali z napajalnim USB-vhodom.

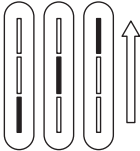
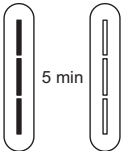
KAZALNIK POLNJENJA

Polnjenje	Povsem napolnjeno	Baterija je skoraj prazna.
		
<p>Lučke bodo med polnjenjem vklopljale v zaporedju od spodaj navzgor</p>	<p>Vse lučke ostanejo vklopljene 5 minut, nato se izklopijo</p>	<p>Spodnja lučka bo utripala 5 sekund</p>



Izklopljena
lučka



Vklopljena
lučka



Utripajoča
lučka

- Svojega strižnika ne morete prenapolniti. Vseeno pa izdelek, če ga dlje časa (2–3 mesece) ne boste uporabljali, odklopite iz omrežja in shranite.
- Če želite podaljšati življenjsko dobo baterij, jih vsakih 6 mesecev povsem izpraznite in nato ponovno polnite 2 ur.
- Čas delovanja pri povsem napolnjeni bateriji je do 60 min.

NASTAVKI

ZA PRITRDIITEV IN ODSTRANITEV NASTAVKOV (SLIKA B)

Prepričajte se, da je naprava izklopljena, preden boste namestili ali odstranili nastavke.

- Za odstranitev zavrtite nastavek v nasprotni smeri urinega kazalca, da ga odklenete, nato ga dvignite z naprave.
- Za pritrditev namestite zeleni nastavek na vrh naprave in ga zavrtite v smeri urinega kazalca, da ga zaklenete na mesto.

NAMEŠČANJE IN ODSTRANJEVANJE PRILAGODLJIVEGA NATANČNEGA NASTAVKA (SL. D)

- Prilagodljiv nastavek pripnite čez rezilo, kot je prikazano, tako da se trije jezički na nastavku prilagajajo zarezam na zadnji strani rezila (prikazano z oznakami ▲).

- Nastavek 0,5 – 5 mm lahko nastavite v korakih 0,5 mm z vrtenjem kolesa, dokler se na lestvici ne prikaže zelena nastavitvev. Kolo zavrtite v smeri urinega kazalca za večjo dolžino in v nasprotni smeri urinega kazalca za manjšo dolžino.
- Za odstranitev dvignite zadnji del nastavka navzgor in ga dvignite z rezila.

NAVODILA ZA UPORABO

Izdelek vklopite tako, da stikalo za vklop/izklop zavrtite na oznako I.

Pred začetkom striženja počesite svojo brado ali brke s finim glavnikom.

KRAJŠANJE BRADE

1. Namestite prilagodljiv nastavek. Če strižete prvič, začnite z najdaljšo dolžino.
2. Vklonite enoto.
3. Raven vrh nastavka položite na kožo.
4. Počasi potisnite glavnik strižnika skozi lase. Po potrebi to ponovite iz različnih smeri.
5. Če se med striženjem v glavniku strižnika kopičijo dlake, enoto izklopote, snemite glavnik in ga očistite s čopičem.

OBKIT VIDEZ

Če želite pristržiti brado ali krajše dlake, da bi dosegli obrit videz, upoštevajte spodnje korake, ne da bi namestili nastavek na rezalno glavo.

Namestite ploski vrh rezila ob kožo in ga počasi pomikajte skozi dlake proti smeri rasti.

Pri britju pod brado se brijte v smeri navzgor (sl. A).

PRIREZOVANJE IN STRIŽENJE ROBOV

1. Držite napravo, tako da je zadnja stran rezila obrnjena proti vam, brez pritrjenih nastavkov.
2. Začnite tako, da rezila nežno počivajo na vaši koži, in uporabite gibe proti robu linije brade, da pristržete obrazne dlake na želeno dolžino.
3. Oblikujte po želji.

BRITJE Z BRIVSKIM GELOM

Pri britju z gelom sledite istim navodilom kot za suho britje.

Pozor: Po uporabi z brivskim gelom rezilo sperite pod toplo vodo, da odstranite ves odvečni gel in ostanke.

PODROBNO ODSTRANJEVANJE NOSNIH DLAČIC, OBRVI IN UČESNIH DLAČIC

Nastavki
Mikro prirezovalnik

Nos in ušesa:

1. Namestite mikro prirezovalnik.
2. Nastavek nežno vstavite v nosnico ali ušesni kanal.

3. Nežno premikajte nastavek ven in noter v nosnico ali ušesni kanal in hkrati vrtite napravo za osebno nego.
 - Nastavka nikoli ne vstavite v nos ali uho za več kot 6 mm.
 - Po vsaki uporabi operite nastavek.

Obrvi:

1. Potisnite zeleni nastavek za obrvi (3 ali 6 mm) čez glavo prirezovalnik (sl. C).
2. Previdno vodite nastavek skozi brvi, da odstranite štrleče ali predloge dlačice.
3. Če želite dlačice povsem odstraniti, pustite, da se nastavek dotakne kože, nato ga vodite čez zeleni predel.

PO VSAKI UPORABI

Skrbite za svoj izdelek, da boste zagotovili dolgotrajno zmogljivost. Priporočamo, da strižnikpo vsaki uporabi očistite.

PO VSAKI UPORABI

- Z naprave za osebno nego in priključnih glav odstranite vse nabrane dlake s krtačko.
- Najpreprostejši in najbolj higienski način čiščenja vaše naprave za osebno nego je, da glavo odstranite z naprave in jo sperete s toplo vodo.
- Ohišja naprave za osebno nego ni dovoljeno prati.
- Na rezila dajte eno ali dve kapljici olja.
- Vklonite napravo, da enakomerno porazdelite olje, in obrišite odvečno olje.

ODSTRANJEVANJE BATERIJE

Toplo vam priporočamo, da polnilno baterijo odstrani strokovnjak. Deli ohišja brivnika in orodje imajo ostre robove in lahko se poškodujete ob nepravilnem ravnanju.

- Preden napravo zavržete, morate iz nje odstraniti baterijo.
1. Prepričajte se, da je strižnik povsem prazen. V ta namen pustite napravo delovati tako dolgo, dokler se ne ustavi.
 2. Odstranite vse nastavke.
 3. Odprite gumb stikala/pokrov stikala.
 4. Odvijte 2 vijaka pod pokrovom in nato odstranite spodnje ohišje.
 5. Izvlecite sklop baterije.
 6. Odvijte 2 vijaka s pokrova in nato odstranite baterijo.
 - Baterijo morate zavreči varno.
 - Naprave ne poskušajte uporabljati, ko je odprta.

RECIKLIRANJE



Za preprečitev okoljskih in zdravstvenih težav zaradi nevarnih snovi naprav in polnilnih in navadnih baterij, označenih z enim od teh simbolov, ni dovoljeno odstraniti med nesortirane komunalne odpadke. Električne in elektronske izdelke in, kjer velja, tudi polnilne in navadne baterije odstranite na ustreznem uradnem mestu za recikliranje/zbiranje.

Hvala vam na kupnji Vašeg novog Remington® proizvoda. Molimo pažljivo pročitajte ove upute i sačuvajte ih na sigurnom. Uklonite svu ambalažu prije uporabe.

VAŽNE SIGURNOSNE MJERE

- Ovaj uređaj mogu koristiti djeca starija od osam godina i osobe sa smanjenim fizičkim, osjetilnim ili mentalnim sposobnostima ili osobe s nedostatkom iskustva i znanja, samo ako su pod nadzorom / upućene i ako razumiju moguće opasnosti. Djeca se ne smiju igrati uređajem. Čišćenje i održavanje mogu vršiti djeca starija od osam godina i pod nadzorom. Držite aparat i kabel izvan dohvata djece mlađe od 8 godina.

 Prikladan za uporabu u kadi ili pod tušem.

- Nemojte koristiti proizvod s oštećenim kabelom. Zamjenu možete dobiti putem naših međunarodnih servisnih centara.
- Uređaj se ne smije ostaviti bez nadzora kad je priključen u električnu utičnicu, osim tokom punjenja.
- Nemojte koristiti druge nastavke osim onih koje ste dobili s uređajem.
- Nemojte koristiti uređaj ako je oštećen ili neispravan.
- Nemojte priključivati ili izvlačiti utikač iz utičnice mokrim rukama.
- Ovaj uređaj nije namijenjen za komercijalnu ili profesionalnu uporabu.

DIJELOVI

- | | |
|---------------------------------------|--------------------------------------|
| 1. Gumb za isključivanje/uključivanje | 6. Češljevi od 3 i 6 mm |
| 2. Indikatorsko svjetlo punjenja | Nije prikazano: |
| 3. Priključak punjača | • Kabl za punjenje s USB priključkom |
| 4. Podesivi precizni češalj | • Kozmetička torbica |
| 5. Mikro trimmer | |



PUNJENJE UREĐAJA

PUNJENJE UREĐAJA

Prije prve uporabe proizvoda preporučujemo da ga potpuno napunite.

- Uvjerite se da je proizvod isključen.
- Priključite aparat na USB kabel. Priključite drugi kraj kabela na isporučeni USB adapter ili na USB ulaz koji se napaja električnom energijom.

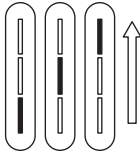
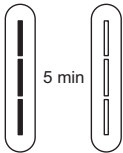
SVJETLA INDIKATORA ZA PUNJENJE

Punjenje	Potpuno napunjena	Razina napunjenosti baterije je niska
		
<p>Tijekom punjenja, svjetla će se paliti ponavljajućim redoslijedom od dna prema vrhu</p>	<p>Sva svjetla će ostati upaljena 5 minuta i potom će se ugasi</p>	<p>Donje svjetlo će treperiti u trajanju od 5 sekundi</p>



Ugašeno
svjetlo



Upaljeno
svjetlo



Svjetlo treperi

- Vaš uređaj se ne može prepuniti. Međutim, ako proizvod neće biti korišten u duljem vremenskom razdoblju (2-3 mjeseca), isključite ga iz električne mreže i spremite.
- Kako biste očuvali vijek trajanja Vaših baterija, svakih 6 mjeseci pustite ih da se potpuno isprazne, potom ih ostavite da se pune 2 sata.
- Kad je potpuno napunjen, uređaj radi do 60 minuta.

NASTAVCI

STAVLJANJE I SKIDANJE NASTAVAKA (SL. B)

Prije namještanja ili uklanjanja nastavaka, provjerite je li uređaj isključen.

- Za skidanje, okrenite nastavak u smjeru suprotnom od kazaljke na satu dok se ne deblokira i potom ga izvadite.
- Za stavljanje, postavite željeni nastavak na vrh uređaja i okrenite ga u smjeru kazaljke na satu dok ne sjedne na mjesto.

STAVLJANJE I SKIDANJE PODESIVOG PRECIZNOG ČEŠLJA (SL. D)

- Zakačite podesivi češalj preko oštrice kao što je prikazano i uvjerite se da su se tri jezička na češlju namjestila na ureze na stražnjoj strani oštrice (prikazano oznakama ▲).
- Češalj od 0,5 - 5 mm može se podesiti dužinama od 0,5 mm jednostavnim okretanjem kotača do željene postavke kao što je prikazano na ljestvici. Okrenite kotač u smjeru kazaljke na satu za veću dužinu i u smjeru suprotnom od kazaljke na satu za kraću dužinu.

- Za skidanje, podignite stražnji dio češlja prema gore i skinite ga s oštrice.

UPUTE ZA UPORABU

Uključite proizvod tako što ćete okrenuti gumb za uključivanje- isključivanje na oznaku I. Prije početka šišanja brade ili brkova morate ih počesljati finim češljem.

ŠIŠANJE BRADE

1. Namjestite podesivi češalj. Ukoliko rabite trimmer prvi put, započnite s postavkom maksimalne dužine šišanja.
2. Uključite aparat.
3. Postavite ravni vrh češlja naspram kože.
4. Lagano povlačite kroz dlaku. Po potrebi ponovite iz različitih smjerova.
5. Ako se nakupe dlačice u češlju trimera tijekom procesa šišanja, isključite jedinicu, izvucite češalj i istresite dlačice.

POSTIZANJE OBRIJANOG IZGLEDA

Za skraćivanje bilo koje dužine brade ili trodnevne brade i za dobijanje čistog, obrijanog izgleda, slijedite gornje korake bez češlja pričvršćenog na glavu oštrice.

Ravni dio oštrice naslonite na kožu, te lagano povucite trimmer kroz dlačice u smjeru suprotnom od njihova rasta.

Kad se brijete ispod brade (Sl. A), slijedite smjer prema gore.

ŠIŠANJE I OBLIKOVANJE RUBOVA

1. Držite uređaj tako da je stražnja strana oštrice usmjerena prema vama i bez pričvršćenih češljeva.
2. Krenite s oštricama lagano naslonjenim na kožu. Rabite pokrete prema rubu linije brade kako biste oblikovali željena mjesta na licu.
3. Oblikujte po želji.

ŠIŠANJE UZ UPORABU GELA ZA BRIJANJE

Ako koristite gel za brijanje slijedite iste upute kao za suho brijanje.

Oprez: Nakon uporabe gela za brijanje, isperite oštricu toplom vodom kako biste uklonili višak gela i naslage.

DETALJNO ŠIŠANJE DLAČICA NOSA, UHA I OBRVA

Nastavci

Mikro trimmer

Nos i uho:

1. Stavite mikro trimmer.
2. Lagano umetnite nastavak u nosnicu ili uho.
3. Lagano pomičite nastavak unutra i van i istodobno okrećite tijelo šišača.
 - Nemojte umetati nastavak dublje od 6 mm.
 - Nakon svake uporabe operite nastavak.

Obrve:

1. Kliznim pokretom stavite željeni nastavak češlja za obrve (3 ili 6 mm) preko glave trimera (Sl. C).
2. Pažljivo vodite nastavak kako biste uklonili sve stršeće ili duže dlačice s obrva.
3. Za potpuno uklanjanje dlačica, nastavak pristonite na kožu i pomičite ga preko željenog područja.

NJEGA VAŠEG ŠIŠAČA

Brinite o Vašem proizvodu kako bi osigurali dugoročnu učinkovitost. Preporučujemo da čistite Vaš šišač redovito nakon svake uporabe.

NAKON SVAKE UPORABE

- Očetakajte sve nakupljene dlačice sa šišača i glava nastavaka.
- Najjednostavniji i najhigijenski način čišćenja šišača je ispiranjem glave uređaja toplom vodom nakon što ste ga skinuli s tijela šišača.
- Tijelo šišača ne smije se ispirati.
- Stavite jednu ili dve kapi ulja na oštrice.
- Uključite uređaj kako bi se ulje ravnomjerno distribuiralo i obrišite višak ulja.

UKLANJANJE BATERIJE

Izričito preporučujemo da uklanjanje baterije na punjenje vrši profesionalno osoblje. Dijelovi kućišta brijera i alatke imaju oštre rubove koji bi mogli uzrokovati ozljede ako se njima ne rukuje na pravilan način.

- Prije odlaganja uređaja baterija se mora ukloniti.
1. Osigurajte da je iz trimera izbačena sva električna snaga. Kako biste to učinili, pustite uređaj da radi dok se ne zaustavi.
 2. Uklonite sve nastavke.
 3. Skinite poklopac gumba za uključivanje/prekidača.
 4. Odvijte 2 vijka ispod poklopca i uklonite donje kućište.
 5. Kliznim pokretom izvadite sklop baterije.
 6. Odvijte 2 vijka s poklopca i uklonite bateriju
- Baterija se mora zbrinuti na siguran način.
 - Ne pokušavajte puštati u rad uređaj kad ste ga otvorili.

RECIKLAŽA



Kako bi se izbjegle štetne posljedice na okoliš i zdravlje zbog opasnih supstanci, uređaji i punjive i nepunjive baterije obilježene jednim od ovih simbola ne smiju se zbrinjavati kao nerazvrstani komunalni otpad. Uvijek odložite električne i elektroničke proizvode i , gdje je primjenljivo, punjive i nepunjive baterije, u odgovarajućem zvaničnom mjestu za sakupljanje/reciklažu.

Zahvaljujemo vam na kupovini novog Remington® proizvoda. Molimo vas da pažljivo pročitate ova uputstva i da ih sačuvate na sigurnom mestu. Uklonite svu ambalažu pre upotrebe.

VAŽNE MERE BEZBEDNOSTI

- Ovaj aparat mogu da koriste deca starija od 8 godina i osobe sa smanjenim fizičkim, senzornim ili mentalnim sposobnostima, ili osobe koje nemaju iskustva i znanja ako su pod nadzorom ili rade po uputstvima i ako shvataju uključene opasnosti. Deca ne smeju da se igraju aparatom. Čišćenje i održavanje ne smeju da vrše deca, osim ako nisu starija od 8 godina i pod nadzorom. Držite aparat i kabl van domašaja dece mlađe od 8 godina.

 Uređaj je pogodan za korišćenje u kadi ili ispod tuša.

- Ne koristite proizvod sa oštećenim kablom.
- Baterija u ovom uređaju nije zamenljiva.
- Ne koristite aparat ako je oštećen ili neispravan.
- Nemojte koristiti nastavke drugih proizvođača.
- Ovaj aparat nikada ne treba ostaviti bez nadzora kad je uključen u utičnicu, osim kada se puni.
- Držite utikač i kabl daleko od zagrejanih površina.
- Nemojte stavljati utikač u utičnicu ili ga izvlačiti iz nje vlažnim rukama.
- Nemojte uvrtni ili savijati kabl ili ga namotavati oko aparata.
- Ovaj aparat nije namenjen za komercijalnu ili profesionalnu upotrebu.

DELOVI



- | | |
|---|--|
| 1. Prekidač za uključivanje/isključivanje | 6. Češljevi od 3 i 6 mm |
| 2. Svetlosni indikator tokom punjenja | Nije prikazano: |
| 3. Konektor za punjenje | • USB kabl za punjenje |
| 4. Podesivi precizni češalj | • Torbica za odlaganje proizvoda tokom putovanja |
| 5. Mikro trimmer | |

PUNJENJE APARATA

Preporučuje se da uređaj potpuno napunite pre prve upotrebe.

1. Uverite se da je proizvod isključen.
2. Spojite proizvod na USB kabl. Spojite drugi kraj kabla na priloženi USB adapter ili na USB priključak koji je spojen na napajanje.

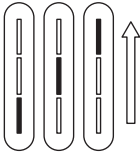
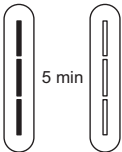
SVETLOSNI INDIKATOR TOKOM PUNJENJA

Punjenje	Potpuno napunjen	Prazna baterija
		
Prilikom punjenja svetla će se uključivati ponavljajućim redosledom od dole prema gore	Sva svetla će biti uključena 5 minuta a zatim će se isključiti	Donje svetlo će treperiti 5 sekundi



Svetlo
isključeno



Svetlo
uključeno



Svetlo treperi

- Vaš aparat se ne može prepuniti. Međutim, ako proizvod neće biti korišten u dužem vremenskom periodu (2-3 meseca), isključite ga iz električne mreže.
- Da biste produžili vek trajanja baterija, pustite ih da se potroše na svakih 6 meseci, a zatim ih napunite u trajanju od 2 časa.
- Vreme rada sa napunjenim baterijama traje do 60 minuta.

PRILOZI

POSTAVLJANJE I UKLANJANJE NASTAVAKA (SL. B)

Postarajte se da je uređaj isključen pre postavljanja ili uklanjanja nastavaka

- Da biste uklonili nastavak, rotirajte ga u smeru suprotnom od kretanja kazaljke na satu dok se ne otključa, a zatim ga skinite.
- Da biste pričvrstili nastavak, postavite željeni nastavak na vrh uređaja i okrenite ga u smeru kazaljke na satu kako bi se pričvrstila na svoje mesto.

STAVLJANJE I SKIDANJE PODESIVOG PRECIZNOG ČEŠLJA (SL. D)

- Pričvrstite podesivi češalj preko sečiva kao što je prikazano proverivši da li tri jezička na češlju ulaze u proreze na zadnjoj strani oštice (prikazano pomoću ▲).
- Češalj od 0,5 - 5 mm se može podesiti u koracima od 0,5 mm jednostavnim okretanjem točkića dok se na skali ne pokaže odgovarajuće podešavanje. Okrećite točkić u smeru kazaljke na satu za veću dužinu i obrnuto, za kraću dužinu.
- Da biste ga uklonili, podignite zadnju stranu češlja prema gore i skinite ga sa oštice.

UPUTSTVA ZA UPOTREBU

Uključite proizvod okretanjem prekidača za uključivanje / isključivanje na oznaku **I**. Uvek iščekajte bradu ili brkove finim češljem pre nego što započnete sa trimovanjem/podrezivanjem.

TRIMOVANJE/PODREZIVANJE BRADE

1. Stavite podesivi češalj. Ako radite trimovanje/podrezivanje po prvi put, započnite sa postavkom maksimalne dužine trimovanja.
2. Uključite jedinicu.
3. Postavite ravni vrh češlja uz kožu.
4. Laganim klizećim pokretima prolazite preko dlaka. Po potrebi ponovite iz različitih pravaca.
5. Ako se tokom trimovanja dlake nakupljaju na zupcima trimera, isključite jedinicu, skinite češalj i očistite ga četkicom.

ZA OBRIJAN IZGLED

Da biste podrezali bilo koju dužinu brade kako biste dobili čist obrijani izgled, sledite gornje korake bez češlja pričvršćenog na glavu sečiva.

Postavite ravan vrh sečiva prema koži i polako klizite kroz dlake u pravcu rasta.

Kada vršite brijanje ispod brade činite to u smeru prema gore (sl. A)

TRIMOVANJE I OBLIKOVANJE IVICA

1. Držite uređaj sa zadnjom stranom sečiva okrenutom prema vama i bez češlja.
2. Krenite tako što ćete sečiva lagano prisloniti na kožu; krećite se prema ivici linije brade kako biste oblikovali željena mesta u predelu lica.
3. Oblikujte po želji.

TRIMOVANJE PRI KORIŠĆENJU GELA ZA BRIJANJE

Ako koristite gel za brijanje, sledite ista uputstva kao i za suvo brijanje.

Oprez: Nakon upotrebe sa gelom za brijanje, isperite sečiva pod mlazom tople vode kako biste očistili suvišni gel i nečistoće.

DETALJNO TRIMOVANJE DLAKA U NOSU, UŠIMA I NA OBRVAMA

Prilozi

Mikro trimmer

Nos i uvo:

1. Namestite mikro trimmer.
2. Lagano umetnite nastavak u nosnicu ili uho.
3. Nežno pomerajte nastavak unutar i van nozdruve i istovremeno okrećite trimmer.
 - Nastavak nemojte uvući više od 6 mm.
 - Nakon svake upotrebe operite nastavak.

Obrve:

1. Prevucite željeni češalj za obrve (3 ili 6 mm) preko glave trimera (sl. C).
2. Pažljivo pomerajte nastavak kako biste iz obrva uklonili sve dlake koje štrče ili su duže.
3. Za potpuno uklanjanje dlaka, dopustite da nastavak dodirne kožu, a zatim ga pomerite na željeni deo.

BRIGA O VAŠEM BRIJAČU

Bринite o vašem proizvodu da biste osigurali njegove dugotrajne performanse. Preporučujemo čišćenje trimera nakon svake upotrebe.

POSLE SVAKE UPOTREBE

- Očistite nagomilane dlake sa mašinicе za doterivanje i glava nastavaka.
- Najjednostavniji i najhigijenski način čišćenja mašinicе za doterivanje jeste odvajanje glave od tela i ispiranje glave mašinicе za doterivanje toplom vodom.
- Stavite jednu ili dve kapi mašinskog ulja ili ulja za šivaće mašine na oštrice.
- Uključite uređaj kako bi se ulje ravnomerno rasporedilo po sečivu, pa obrišite višak ulja.

UKLANJANJE BATERIJE

Preporučujemo da punjive baterije izvadi obučeno lice. Određeni delovi kućišta brijača i pribora imaju oštre ivice i mogu da izazovu povrede ukoliko se njima ne rukuje na ispravan način.

- Punjiva baterija mora da se izvadi iz uređaja pre nego što se izbacе iz upotrebe.
1. Proverite da li je uređaj isključen sa svih izvora napajanja. Da biste ovo uradili, uključite ga i dopustite da radi dok se ne isključi.
 2. Uklonite sve dodatke.
 3. Skinite dugme prekidača/poklopac prekidača.

4. Odvrnite 2 šrafa ispod poklopca a zatim uklonite donji deo kućišta.
 5. Izvucite baterijski sklop.
 6. Odvrnite 2 šrafa na poklopcu a zatim uklonite baterije.
- Baterija treba da se odloži na bezbedan način.
 - Ne pokušavajte da koristite uređaj nakon što ga otvorite.

RECIKLAŽA



Da bi se izbegle štetne posledice na životnu sredinu i zdravlje zbog opasnih supstanci, aparati i punjive i nepunjive baterije obeleženi jednim od ovih simbola ne smeju se odlagati kao neklasifikovani urbani otpad. Uvek odložite električne i elektronske proizvode i, gde je primenljivo, punjive i nepunjive baterije, u odgovarajućem zvaničnom mestu za sakupljanje/reciklažu.

Дякуємо, що придбали продукцію компанії Remington®. Уважно прочитайте наведені інструкції та зберігайте їх у безпечному місці. Перед використанням виробу зніміть всі елементи пакування.

ВАЖЛИВІ ЗАХОДИ БЕЗПЕКИ

- Використання зазначеного пристрою дітьми віком від 8 років, особами з обмеженими фізичними, сенсорними або розумовими можливостями, браком досвіду або знань допускається виключно за умови додаткового контролю або інструктажу й усвідомлення пов'язаних із таким використанням ризиків. У жодному разі не дозволяйте дітям гратися з пристроєм. Чищення та технічне обслуговування цього пристрою може здійснюватися дітьми виключно за умови досягнення ними 8-річного віку та контролю з боку батьків. Зберігайте пристрій та кабель до нього поза зоною досяжності дітей молодше 8 років.

 Підходить для використання у ванній або душовій кімнаті.

- Не використовуйте пристрій, якщо його шнур пошкоджено. Заміну пристрою можна здійснити в міжнародних центрах обслуговування компанії.
- Не залишайте пристрій без уваги, якщо його підключено до розетки мережі живлення (не стосується процесу заряджання).
- Не використовуйте інші насадки, окрім тих, що входять до комплекту пристрою.
- Не використовуйте пристрій за наявності ознак пошкодження або несправності.
- Не підключайте та не відключайте пристрій від мережі живлення вологими руками.
- Цей пристрій не призначено для комерційного використання або роботи в перукарнях.

КОМПОНЕНТИ



- | | |
|---|-----------------------------------|
| 1. Вимикач | 5. Мікротример |
| 2. Світловий індикатор зарядження | 6. Гребінцеві насадки (3 та 6 мм) |
| 3. Гніздо для підключення зарядного пристрою | Не показано на рисунку: |
| 4. Регульована гребінцева насадка для точного підрівнювання | • Кабель заряджання через USB |
| | • Дорожній чохол |

ЗАРЯДЖАННЯ ПРИСТРОЮ

Перед першим використанням рекомендується повністю зарядити виріб.

- Переконайтеся в тому, що пристрій вимкнено.
- Під'єднайте виріб до кабелю USB. Під'єднайте другий кінець кабелю до адаптера USB, який постачається в комплекті, або до порту USB, на який подається напруга.

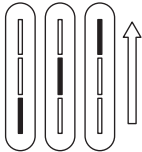
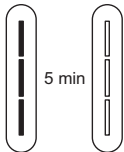
ІНДИКАТОРИ ЗАРЯДЖЕННЯ

Зарядження	Повністю заряджено	Низький рівень заряду батареї
		
<p>Під час заряджання індикатори вмикаються знизу догори з повторюваною послідовністю</p>	<p>Усі індикатори вмикаються на 5 хвилин, а потім вимикаються</p>	<p>Нижній індикатор блиматиме протягом 5 секунд</p>

 Індикатор вимкнено

 Індикатор увімкнено

 Блимання індикатора

- Перевищення норми заряджання цього тримера неможливе. Водночас, якщо не планується користуватися пристроєм протягом тривалого проміжку часу (2—3 місяці), його слід вимкнути з мережі живлення та скласти для зберігання.
- Для подовження терміну служби батарей необхідно давати їм повністю розрядитися кожні 6 місяців після чого їх слід зарядити протягом 2 годин.
- Час роботи повністю зарядженого пристрою — до 60 хвилин.

НАСАДКИ

ПРИКРІПЛЕННЯ Й ЗНІМАННЯ НАСАДОК (РИС. В)

Перш ніж прикріплювати або знімати насадки, переконайтеся, що пристрій вимкнено.

- Щоб зняти насадку, повертайте її проти годинникової стрілки, доки вона не розблокується. Після цього від'єднайте її.

- Щоб прикріпити необхідну насадку, установіть її у верхній частині пристрою. Після цього повертайте насадку за годинниковою стрілкою, доки вона не зафіксується.

ПРИКРІПЛЕННЯ ТА ЗМІННЯ РЕГУЛЬОВАНОЇ ГРЕБІНЦЕВОЇ НАСАДКИ ДЛЯ ТОЧНОГО ПІДРІВНЮВАННЯ (РИС. D)

- Закріпіть регульовану гребінцеву насадку на лезі (див. рисунок) таким чином, щоб три язички гребінцевої насадки ввійшли в пази на задній частині блока лез (показані позначками ▲).
- Гребінцеву насадку (0,5—5 мм) можна регулювати з кроком 0,5 мм, просто повертаючи ролик у необхідне положення на шкалі. Для збільшення довжини стрижки повертайте ролик за годинниковою стрілкою, для зменшення довжини стрижки — проти годинникової стрілки.
- Для зняття підніміть задню частину гребінцевої насадки й від'єднайте її від леза.

ІНСТРУКЦІЯ З ЕКСПЛУАТАЦІЇ

Увімкніть пристрій, повернувши вимикач у положення I.

Перед початком стрижки розчешіть бороду або вуса густим гребінцем.

ПІДСТРИГАННЯ БОРОДИ

- Установіть гребінцеву насадку з можливістю регулювання. Якщо ви вперше здійснюєте підрівнювання, починайте із максимальним налаштуванням довжини підрівнювання.
- Увімкніть пристрій.
- Притуліть плоску основу гребінцевої насадки до шкіри.
- Повільно ведіть бритву через волосся. За потреби повторюйте траєкторію гоління з іншого напрямку.
- Якщо волосся забивається в насадку тримера протягом процесу підрівнювання, вимкніть пристрій та витягніть насадку. Очистіть насадку від волосся за допомогою щітки.

ІДЕАЛЬНО ГЛАДКЕ ГОЛІННЯ

Для ідеально гладкого гоління бороди або щетини будь-якої довжини виконуйте перелічені вище дії без кріплення насадки до блока лез.

Прикладіть плоску верхню частину леза до шкіри і повільно проведіть нею по волоссю проти напрямку його росту.

Гоління на ділянці нижче підборіддя виконуйте рухами знизу догори (рис. А).

ПІДРІВНЮВАННЯ Й ФОРМУВАННЯ КОНТУРІВ

- Утримуйте пристрій задньою частиною леза до себе без прикріплених гребінцевих насадок.
- Починайте, злегка притискаючи леза до шкіри. Рухайте пристрій у напрямку до краю лінії бороди, щоб підрівняти по довжині волосся до межі визначених ділянок обличчя.

3. Підрівняйте форму волосся на обличчі так, як вам потрібно.

ПІДРІВНЮВАННЯ З ГЕЛЕМ ДЛЯ ГОЛІННЯ

Під час використання гелю для гоління дотримуйтеся інструкцій для сухого гоління.

Увага! Після використання бритви разом із гелем для гоління слід промити теплою водою лезо, щоб вичистити залишки гелю й інші часточки.

РЕТЕЛЬНО ПІДРІВНЮВАННЯ БРІВ, ВОЛОССЯ В НОСІ Й ВУХАХ

Насадки

Мікротример

Догляд за носом і вухами:

1. Установіть мікротример.
2. Обережно вставте насадку в ніздру або вухо.
3. Обережно переміщуйте насадку рухами всередину й назовні, одночасно обертаючи корпус грумера.
 - Не вставляйте насадку на глибину понад 6 мм.
 - Мийте насадку після кожного використання.

Догляд за бровами:

1. Насуньте необхідну гребінцеву насадку для брів (3 або 6 мм) на головку тримера (рис. С).
2. Обережно проведіть насадкою по необхідній ділянці брови для видалення волосків, що стирчать або є занадто довгими.
3. Для повного видалення волосся торкніться насадкою поверхні шкіри та пройдіться по необхідній ділянці.

ДОГЛЯД ЗА ГРУМЕРОМ

Ретельно доглядайте за вашим приладом, щоб гарантувати його ефективну роботу та тривалий термін служби. Рекомендується чистити грумер після кожного використання.

ПІСЛЯ КОЖНОГО ВИКОРИСТАННЯ

- Очистьте грумер і головки-насадки від залишків волосся.
- Найпростіший і найбільш гігієнічний спосіб чищення грумера полягає у від'єднанні головки від корпусу грумера та промиванні її теплою водою.
- Сам корпус грумера промивати не слід.
- Крапніть на леза кілька краплин машинного мастила для різців або машин для шиття. Витріть залишки мастила.
- Увімкніть пристрій, щоб мастило рівномірно проникало в деталі; за потреби витріть залишки мастила.

ВИЛУЧЕННЯ БАТАРЕЙКИ

Наполегливо рекомендується, щоб батарею з можливістю заряджання виймав спеціаліст. Частина корпусу бритви та приладдя мають гострі краї та можуть призвести до травмування в разі неналежного поводження.

- Перед утилізацією пристрою із нього слід дістати батарею.
- 1. Переконайтеся, що тример повністю розряджений. Аби цьому запобігти, слід експлуатувати пристрій до його зупинки.
- 2. Зніміть усі насадки.
- 3. Підчепіть і зніміть кришку кнопочкового вимикача / перемикача.
- 4. Викрутіть 2 гвинти під кришкою та зніміть нижню частину корпусу.
- 5. Витягніть батарейний блок.
- 6. Викрутіть 2 гвинти з кришки та вийміть батарею.
- Після цього слід утилізувати батарею в безпечний спосіб.
- Заборонено використовувати пристрій, коли знято кришку корпусу.

УТИЛІЗАЦІЯ



Щоб не завдати шкоди довкіллю та здоров'ю людей через дію небезпечних речовин, не слід утилізувати пристрої й батареї одноразового або багаторазового використання, що позначені одним із цих символів, разом із невідсортованим побутовим сміттям. Обов'язково утилізуйте електричні й електронні вироби, а також, де можливо, батареї одноразового або багаторазового використання у відповідному офіційному пункті переробки/збору.

Благодарим Ви, че закупихте нов продукт на Remington. Моля, прочетете внимателно инструкцията за употреба и я запазете. Отстранете всички опаковки преди употреба.

ВАЖНИ ИНСТРУКЦИИ ЗА БЕЗОПАСНОСТ

- Този уред може да бъде използван от деца над 8-годишна възраст и хора с намалени физически, сетивни или умствени възможности, или липса на опит и знания, ако са наблюдавани /инструктирани и разбират свързаните рискове. Децата не бива да си играят с уреда. Почистването и поддръжката на уреда не трябва да се правят от деца, освен ако те са над 8-годишна възраст и са наблюдавани. Пазете уреда и кабела му далеч от достъпа на деца под 8-годишна възраст.

 Подходящ за използване във вана или душа.

- Не използвайте продукта с повреден кабел.
- Батерията в този уред не може да се подменя.
- Този уред никога не трябва да се оставя без надзор, когато е включен в електрическата мрежа, освен когато се зарежда.
- Не използвайте приставки, различни от тези, които ние предоставяме.
- Не използвайте уреда, ако е повреден или не работи изправно.
- Не включвайте или изключвайте уреда с мокри ръце.
- Пазете щепсела и кабела далеч от нагорещени повърхности.
- Не огъвайте и не пречупвайте кабела, не го увивайте около уреда.
- Този уред не е предназначен за комерсиална употреба и употреба във фризьорски салони.

ЧАСТИ



- | | |
|--------------------------------------|--------------------------|
| 1. Превключвател за вкл./изкл. | 6. Гребени 3 и 6 mm |
| 2. Индикаторна светлина за зареждане | Не са показани: |
| 3. Конектор за зареждане | • USB кабел за зареждане |
| 4. Регулируем гребен за прецизност | • Торбичка за път |
| 5. Микротример | |

ЗАРЕЖДАНЕ НА УРЕДА

Препоръчително е да заредите напълно продукта, преди да го използвате за първи път.

- Уверете се, че уредът е изключен.
- Включете продукта към USB кабела. Другия край на кабела свържете с USB порт със захранване.

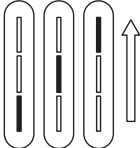
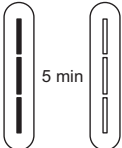
ИНДИКАТОРНИ СВЕТЛИНИ ЗА ЗАРЕЖДАНЕ

Зареждане	Напълно заредена	Слаба батерия
		
Светлинните индикатори ще светят последователно една след друга отдолу нагоре по време на зареждане	Ще светнат всички светлинни индикатори в продължение на 5 минути, след което ще угаснат	Най-долният светлинен индикатор ще мига в продължение на 5 секунди



Лампичката е изкл.



Лампичката е вкл.



Лампичката премигва

- Тримерът разполага със защита срещу свръхзареждане. Но ако продуктът няма да се използва за продължителен период от време (2-3 месеца), трябва да го изключите от контакта и да го приберете за съхранение.
- За да запазите живота на батериите, ги оставяйте да се разреждат напълно на всеки 6 месеца и след това ги зареждайте в продължение на 2 часа.
- Времето на работа след пълно зареждане достига до 60 минути.

ПРИСТАВКИ

МОНТИРАНЕ И ОТСТРАНЯВАНЕ НА ПРИСТАВКИ (ФИГ. В)

Уверете се, че уредът е изключен, преди да поставяте или сваляте приставките.

- За да отстраните приставката, завъртете я обратно на часовниковата стрелка, докато се отключи и я извадете чрез повдигане.

- За да монтирате желаната приставка, поставете я върху устройството и я завъртете по часовниковата стрелка, докато не щракне.

ПОСТАВЯНЕ И ИЗВАЖДАНЕ НА РЕГУЛИРУЕМИЯ ГРЕБЕН ЗА ПРЕЦИЗНОСТ (ФИГ. D)

- Закачете регулируемия гребен върху острието, както е показано, като се уверите, че трите ушенца на гребена са поместени в отворите на гърба на острието (показани с маркировки ▲).
- Гребенът 0,5-5 мм тогава може да бъде регулиран през 0,5 мм единствено чрез завъртане на колелцето до показването на желаната настройка. Завъртете колелцето по посока на часовниковата стрелка за по-голяма дължина и обратно на часовниковата стрелка за по-къса дължина.
- За да го извадите, повдигнете задната част на гребена нагоре и го отстранете от острието.

УКАЗАНИЯ ЗА УПОТРЕБА

Включете уреда, завъртайки копчето за вкл./изкл. до маркировката I.

Винаги сресвайте брадата или мустака с фин гребен, преди да започнете с подстригването.

ПОДСТРИГВАНЕ НА БРАДА

1. Поставете регулируемия гребен. Ако подстригвате за първи път, започнете с настройката за максимална дължина на подстригване.
2. Включете устройството.
3. Поставете плоската повърхност на гребена върху кожата.
4. Бавно го плъзнете през космите. Ако е необходимо, повторете от различни посоки.
5. Ако по време на подстригването в гребена се натрупат косми, изключете устройството, извадете гребена и изчеткайте насъбралите се косми.

ЗА ГЛАДКО ИЗБРЪСНАТ ВИД

За скъсяване на бради с всякаква дължина или набола брада за постигане на вид като след бръснене, последвайте горните стъпки, но този път без прикрепяне на гребен към главата с острието.

Поставете плоската горна част на острието върху кожата и бавно го плъзнете през космите срещу посоката на растеж.

Движете в посока нагоре, когато се бръснете под брадичката (Фиг. А).

СКЪСЯВАНЕ И ОФОРМЯНЕ

1. Дръжте уреда със задната част на острието към Вас, без прикачени гребени.
2. Започнете с остриетата леко опрени върху кожата, ги насочете към ръба на линията на брадата, за да подстрижете желаните области от лицето.
3. Оформете по желание.

ПОДСТРИГВАНЕ С ГЕЛ ЗА БРЪСНЕНЕ

Ако използвате гел, следвайте същите инструкции както при сухо бръснене.

Внимание: След употреба на гел за бръснене, моля, изплакнете острието с топла вода, за да почистете излишния гел и остатъците.

ПОДСТРИГВАНЕ НА КОСЪМЧЕТА В НОСА, ВЕЖДИТЕ И УШИТЕ В ДЕТАЙЛИ**Приставки**

Микротример

Нос и уши:

1. Поставете микротримера.
2. Внимателно поставете приставката в ноздрата или ухото си.
3. Внимателно придвижвайте приставката навътре и навън, като в същото време въртите тялото на уреда.
 - Не поставяйте приставката на дълбочина, по-голяма от 6 мм в ноздрата или ухото.
 - отделите главата от тялото на уреда и я изплакнете с топла вода.

Вежди:

1. Плъзнете желаната приставка с гребен за вежди (3 или 6 мм) над главата на тримера (Фиг. С).
2. Насочвайте приставката внимателно, за да отстраните нежеланите или по-дългите косъмчета от веждата.
3. За цялостно отстраняване на косъмчетата оставете приставката да се допре до кожата, след което придвижете над желаната област.

ГРИЖА ЗА ГРУМЕРА

Грижете се за продукта, с цел постигане на дълготраен период на работа.

Препоръчваме Ви да почиствате грумера след всяка употреба.

СЛЕД ВСЯКА УПОТРЕБА

- Изчеткайте косъмчетата от грумера и главите на приставката.
- Най-лесният и хигиеничен начин за почистване на уреда е като отделите главата от тялото на уреда и я изплакнете с топла вода.
- Поставете една или две капки масло за шивачна машина върху остриетата.
- Включете уреда, за да може маслото да се разпредели равномерно и избършете останалото масло.

СВАЛЯНЕ НА БАТЕРИЯТА

Силно препоръчително е да презареждащата се батерия да бъде отстранена от специалист. Частите на корпуса на уреда и инструментите имат остри краища, което може да доведе до нараняване, ако не работите внимателно с тях.

- Батерията трябва да бъде извадена преди уредът да се предаде за скрап.
1. Уверете се, че батерията на уреда е напълно изхабена. За да го направите, оставете уреда да работи, докато не се изключи сам.
 2. Отстранете всякакви приставки.
 3. Отворете бутона/капака на превключвателя.
 4. Развийте двата винта под капака, след което отстранете долния корпус.
 5. Извадете батериите.
 6. Развийте двата винта от капака, след което извадете батерията.
- Батериите трябва да се изхвърлят безопасно.
 - Не се опитвайте да включвате уреда след като сте го отворили.

РЕЦИКЛИРАНЕ



За да се избегнат екологични и здравни проблеми поради наличие на опасни субстанции, уредите, акумулаторните и неакумулаторните батерии, обозначени с един от тези символи, не трябва да се изхвърлят заедно с несортирани общински отпадъци. Винаги изхвърляйте електрически и електронни продукти и, където е приложимо, акумулаторни и неакумулаторни батерии, на подходящо официално място за рециклиране/събиране.

شكرا لقيامك بشراء منتج Remington® الجديد. يرجى قراءة هذه التعليمات بعناية والاحتفاظ بها في مكان آمن. قم بإزالة جميع مواد التعبئة قبل الاستخدام.

إجراءات وقائية هامة

- يمكن استخدام هذا الجهاز بواسطة الأطفال الذين تتراوح أعمارهم من 8 سنوات وما فوق والأشخاص ذوي القدرات البدنية أو الحسية أو العقلية المنخفضة أو قليلي الخبرة والمعرفة إذا تم الإشراف عليهم/إرشادهم ويفهمون المخاطر المعنية. ويجب ألا يعيثر الأطفال بالجهاز. ويجب ألا يقوم الأطفال بالتنظيف والصيانة إلا إذا كان عمرهم أكبر من 8 سنوات وتحت إشراف. احفظ الجهاز والكابلات بعيدا عن متناول الأطفال دون سن 8 سنوات.
- مناسب للاستخدام في حمام أو دش.
- لا تستخدم المنتج مع سلك تالف. ويمكنك الحصول على البديل عن طريق مراكز الخدمة الدولية التابعة لن.
- لا تترك الجهاز بدون مراقبة أثناء توصيله.
- حافظ على قابس الطاقة والسلك الكهربائي بعيدا عن الأسطح الساخنة
- تأكد من عدم وجود رطوبة في قابس الكهرباء والسلك.
- لا تقم بتوصيل أو فصل الجهاز بأيدي مبللة.
- هذا الجهاز غير مخصص للاستخدام التجاري أو الصالونات..

الأجزاء

- | | |
|-------------------------------|----------------------------------|
| 6 أمشاط 3 و6 مم
غير مبيّن: | 1 مفتاح التشغيل/الإيقاف (On/off) |
| • كابل الشحن USB | 2 لمبة مؤشر الشحن |
| • جراب للحفظ | 3 موصل الشاحن |
| | 4 المشط الدقيق القابل للضبط |
| | 5 رأس التشذيب الدقيق |



بدء العمل

يُوصى بشحن المنتج بالكامل قبل استخدامه للمرة الأولى.

- 1 تأكد من إيقاف الجهاز.
- 2 قم بتوصيل المنتج باستخدام كبل USB. وقم بتوصيل الطرف الآخر للكبل إلى محول USB المرفق أو إلى منفذ طاقة USB.

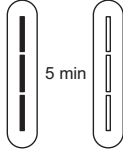
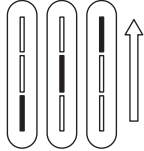
لمبات مؤشر الشحن

انخفاض طاقة البطارية	مشحونة بالكامل	الشحن
		
ستضيء اللمبات في تسلسل متكرر من الأسفل إلى الأعلى أثناء الشحن.	ستظل جميع اللمبات مضاءة لمدة 5 دقائق ثم تنطفئ.	ستومض اللمبة السفلية لمدة 5 ثوان.

 وميض اللمبة
  تشغيل اللمبة
  إيقاف اللمبة

- لا يمكن شحن المقص أكثر من اللازم. ومع ذلك افصله من الكهرباء وقم بتخزينه إذا كان المنتج لن يستخدم لمدة طويلة (2-3 شهر).
- للحفاظ على عمر البطاريات، دعها تنفذ تماماً مرة كل 6 أشهر ثم قم بإعادة شحنها لمدة 2 ساعات.
- تصل مدة التشغيل من الشحن الكامل إلى 60 دقيقة.

الملحقات

لتركيب وفك الملحقات (الشكل B)

- يجب التأكد من أن الجهاز في وضعية الإيقاف قبل تركيب أو فك الملحقات.
- للتركيب، ضع الملحق الذي ترغب به على الجهاز وقم بلف الملحق في اتجاه عقارب الساعة لوضعه في مكانه.

تركيب المشط الدقيق القابل للضبط وفكه (الشكل D)

- اشبك المشط القابل للضبط فوق الشفرة كما هو موضح مع التأكد من أن الألسنة الثلاثة الموجودة على المشط تتناسب مع الشقوق الموجودة على ظهر الشفرة (كما هو موضح بالعلامات X).
- يمكن ضبط المشط ما بين 0.5 إلى 5 مم بزيادات 0.5 مم ببساطة عن طريق تدوير العجلة حتى يظهر الإعداد المطلوب على المقياس. قم بتدوير العجلة في اتجاه عقارب الساعة للحصول على طول أطول وفي عكس اتجاه عقارب الساعة للحصول على طول أقصر.
- للتركيب، ارفع الجزء الخلفي من المشط لأعلى وارفعه عن الشفرة.

تعليمات الاستخدام

قم بتشغيل المنتج عن طريق تدوير مفتاح التشغيل والإيقاف إلى علامة 1.
قم بتمشيط لحيتك أو شاربك دائماً بمشط ناعم قبل بدء التشذيب.

للتشذيب الذقن

- 1 اختر مشط بطول التشذيب الذي ترغب فيه. إذا كنت تقوم بالتشذيب لأول مرة، ابدأ بأقصى إعداد لطول المشط.
- 2 قم بتشغيل الوحدة.
- 3 ضع الطرف العلوي المسطح من المشط على الجلد.
- 4 قم بتمرير جهاز التشذيب ببطء خلال الشعر. كرر هذه الخطوة من عدة اتجاهات حسب الحاجة.
- 5 في حالة تراكم الشعر في مشط التشذيب أثناء عملية التشذيب، قم بإيقاف تشغيل الوحدة، واسحب المشط وقم بتنظيفه باستخدام الفرشاة وشطفه تحت الماء.

كيف تحصل على طلة الحلاقة الرائعة

للتشذيب أي شعر طويل في الذقن واللحية الخفيفة للحصول على طلة الحلاقة الرائعة، اتبع الخطوات السابقة من دون وضع المشط على رأس الشفرة.
ضع الجزء العلوي المسطح من الشفرة على الجلد، واسحب ببطء الشعر عكس اتجاه نمو الشعر.
احلق في اتجاه تصاعدي عند الحلاقة تحت الذقن (الشكل A).

التشذيب وحلاقة الأطراف

- 1 أمسك الجهاز مع وضع الجزء الخلفي من الشفرة ناحيتك بدون تركيب الأمشاط.
- 2 ابدأ بوضع الشفرة برفق على الجلد، استخدم حركات نحو طرف خط الذقن لتشذيب الشعر في الأماكن التي ترغب فيها من أجزاء الوجه.
- 3 وقم بتنفيذ النمط المطلوب.

التشذيب مع استخدام جل الحلاقة

اتبع نفس التعليمات كما في الحلاقة الجافة إذا تم استخدام كريم حلاقة.
تنبيه: بعد استخدام جل الحلاقة، يرجى شطف الشفرة تحت الماء الدافئ لتنظيف أي بقايا وأي جل زائد عن الحاجة.

التشذيب التفصيلي لشعر الأنف والأذن والحاجب

الملحقات

رأس التشذيب الدقيق

الأنف والأذن:

- 1 ثبّت رأس التشذيب الدقيق.
 - 2 أدخل الملحق برفق في فتحة الأنف أو الأذن.
 - 3 حرك المرفق إلى الداخل والخارج مع لف جسم ماكينة الحلاقة في ذات الوقت.
- لا تدخل الملحق لمسافة تزيد على 6 ملم.
 - اغسل الملحق بعد كل استخدام.

الحاجب:

1. حرك مرفق مشط الحاجب المطلوب (3 أو 6 مم) فوق رأس التشذيب (الشكل C).
2. مرر الملحق برفق للتخلص من أي شعيرات طويلة أو شاردة عن الحاجب.
3. للتخلص من الشعر بالكامل، اجعل الملحق يلامس البشرة ثم حرك الجهاز على المنطقة التي ترغب بها.

صيانة أداة التشذيب الخاصة بك

قم بصيانة المنتج لضمان أداء طويل الأمد. وننصحك بتنظيف المقص بعد كل استخدام.

بعد كل استخدام

- قم بإزالة أي شعر متراكم من جهاز الزينة ورؤوس الملحق.
- أسهل وأكثر طريقة صحية لتنظيف جهاز الزينة هي فصل الرأس عن جسم جهاز الزينة وشطف الرأس بماء دافئ.
- يجب عدم شطف جسم جهاز الزينة.
- ضع قطرة أو قطرتين من زيت قاطع أو زيت ماكينة خياطة على الشفرات.
- قم بتشغيل المقص لتوزيع الزيت بالتساوي وامسح أي زيت زائد.

إخراج البطاريات

نوصي بشدة بأن يقوم فني متخصص بإخراج البطارية القابلة للشحن. يوجد لدى بعض من عبوات ماكينة الحلاقة والأدوات أطراف حادة وقد تسبب الإصابة في حالة عدم التعامل معها على نحو صحيح.

- يجب إخراج البطارية القابلة للشحن من الجهاز قبل التخلص منها.
- 1. تحقق من إفراغ شحن البطارية بالكامل. للقيام بذلك، قم بتشغيل الجهاز حتى يتوقف.
- 2. فك أي من الملحقات.
- 3. انزع زر مفتاح التشغيل/غطاء مفتاح التشغيل.
- 4. فك المسمارين الموجودين تحت الغطاء ثم انزع المبيت السفلي.
- 5. أخرج مجموعة البطارية.
- 6. فك المسمارين من الغطاء ثم أخرج البطارية.
- لا تحاول تشغيل الجهاز بعد أن تقوم بفتحه.

إعادة التدوير

لتجنب المشاكل البيئية والصحية الناجمة عن المواد الخطرة، يجب عدم التخلص من الأجهزة، والبطاريات القابلة لإعادة الشحن والبطاريات غير القابلة لإعادة الشحن التي تحمل علامة واحدة من هذه الرموز مع نفايات البلدية غير المصنفة. يجب دائماً التخلص من المنتجات الكهربائية والإلكترونية، وكذلك إذا أمكن، البطاريات القابلة لإعادة الشحن وغير القابلة لإعادة الشحن، في نقطة رسمية مناسبة لإعادة التدوير/تجميع المخلفات.



Ref. No. HG4000

Type No. HG03A

Taşıma ve nakliye sırasında dikkat edilecek hususlar :

- Ürünü düşürmeyiniz
- Darbelere maruz kalmamasını sağlayınız
- Cihazı nakliye sırasında orijinal ambalajında taşıyınız.

Bakanlıkça tespit ve ilan edilen kullanım ömrü 7 yıldır.
Çin Halk Cumhuriyetinde üretilmiştir.

5 B == 0.5-1.0 A

20/INT/ HG4000 T22-7001374 Version 09 /20

Remington® is a Registered Trade Mark of Spectrum Brands,Inc.,
or one of its subsidiaries

Russell Hobbs Deutschland GmbH, Am Unisyspark 1, 65843 Sulzbach, Germany
remington-europe.com

© 2020 Spectrum Brands, Inc.