

C.AA00041-Oclean X Pro 用户说明手册 (小语种版)-v03

尺寸: 116x288mm (双面)、58x288mm (单面)

材质: 70g 哑粉纸

工艺: 骑马钉, 专银印刷, 过油

颜色: 专色

v01 新图纸 2020/04/21

v02 完善9/10p位置 2020/04/29

v03 完善71p位置 2020/04/30



Smart Sonic Electric Toothbrush
User Manual

Benutzerhandbuch

Instrukcja obsługi

Руководство пользователя

Manuel utilisateur

Kullanım kılavuzu

사용자 설명서

Manuale utente

Manual de usuario

ユーザーマニュアル

מדריך למשתמש

دليل المستخدم

English	3
Deutsch	11
Polski	17
Русский	23
Français	29
Türkçe	35
한국어	41
Italiano	47
Español	53
日本語	59
תִּירָבֵּעַ	65
العربية	71

Welcome

Thank you for purchasing our product. We recommend you to use it with the supporting app to learn more about maintaining a healthy smile.

Important Safety Tips

- It is recommended that this toothbrush be used only by a person over 12 years old.
- It is normal to feel slightly uncomfortable when the toothbrush is used for the first time.
- The toothbrush can only be used with Oclean special heads. We will not bear any responsibility due to the use of any third-party accessory.
- This toothbrush is intended for personal brushing only. It is not recommended that the toothbrush be shared with others.
- Avoid exposing the toothbrush to direct sunlight. Please power off the charging holder when it is not in use and before cleaning it.

Not recommended for use

- Individuals who have recently undergone oral surgery. It is recommended that consumers with oral disease, such as dental cavities, periodontal (gum) disease, oral cancer, oral infectious diseases, consult with a dentist before using this toothbrush.
- Individuals with mental and/or physical disabilities should only be used under supervision.
- People who have mouth diseases, loose false teeth or gums with hemorrhage.
- People with sensitive and susceptible oral cavity, they should consult a professional dentist before using this product.
- * The toothbrush is not suitable for people with reduced mental and physical capabilities. Not suitable for infant and children under the age of 12. Children who use this product should be strictly supervised by an adult.

● Direct Use without App Settings

You can also use the toothbrush without connecting to the app. It has a touchscreen display and an ON/OFF button. It offers touch control via the touch-sensitive screen.

● Awake and Automatic Sleep

The toothbrush can be turned on by pressing the ON/OFF button. When the toothbrush is not in use for 15s, it will automatically enter the sleep mode.

● Default Brushing Plan & Direct Brushing

Press the ON/OFF button again after the toothbrush is awakened, it will start working with the default "Standard Cleaning" and lasts for two minutes.

● Change Brushing Area

When the toothbrush is working, there will a reminder with vibration prompting the user to change the brushing area every 30 seconds.

● AI Frequency Reduction for Overpressure

If the toothbrush is working under considerable force (manually setting the force at level 24 or higher) and the user is pressing too hard while brushing. The toothbrush will automatically reduce its operating frequency in order to protect the enamel and gums. You can turn this function on or off in the app.

● Brushing Performance

After brushing, the display will show the effective brushing time, the brushing scores and the tips of the brushing area.

● Check Brushing Records in App

Only after the toothbrush is paired with the app and connected to the Bluetooth, can the app get access to the brushing data stored in the toothbrush. Due to limited storage space, the brushing data can usually be stored for no more than 7 days.

● Mode Setting

Enter the mode-setting section by sliding up and down on the display. Each of the modes, such as Cleaning, Whitening and Massage, has 32 levels of cleaning intensity. After the new setting is completed, it will automatically register in the memory. Brushing intensity settings: Sliding up/down on the screen, the intensity will be changed by 1 level (+1 or -1); Side-sliding up/down on the screen side, the intensity will be changed by 5 levels (+5 or -5).

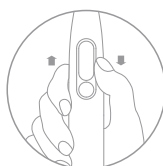
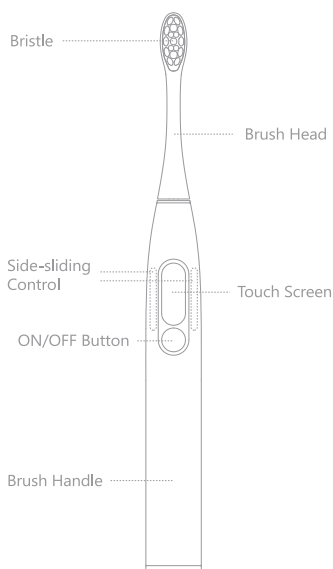

Slide up/down

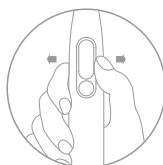

Slide right/left

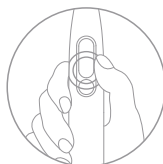

Long press on screen or short press on power button to confirm the settings

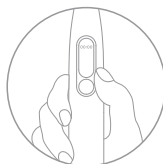

Time Adjustment
Connect with the app and pair with the toothbrush to synchronize. After the message, the toothbrush will be updated automatically for local area time.

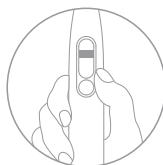

Language
You need to connect and bind it with the app, and then set the language in the Multi-language

Instructions

● First Time Use

The toothbrush can be turned on by pressing the ON/OFF button for the first time on a brand-new toothbrush. The bluetooth function will be activated and remain on. After installing the Oclean App, please complete the prompts to complete the connection and settings for the toothbrush.

● Install App & Toothbrush Settings

You can use the app to customize your brushing programs - automating tooth cleaning, tooth whitening and gum massaging in one brushing session. There is no need to open the Oclean App each time you brush. Simply open the app every few days to sync the brushing data.

Brushing Plan & App Settings

You can either choose or customize a brushing plan through the supporting Oclean App. You can also upgrade the firmware to continuously update its performance.

Low Battery Prompt

When battery percentage is lower than 20%, you'll see low battery prompt appears on your toothbrush display frequently, you will need to charge the toothbrush. When the battery percentage is lower than 1%, you will be prompted by motor vibration, and the screen will not be on.

How to Charge

Remove the charging base from the wall mount and connect it to the mobile phone charger. When the bottom of the toothbrush is placed gently above the charging base, it will automatically position itself. The display will show the battery percentage when the toothbrush is charging. A full charge usually takes about two hours.
(Recommended adapter: 5V/1A - 5V/2A).

Important Charging Tips

The toothbrush runs with a fast-charge mechanism. It is recommended that the toothbrush be placed on the charging base only when it is necessary. Please do not put the toothbrush on the charging base for a long time, as it may cause the built-in battery to decay prematurely so that the user experience is affected.

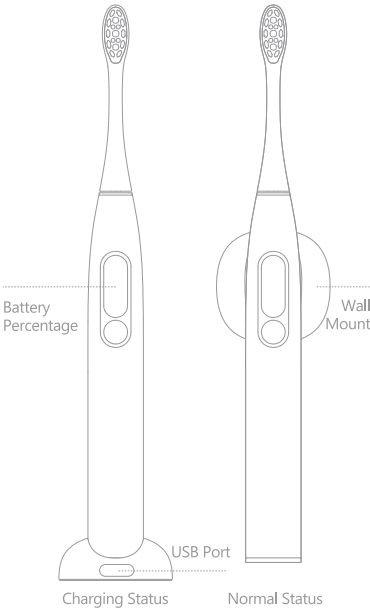

- !**

 1. No disassembly, impact, extrusion or throwing into fire
 2. Please stop using the toothbrush if the battery has expanded
 3. Please don't put the battery in high temperature environment
 4. Do not use the battery if water entered the device.

Recommended Tooth Brushing Method

• Tooth Brushing Time

Dental professionals recommend that each brushing process should last two to three minutes.

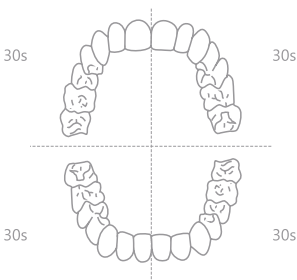

Outside 10s

Upside 10s

Inside 10s

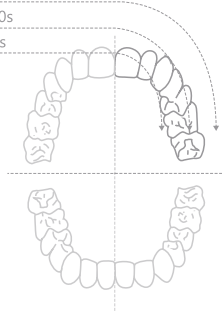

Recommended Positioning for Different Areas

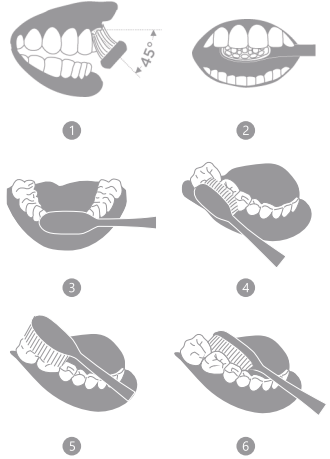

Cleaning and Maintenance

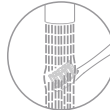

Cleaning Brush Head

Clean the brush head after each use and air-dry it naturally.



Cleaning the Body

Clean the body with a soft cloth.



Cleaning Charger

Clean the dirty parts of the charger with a soft cloth. Be sure to remove the battery plug from the socket prior to cleaning the charger, and use it again only when it is fully dry.



Changing the Head

It is recommended to change the brush head every two to three months.



Cleaning the Handle Base

Always keep the bottom clean and dry before charging. Clean the dirty parts of the handle with a soft cloth.

• Specifications

Product Name	Oclean Smart Sonic Electric Toothbrush
Model	Oclean X Pro
Max Output	0dBm
Waterproof	IPX7
Power	1.8W
Charger	USB charger
Input	5V = 1A
Battery Life*	20 days (Level 1), 40 days (Level 32)
Battery Capacity	800 mAh
Charging Time	2 hours
Bluetooth	4.2 above

* Calculated by 2 minutes/time, twice/day.

Remark

- The content of toxic and harmful substance in all homogeneous materials of this component is less than the limited quantity as specified in GB/T 26572-2011;
- The content of toxic and harmful substance in at least one of the homogeneous materials of this component is over the limited quantity as specified in GB/T 26572-2011;
- * Most materials of this product adopt environment-friendly materials. You can use this product without worry of infringing environment-protection policies.

Name of parts	Toxic and harmful substance or element						Name of parts	Toxic and harmful substance or element						Environment Protection Term
	Pb	Hg	Cd	Cr6+	PBB	PBDE		Pb	Hg	Cd	Cr6+	PBB	PBDE	
PCBA	<input type="radio"/>	<input type="radio"/>	<input type="radio"/>	<input type="radio"/>	<input type="radio"/>	<input type="radio"/>	Vibrating motor	<input type="radio"/>	<input type="radio"/>	<input type="radio"/>	<input type="radio"/>	<input type="radio"/>	<input type="radio"/>	10 Years
Plastic parts	<input type="radio"/>	<input type="radio"/>	<input type="radio"/>	<input type="radio"/>	<input type="radio"/>	<input type="radio"/>	Accessories	<input checked="" type="radio"/>	<input type="radio"/>	<input type="radio"/>	<input type="radio"/>	<input type="radio"/>	<input type="radio"/>	10 Years
Metal Hardware	<input type="radio"/>	<input type="radio"/>	<input type="radio"/>	<input type="radio"/>	<input type="radio"/>	<input type="radio"/>	Battery	<input type="radio"/>	<input type="radio"/>	<input type="radio"/>	<input type="radio"/>	<input type="radio"/>	<input type="radio"/>	5 Years
FPC	<input type="radio"/>	<input type="radio"/>	<input type="radio"/>	<input type="radio"/>	<input type="radio"/>	<input type="radio"/>		<input type="radio"/>	<input type="radio"/>	<input type="radio"/>	<input type="radio"/>	<input type="radio"/>	<input type="radio"/>	

Warranty Card

Delivery Date	Fault description/Reason/Disposal	Employed equipment	Acceptance date	Serviceman

Guarantee Certificate of Oclean Smart Sonic Electric Toothbrush

User Information

Name: _____ Tel: _____ E-Mail: _____
 Address: _____ Zip Code: _____

Sales information

Name of Retailer: _____ Tel: _____
 Address: _____ Zip Code: _____
 Invoice No.: _____ Sales Date: _____

Product Information

Type: _____
 Production Place: _____

SN

Please ask for a maintenance report from the maintenance center and properly keep it with the warranty certificate. Shenzhen Yunding Information Technology Co., Ltd., in strict accordance with the Responsibility Regulations on Maintenance, Replacement and Sales Return of Household Appliances, offers guarantee for customers who purchase Oclean Smart Sonic Electric Toothbrush. In case of inconsistency between the service articles and the provisions of guarantee, the provisions of guarantee and the contents in the guarantee certificate shall govern.

• **FCC WARNING**

This device complies with part 15 of the FCC Rules. Operation is subject to the following two conditions: (1) this device may not cause harmful interference, and (2) this device must accept any interference received, including interference that may cause undesired operation. Any changes or modifications not expressly approved by the party responsible for compliance could void the user's authority to operate the equipment.

NOTE: This equipment has been tested and found to comply with the limits for a Class B digital device, pursuant to Part 15 of the FCC Rules. These limits are designed to provide reasonable protection against harmful interference in a residential installation. This equipment generates, uses and can radiate radio frequency energy and, if not installed and used in accordance with the instructions, may cause harmful interference to radio communications. However, there is no guarantee that interference will not occur in a particular installation. If this equipment does cause harmful interference to radio or television reception, which can be determined by turning the equipment off and on, the user is encouraged to try to correct the interference by one or more of the following measures:
-- Reorient or relocate the receiving antenna.
-- Increase the separation between the equipment and receiver.
-- Connect the equipment into an outlet on a circuit different from that to which the receiver is connected.
-- Consult the dealer or an experienced radio/TV technician for help.
The device has been evaluated to meet general RF exposure requirement. The device can be used in portable exposure condition without restriction.

FCC ID: 2AN5D-OCLEANX

• **IC WARNING**

This device contains licence-exempt transmitter (s)/receiver(s) that comply with Innovation, Science and Economic Development Canada's licence-exempt RSS(s). Operation is subject to the following two conditions:
(1) This device may not cause interference.
(2) This device must accept any interference, including interference that may cause undesired operation of the device.

Cet appareil contient des émetteurs / récepteurs exemptés de licence conformes aux RSS (RSS) d'Innovation, Sciences et Développement économique Canada. Le fonctionnement est soumis aux deux conditions suivantes :
(1) Cet appareil ne doit pas causer d'interférences.
(2) Cet appareil doit accepter toutes les interférences, y compris celles susceptibles de provoquer un fonctionnement indésirable de l'appareil.

IC : 24982-OCLEANX

CAN ICES-3(B)/NMB-3(B)

Facebook Page



www.facebook.com/ocleanofficial

Follow the
Oclean Official Facebook Page

Download App



www.oclean.com/download

If the product you have purchased is found to have a fault or defect, please contact us.
North America
Call us at - (866)OCLEAN9 or (866) 625-3269
Email: support.us@oclean.com

Other Region
Email: service@oclean.com

Manufacturer: Shenzhen Yunding Information Technology Co., Ltd.

Manufacturer's address: #32G, Building 3, Dachong Business Center (west of Tonggu Road and north of Shennan Avenue), Yuehai Subdistrict, Nanshan District, Shenzhen, China

Production address: The East of 4th Floor, Building Four, No.89, Dingshanzhong Road, Dongfu Street, Haicang District, Xiamen, China



Hereby, Shenzhen Yunding Information Technology Co., Ltd. declares that the radio equipment type Y3 is in compliance with Directive 2014/53/EU. The full text of the EU declaration of conformity is available at the following internet address: <http://www.oclean.com/en/service.aspx>

EAC
IPX7



[R] 201-190289



For more regulatory information and product certification/compliance logos related to Oclean X Pro, please go to Settings->About->Regulatory on your toothbrush.

Herzlich willkommen

Vielen Dank für den Kauf unseres Produktes. Wir empfehlen, dass Sie dieses mit der unterstützenden App verwenden, um mehr über das Zähneputzen zu erfahren.

Wichtige Sicherheitstipps

- Es wird empfohlen, dass diese Zahnbürste nur von einer Person verwendet wird, die über 12 Jahre alt ist.
- Es ist normal, sich beim ersten Gebrauch der Zahnbürste etwas unwohl zu fühlen.
- Die Zahnbürste kann nur mit Spezialköpfen von Oclean verwendet werden.
- Wir übernehmen keine Verantwortung hinsichtlich der Verwendung von Zubehör von Drittanbietern.
- Diese Zahnbürste ist nur zum persönlichen Bürsten bestimmt.
- Setzen Sie die Zahnbürste keinem direkten Sonnenlicht aus.
- Bitte schalten Sie die Ladehalterung aus, wenn sie nicht benutzt wird und bevor diese gereinigt wird.

Nicht empfohlene Verwendung

- Personen, die sich gerade einer mundchirurgischen Operation unterzogen haben.
- Es wird empfohlen, dass Verbraucher, die an Mundkrankheiten leiden, wie z. B. stark blutendem Zahnfleisch, vor der Verwendung dieser Zahnbürste einen Zahnarzt konsultieren.
- * Personen mit psychischer Instabilität, Menschen mit Behinderungen und Personen ohne entsprechende Erfahrung, sofern das Produkt nicht unter Aufsicht verwendet wird.

Direktnutzung ohne App-Einstellungen

Sie können die Zahnbürste auch direkt nutzen, ohne das Gerät mit der App zu verbinden. Sie verfügt über eine Tastbildschirmanzeige und eine EIN/AUS-Taste. Über Taststeuerung kann der Tastbildschirm bedient werden.

Aktiv und Automatischer Schlafmodus

Die Zahnbürste kann durch Drücken der EIN-/AUS-Taste aktiviert werden. Wenn nach dem Bürsten fünfzehn Sekunden lang kein Einsatz erfolgt, wird automatisch in den Schlafmodus gewechselt.

Standardputzplan und Direktes Putzen

Drücken Sie die EIN-/AUS-Taste erneut, nachdem die Zahnbürste aktiviert wurde. Sie beginnt mit dem vorgegebenen "Standardreinigungsprogramm" und dauert zwei Minuten.

Putzbereich ändern

Wenn die Zahnbürste in Betrieb ist, wird der Benutzer mit einer Vibration daran erinnert, den Putzbereich alle 30 Sekunden zu wechseln.

KI-Frequenzreduzierung bei Überdruck

Wenn die Zahnbürste auf hoher Stufe läuft (manuelles Einstellen der Stärke auf Stufe 24 oder höher) und der Benutzer beim Zähneputzen zu stark drückt, verringert die Zahnbürste automatisch ihre Betriebsfrequenz, um den Zahnschmelz und das Zahnfleisch zu schützen. Sie können diese Funktion in der App aktivieren oder deaktivieren.

Putzleistung

Nach dem Putzen zeigt das Display die effektive Putzzeit, die Putzpunkte und die Spitzen des Putzbereichs an.

Modus-Einstellung

Rufen Sie die Modus-Einstellungen auf, indem Sie auf dem Display nach oben und unten schieben. Jeder der Modi - wie Reinigung, Whitening und Massage - hat eine Intensität von 32 Grad. Nachdem die neue Einstellung abgeschlossen ist, wird sie automatisch im Speicher registriert.

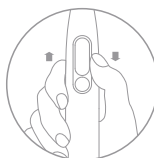
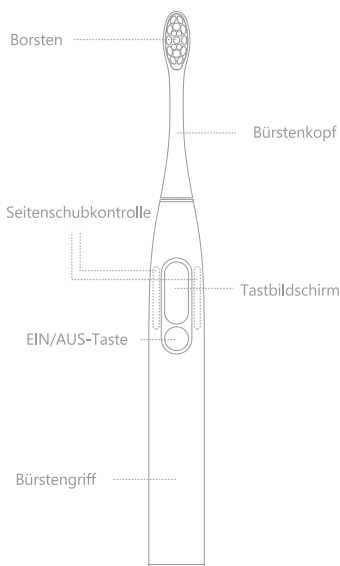

Nach oben/
unten schieben

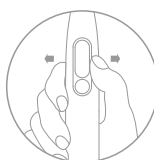

Nach rechts/
links schieben



Klicken

Anleitung

Erstmalige Verwendung

Die Aktivierung erfolgt durch erstmaliges Drücken der EIN/AUS-Taste der brandneuen Zahnbürste. (Die Bluetooth-Funktion wird aktiviert und bleibt eingeschaltet.) Melden Sie sich nach der Installation in der Oclean-App an, um die Verbindung und die Einstellungen der Zahnbürste abzuschließen.

Installieren Sie die App- und Zahnbürsteneinstellungen

Sie können die App verwenden, um Ihre Putzprogramme anzupassen. Anschließend wird der Vorgang der Zahnreinigung, Zahnaufhellung und Zahnfleischmassage in einem einzigen Putzvorgang automatisch durchgeführt. Es ist nicht erforderlich, die Oclean-App während des täglichen Putzvorgangs zu öffnen. Öffnen Sie die App stattdessen einfach alle paar Tage, um die Putzdaten zu synchronisieren.

Putzplan und App-Einstellungen

Sie können über die unterstützende Oclean-App ein Putzprogramm auswählen oder anpassen. Sie können die Firmware auch aktualisieren, um die Leistung kontinuierlich zu optimieren.

Das Aufladen

Entfernen Sie die Ladestation von der Wandhalterung und schließen sie an das Ladegerät des Mobiltelefons an. Wenn sich die Unterseite der Zahnbürste ein wenig über der Ladestation befindet, positioniert sie sich automatisch. Auf dem Display wird der Prozentsatz der Ladung angezeigt, wenn die Zahnbürste aufgeladen wird. Ein vollständiger Ladevorgang dauert normalerweise etwa zwei Stunden. (Empfohlener Adapter:5V/1A - 5V/2A)

Wichtige Aufladetipps

Die Zahnbürste arbeitet mit einem Schnelllade-mechanismus. Es wird empfohlen, die Zahnbürste nur dann auf die Ladestation zu legen, wenn dies erforderlich ist. Legen Sie die Zahnbürste nicht für längere Zeit auf die Ladestation, da dies dazu führen kann, dass der eingebaute Akku vorzeitig schwächer wird, so dass die Benutzererfahrung beeinträchtigt wird.

Empfohlene Zahnputzmethode

• Zahnputzzeit

Zahnärzte empfehlen, dass jeder Putzvorgang zwei bis drei Minuten dauern sollte.

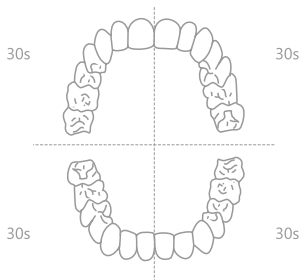

Außen 10s

Zahnflächen 10s

Innen 10s

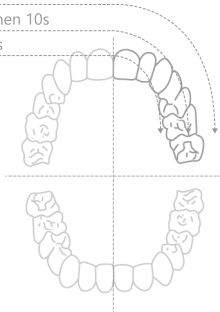

Empfohlene Positionierung für verschiedene Bereiche

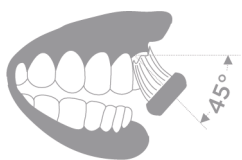

1



2



3



4



5



6

Reinigung und Instandhaltung

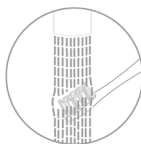

Bürstenkopf reinigen

Reinigen Sie den Bürstenkopf nach jeder Verwendung und trocknen Sie ihn an der Luft.

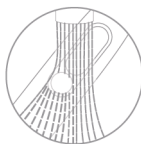

Körper reinigen

Schrubben Sie den Körper mit einem weichen Tuch.



Ladegerät reinigen

Reinigen Sie die schmutzigen Teile des Ladegeräts mit einem weichen Tuch. Ziehen Sie vor dem Reinigen des Ladegeräts unbedingt den Stecker des Akkus aus der Steckdose und verwenden Sie ihn nur dann wieder, wenn er vollständig trocken ist.



Bürstenkopf austauschen

Es wird empfohlen, den Bürstenkopf alle zwei bis drei Monate zu wechseln.



Griffsockel reinigen

Halten Sie den Boden vor dem Laden immer sauber und trocken. Schrubben Sie die schmutzigen Teile des Griffs mit einem weichen Tuch.

• Spezifikationen

Produktname	Smart Sonic ElektrischeZahnbürste von Oclean
Typ	Oclean X Pro
Leistung des Gegenstands	1.8W
Ladegerät	Oclean USB Cradle
Eingang	5V / 1A
Servicezeit	20 Tage (*)
Batteriekapazität	800 mAh
Ladezeit	2 Stunden
Ausführungsstandard	GB 4706.1-2005 GB 4706.59-2008
Bluetooth	4.2 Oben

* Bestätigt durch zweimaliges Zähneputzen zu je 2 Minuten pro Tag.

Bemerkungen

- Dies weist darauf hin, dass der Gehalt an toxischen und gefährlichen Stoffen in allen homogenen Materialien dieser Komponente unter dem in GB/T 26572-2011 festgelegten Grenzwert liegt.
- Dies weist darauf hin, dass der Gehalt an toxischen und gefährlichen Stoffen in mindestens einem der homogenen Materialien dieser Komponente über dem in GB/T 26572-2011 festgelegten Grenzwert liegt.

* Abgesehen von sehr wenigen Materialien sind die meisten verwendeten Materialien aus technischen Entwicklungsgründen umweltfreundlich.
Bitte verwenden Sie dieses Produkt während der Umweltschutzzeit unbesorgt.

Name der Teile	Giftiger und schädlicher Stoff oder Element						Umweltschutz
	Pb	Hg	Cd	Cr6+	PBB	PBDE	
PCBA	<input type="radio"/>	<input type="radio"/>	<input type="radio"/>	<input type="radio"/>	<input type="radio"/>	<input type="radio"/>	10 Jahre
Kunststoffteile	<input type="radio"/>	<input type="radio"/>	<input type="radio"/>	<input type="radio"/>	<input type="radio"/>	<input type="radio"/>	10 Jahre
Hardware aus Metall	<input type="radio"/>	<input type="radio"/>	<input type="radio"/>	<input type="radio"/>	<input type="radio"/>	<input type="radio"/>	10 Jahre
FPC	<input type="radio"/>	<input type="radio"/>	<input type="radio"/>	<input type="radio"/>	<input type="radio"/>	<input type="radio"/>	10 Jahre
Name der Teile	Giftiger und schädlicher Stoff oder Element						Umweltschutz
	Pb	Hg	Cd	Cr6+	PBB	PBDE	
Vibrationsmotor	<input type="radio"/>	<input type="radio"/>	<input type="radio"/>	<input type="radio"/>	<input type="radio"/>	<input type="radio"/>	10 Jahre
Zubehör	<input checked="" type="checkbox"/>	<input type="radio"/>	<input type="radio"/>	<input type="radio"/>	<input type="radio"/>	<input type="radio"/>	10 Jahre
Batterie	<input type="radio"/>	<input type="radio"/>	<input type="radio"/>	<input type="radio"/>	<input type="radio"/>	<input type="radio"/>	5 Jahre

Wenn bei dem von Ihnen erworbenen Produkt ein Fehler oder Defekt festgestellt wird, wenden Sie sich bitte an uns.
E-Mail: service@oclean.com

Hersteller: Shenzhen Yunding Information Technology Co., Ltd.

Adresse des Herstellers: #32G, Building 3, Dachong Business Center (west of Tonggu Road and north of Shennan Avenue), Yuehai Subdistrict, Nanshan District, Shenzhen, China

Website: www.oclean.com



Wprowadzenie

Dziękujemy za zakup produktu naszej firmy. Zalecamy korzystanie z urządzenia z aplikacją pomocniczą, dzięki której można dowiedzieć się więcej o szczotkowaniu zębów.

Ważne wskazówki dotyczące bezpieczeństwa

- Zaleca się, aby szczoteczka do zębów była używana jedynie przez osoby w wieku powyżej 12 lat.
- Uczucie dyskomfortu podczas pierwszego użycia szczoteczki jest normalne.
- Szczoteczka do zębów może być używana jedynie z końcówkami firmy Oclean.
- Firma nie ponosi żadnej odpowiedzialności za korzystanie z urządzenia wraz z akcesoriami innych firm.
- Szczoteczka jest przeznaczona wyłącznie do osobistego użytku.
- Nie zaleca się udostępniania szczoteczki innym osobom.
- Należy unikać wystawiania szczoteczki na bezpośrednie działanie promieni słonecznych.
- Należy wyłączyć zasilanie ładowarki, gdy nie jest ona używana, a także przed jej czyszczeniem.

Nie zaleca się korzystania z urządzenia przez

- Osoby, które właśnie przeszły zabieg chirurgiczny w ramach leczenia jamy ustnej.
- Zaleca się, aby osoby cierpiące na choroby jamy ustnej, takie jak silne krwawienie dziąseł, zasięgnęły porady stomatologa zanim zaczną korzystać z tej szczoteczki do zębów.
- * Osoby z zaburzeniami psychicznymi, osoby niepełnosprawne oraz osoby nieposiadające odpowiedniego doświadczenia, chyba że produkt jest używany pod nadzorem.

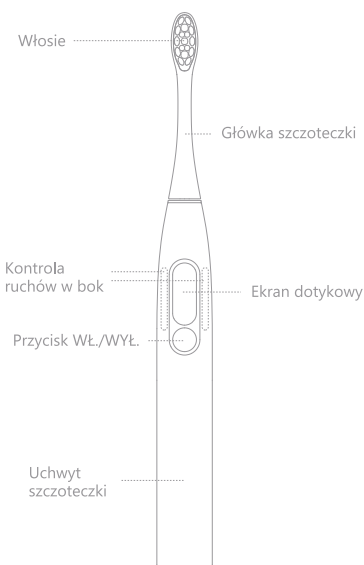

Instrukcje

- **Pierwsze użycie**
Uaktywnienie nowej szczoteczki do zębów nastąpi po pierwszym naciśnięciu przycisku WŁ./WYŁ. (Funkcja Bluetooth zostanie aktywowana i pozostanie włączona). Po zainstalowaniu aplikacji Oclean należy otworzyć aplikację, aby zakończyć tworzenie połączenia oraz konfigurowanie ustawień szczoteczki do zębów.
- **Instalowanie aplikacji i konfigurowanie ustawień szczoteczki do zębów**
Programy szczotkowania zębów mogą zostać dostosowane do potrzeb użytkownika w aplikacji. W ten sposób procesy czyszczenia zębów, wybielania zębów i masowania dziąseł zostaną automatycznie utworzone przez aplikację podczas jednej sesji szczotkowania. Nie ma potrzeby otwierania aplikacji Oclean podczas codziennego mycia zębów. Zamiast tego wystarczy otworzyć aplikację co kilka dni, aby zsynchronizować dane szczotkowania.

- **Użycie bez wcześniejszej konfiguracji ustawień aplikacji**

Ze szczoteczki do zębów można też korzystać bez podłączania urządzenia do aplikacji. Urządzenie posiada ekran dotykowy i przycisk WŁ./WYŁ. Sterowanie dotykowe jest możliwe za pomocą ekranu dotykowego.

- **Aktywacja i automatyczne uśpienie**

Szczoteczkę do zębów można aktywować przez naciśnięcie przycisku WŁ./WYŁ. Gdy przez 15 sekund po zakończeniu szczotkowania nie zostanie podjęte żadne działanie, urządzenie automatycznie przejdzie w tryb uśpienia.

- **Domyślny plan szczotkowania bez korzystania z aplikacji**

Po aktywowaniu szczoteczki do zębów należy ponownie nacisnąć przycisk WŁ./WYŁ., aby urządzenie zaczęło działać zgodnie z domyślnym „standardowym programem mycia zębów”, który trwa dwie minuty.

- **Zmiana obszaru szczotkowania**

Podczas mycia zębów wibracje przypominają użytkownikowi o zmianie obszaru szczotkowania co 30 sekund.

- **Inteligentna redukcja częstotliwości wibracji podczas nadmiernego nacisku**

Jeśli szczoteczka działa ze znaczną siłą (w przypadku ręcznego ustawienia siły na poziomie 24 lub wyższym) i użytkownik zbyt mocno naciska na zęby podczas szczotkowania, urządzenie automatycznie zmniejszy częstotliwość drgań w celu ochrony szkliwa i dziąseł. Funkcję tę można włączyć lub wyłączyć w aplikacji.

- **Skuteczność szczotkowania**

Po umyciu zębów wyświetlacz pokaże czas efektywnego szczotkowania, punkty szczotkowania i końcówki obszaru szczotkowania.

- **Ustawianie trybu**

Przejdź do sekcji ustawień trybu, przesuwając w górę i w dół na wyświetlaczu. Każdy z trybów, takich jak czyszczenie, wybielanie i masaż, ma 32 stopnie intensywności. Po ukończeniu ustawiania nowe ustawienie automatycznie zarejestruje się w pamięci.

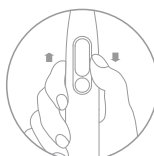

Przesuń w górę /
w dół



Przesuń w prawo /
w lewo

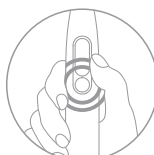

Kliknij

Plan szczotkowania i ustawienia aplikacji

Możesz wybrać lub dostosować program szczotkowania za pomocą aplikacji towarzyszącej Oclean. Możesz także uaktualnić oprogramowanie, aby stale aktualizować jego wydajność.

Jak ładować

Wymij podstawę ładującą z uchwytu ściennego i podłącz ją do ładowarki telefonu komórkowego. Dolną część szczoteczki do zębów umieść delikatnie nad podstawą ładującą, a ta automatycznie się ustawi. Wyświetlacz pokaże procent mocy podczas ładowania szczoteczki do zębów. Pełne ładowanie trwa zwykle około dwóch godzin. (Zalecany adapter: 5V/1A – 5V/2A)

Ważne wskazówki dotyczące ładowania

Szczoteczka obsługuje mechanizm szybkiego ładowania. Zaleca się umieszczanie szczoteczki na podstawie ładującej tylko wtedy, gdy jest to konieczne. Nie należy odkładać szczoteczki na bazę ładującą na dłuższy czas, ponieważ może to spowodować przedwczesne zużycie się wbudowanej baterii, co wpływa negatywnie na skuteczność działania urządzenia.

Zalecana metoda szczotkowania zębów

• Czas szczotkowania zębów

Stomatolodzy zalecają, aby każdy proces szczotkowania trwał od dwóch do trzech minut.

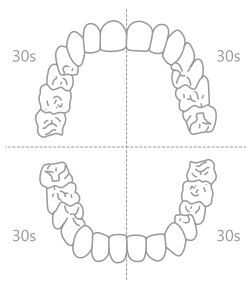

Na zewnątrz 10s

Na górze 10s

Wewnątrz 10s

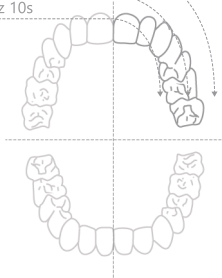

Zalecana pozycja dla różnych obszarów

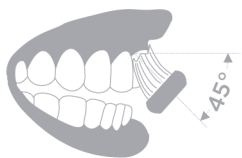

1



2



3



4



5



6

Czyszczenie i konserwacja

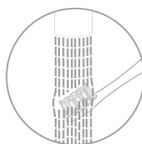

Czyszczenie główki szczoteczki

Po każdym użyciu oczyść główkę szczoteczki i osusz ją na powietrzu.



Czyszczenie części głównej

Umyj część główną miękką szmatką.



Czyszczenie ładowarki

Umyj brudne części ładowarki miękką szmatką. Przed czyszczeniem ładowarki wyjmij wtyczkę akumulatora z gniazdka. Ładowarki używać ponownie dopiero po pełnym wyschnięciu.



Wymiana główki

Zaleca się wymianę główki szczoteczki co dwa do trzech miesięcy.

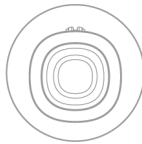

Czyszczenie podstawy uchwytu

Przed ładowaniem dno powinno zawsze być czyste i suche. Umyj brudne części uchwytu miękką szmatką.

• Specyfikacje

Nazwa produktu	Elektryczna szczoteczka do zębów Oclean Smart Sonic
Typ	Oclean X Pro
Moc maksymalna	0 dBm
Moc	1,8W
Ładowarka	Oclean USB Cradle
Wejście	5V / 1A
Żywotność baterii (*)	20 dni (poziom 1), 40 dni (poziom 32)
Pojemność baterii	800 mAh
Czas ładowania	2 godziny
Standard wykonawczy	GB 4706.1-2005 GB 4706.59-2008
Bluetooth	4.2 powyżej

* Zatwierdzone przez 2 codzienne sesje szczotkowania po 2 minuty każda.

Uwagi

- To oznacza, że zawartość substancji toksycznych i niebezpiecznych we wszystkich jednorodnych materiałach tego składnika jest mniejsza niż limit określony w GB/T 26572-2011.
- To oznacza, że zawartość toksycznych i niebezpiecznych substancji w co najmniej jednym z jednorodnych materiałów tego składnika jest większa niż limit określony w GB/T 26572-2011.

* Większość użytych materiałów jest przyjazna dla środowiska, z wyjątkiem bardzo niewielu materiałów zastosowanych ze względów technicznych.
Śmiało używaj tego produktu w okresie ochrony środowiska.

Nazwa części	Substancja lub pierwiastek toksyczny i szkodliwy						Ochrona środowiska
	Pb	Hg	Cd	Cr6+	PBB	PBDE	
PCBA	<input type="radio"/>	<input type="radio"/>	<input type="radio"/>	<input type="radio"/>	<input type="radio"/>	<input type="radio"/>	10 lat
Plastikowe części	<input type="radio"/>	<input type="radio"/>	<input type="radio"/>	<input type="radio"/>	<input type="radio"/>	<input type="radio"/>	10 lat
Metalowy sprzęt	<input type="radio"/>	<input type="radio"/>	<input type="radio"/>	<input type="radio"/>	<input type="radio"/>	<input type="radio"/>	10 lat
FPC	<input type="radio"/>	<input type="radio"/>	<input type="radio"/>	<input type="radio"/>	<input type="radio"/>	<input type="radio"/>	5 lat

Nazwa części

Silnik wirowy

Aksesoria

Bateria

Substancja lub pierwiastek toksyczny i szkodliwy

Pb

Hg

Cd

Cr6+

PBB

PBDE

Ochrona środowiska

10 lat

5 lat

Jeśli okazało się, że zakupiony produkt ma wadę lub defekt, skontaktuj się z nami.
Email: service@oclean.com

Producent: Shenzhen Yunding Information Technology Co., Ltd.

Adres producenta:
#32G, Building 3, Dachong Business Center (west of Tonggu Road and north of Shennan Avenue), Yuehai Subdistrict, Nanshan District, Shenzhen, China

Strona internetowa: www.oclean.com



R 201-190289

Добро пожаловать

Спасибо за покупку нашего продукта. Чтобы больше узнать о чистке зубов, мы рекомендуем использовать его с программным приложением поддержки.

Важные советы по безопасности

- Эту зубную щетку рекомендуется использовать только лицам старше 12 лет.
- При первом использовании зубной щетки небольшой дискомфорт — нормальное явление.
- Зубная щетка может использоваться только со специальными насадками Oclean.
- Мы не несем никакой ответственности за использование каких-либо сторонних аксессуаров.
- Эта зубная щетка предназначена только для личного использования.
- Не рекомендуется совместно использовать зубную щетку с другими людьми.
- Не подвергайте зубную щетку воздействию прямых солнечных лучей.
- Отключайте зарядное устройство, когда оно не используется, и перед его чисткой.

Использование не рекомендуется

- лицам, которые только что перенесли челюстно-лицевое хирургическое вмешательство;
- рекомендуется, чтобы пользователь, у которого имеется заболевание полости рта, например, серьезная кровоточивость десен, проконсультировался со стоматологом перед использованием этой зубной щетки;
- * лицам с нестабильным психическим состоянием, инвалидам и лицам, не имеющим соответствующего опыта, если продукт не используется под наблюдением.

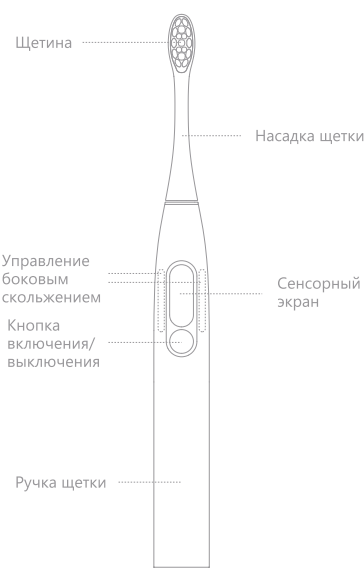

Инструкция

- **Первое использование**
Зубная щетка включается нажатием в первый раз кнопки включения/выключения на новой зубной щетке. (Функция Bluetooth будет активирована и останется включенной.) После установки приложения Oclean войдите в приложение для завершения подключения и настройки зубной щетки.
- **Установка приложения и настроек зубной щетки**
Вы можете использовать приложение для настроек ваших программ чистки. Затем оно автоматически за один сеанс чистки завершит процесс чистки зубов, отбеливания зубов и массажа десен. Нет необходимости открывать приложение Oclean в ходе ежедневного процесса чистки. Вместо этого каждые несколько дней просто открывайте приложение, чтобы синхронизировать данные чистки.

● Прямое использование без настроек приложения

Вы также можете использовать зубную щетку напрямую, без подключения устройства к приложению. Оно имеет сенсорный дисплей и кнопку включения/выключения. Для устройства предлагается сенсорное управление через сенсорный экран.

● Включение и автоматический спящий режим

Зубную щетку можно включить, нажав кнопку включения/выключения. Если в течение пятнадцати секунд после чистки не выполняется никаких действий, она автоматически переходит в спящий режим.

● План чистки по умолчанию и прямая чистка

После включения зубной щетки еще раз нажмите кнопку включения/выключения, по умолчанию она начнет работать со стандартной программой чистки и будет активна в течение двух минут.

● Изменение области чистки

При работе зубной щетки будет подаваться сигнал с вибрацией для напоминания пользователю о необходимости смены области чистки каждые 30 секунд.

● Уменьшение рабочей частоты при избыточном давлении

Если зубная щетка работает под значительным усилием (усилие устанавливается вручную на уровне 24 или выше) и пользователь слишком сильно нажимает во время чистки, зубная щетка автоматически уменьшит свою рабочую частоту, чтобы защитить эмаль и десны. Вы можете включить или отключить эту функцию в приложении.

● Производительность чистки

После чистки на дисплее отобразится продуктивное время чистки, точки чистки и советы по области чистки.

● Настройка режима

Чтобы перейти в раздел настройки режима, проведите пальцем по дисплею вверх и вниз. У каждого из режимов — «Чистка», «Отбеливание» и «Массаж» — есть 32 степени интенсивности. После завершения настройки параметры автоматически вносятся в память.

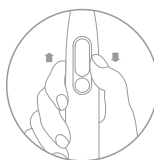

Проведите пальцем вверх/вниз

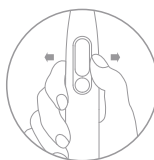

Проведите пальцем вправо/влево



Нажмите

Настройка плана чистки и приложения

Вы можете выбрать или настроить программу чистки через сопутствующее приложение Oclean. Вы также можете обновлять прошивку, чтобы постоянно улучшать производительность устройства.

Зарядка

Снимите зарядную подставку с настенного крепления и подключите ее к зарядному устройству для мобильного телефона. Если аккуратно поставить зубную щетку основанием на зарядную подставку, она выровняется автоматически. Когда зубная щетка заряжается, на дисплее отображается процент заряда. Для полной зарядки обычно требуется примерно два часа.
(Рекомендуемый адаптер: 5 В/1 А - 5 В/2 А)

Важные советы по зарядке

В зубной щетке используется механизм быстрой зарядки. Рекомендуется ставить зубную щетку на зарядную подставку, только когда требуется зарядка. Не оставляйте зубную щетку на зарядной подставке в течение длительного времени. Это может привести к

преждевременному снижению емкости встроенного аккумулятора, что повлияет на работу зубной щетки.

Рекомендуемый способ чистки зубов

• Время чистки зубов

Стоматологи рекомендуют проводить каждую процедуру чистки от двух до трех минут.



5



6

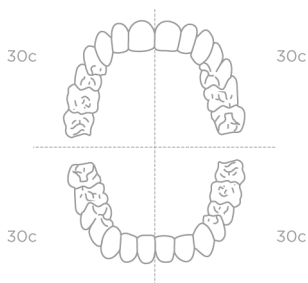

Снаружи 10 секунд

Сверху 10 секунд

Внутри 10 секунд

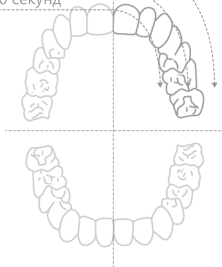

Рекомендуемое положение для разных областей

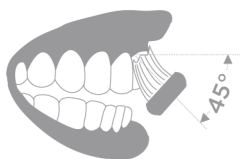

1



2



3



4

Чистка и уход

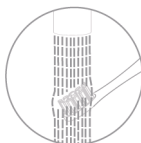

Чистка насадки зубной щетки
Чистите насадку зубной щетки после каждого использования и сушите ее естественным образом.

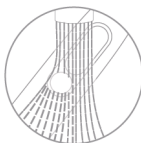

Чистка корпуса зубной щетки
Протрите корпус мягкой тканью.



Чистка зарядного устройства
Протрите грязные части зарядного устройства мягкой салфеткой. Перед чисткой зарядного устройства обязательно извлеките штекер аккумулятора из розетки. Используйте его только после того, как он полностью высохнет.



Замена насадки
Насадку зубной щетки рекомендуется менять каждые два-три месяца.

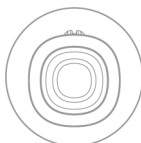

Чистка основания ручки
Перед зарядкой убедитесь в том, что нижняя часть сухая и чистая. Протрите грязные части ручки мягкой салфеткой.

• Характеристики

Наименование товара	Электрическая зубная щетка Oclean Smart Sonic
Тип	Oclean X Pro
Мощность устройства	1.8W
Зарядное устройство	USB-колыбель Oclean
Входное напряжение	5V / 1A
Время работы	20 дней (*)
Емкость аккумулятора	800 mAh
Длительность зарядки	2 часов
Применяемый стандарт	GB 4706.1-2005 GB 4706.59-2008
Bluetooth	4.2 выше

* Данные получены после проведения 2 ежедневных сеансов чистки продолжительностью по 2 минуты каждый.

Примечания

- Это обозначение означает, что содержание токсичных и опасных веществ во всех гомогенных материалах этого компонента меньше ограничения, указанного в стандарте GB/T 26572-2011.
- Это обозначение означает, что содержание токсичных и опасных веществ как минимум в одном из гомогенных материалов этого компонента превышает ограниченное количество, указанное в стандарте GB/T 26572-2011.

* Большинство используемых материалов являются экологически чистыми за исключением крайне небольшого количества материалов, полученного вследствие технической обработки.

Этот продукт безопасен для использования в течение срока экологически безопасного использования.

Наименование частей	Токсичное и вредное вещество или элемент						Защита окружающей среды	Наименование частей	Токсичное и вредное вещество или элемент						Защита окружающей среды
	Pb	Hg	Cd	Cr6+	PBB	PBDE			Pb	Hg	Cd	Cr6+	PBB	PBDE	
PCBA	<input type="radio"/>	<input type="radio"/>	<input type="radio"/>	<input type="radio"/>	<input type="radio"/>	<input type="radio"/>	Вибрирующий мотор	<input type="radio"/>	<input type="radio"/>	<input type="radio"/>	<input type="radio"/>	<input type="radio"/>	<input type="radio"/>	10 лет	
Пластиковые детали	<input type="radio"/>	<input type="radio"/>	<input type="radio"/>	<input type="radio"/>	<input type="radio"/>	<input type="radio"/>	Аксессуары	<input checked="" type="checkbox"/>	<input type="radio"/>	<input type="radio"/>	<input type="radio"/>	<input type="radio"/>	<input type="radio"/>	10 лет	
Металлическая фурнитура	<input type="radio"/>	<input type="radio"/>	<input type="radio"/>	<input type="radio"/>	<input type="radio"/>	<input type="radio"/>	Аккумулятор	<input type="radio"/>	<input type="radio"/>	<input type="radio"/>	<input type="radio"/>	<input type="radio"/>	<input type="radio"/>	5 лет	
FPC	<input type="radio"/>	<input type="radio"/>	<input type="radio"/>	<input type="radio"/>	<input type="radio"/>	<input type="radio"/>		<input type="radio"/>	<input type="radio"/>	<input type="radio"/>	<input type="radio"/>	<input type="radio"/>	<input type="radio"/>		

Если в приобретенном вами продукте обнаружена неисправность или дефект, свяжитесь с нами.
Эл. почта: service@oclean.com

Производитель: Shenzhen Yunding Information Technology Co., Ltd. (Шэньчжэнь Юндинг Информационные технологии Ко., Лтд.)

Адрес производителя: #32G, Building 3, Dachong Business Center (west of Tonggu Road and north of Shennan Avenue), Yuehai Subdistrict, Nanshan District, Shenzhen, China

Веб-сайт: www.oclean.com



R 201-190289

Bienvenue

Merci d'avoir acheté notre produit. Nous vous recommandons de l'utiliser avec l'application correspondante pour en savoir plus sur le brossage des dents.

Conseils de sécurité importants

- Il est recommandé de n'utiliser cette brosse à dents que par une personne de plus de 12 ans.
- Il est normal de ressentir un léger inconfort lors de la première utilisation de la brosse à dents.
- La brosse à dents ne peut être utilisée qu'avec des têtes spéciales Oclean.
- Nous n'assumerons aucune responsabilité en raison de l'utilisation d'un accessoire tiers.
- Cette brosse à dents est destinée uniquement au brossage personnel.
- Il n'est pas recommandé de partager la brosse à dents avec d'autres personnes.
- Évitez d'exposer la brosse à dents à la lumière directe du soleil.
- Veuillez éteindre le support de charge lorsqu'il n'est pas utilisé et avant de le nettoyer.

Utilisation non recommandée

- Personnes qui viennent de subir une chirurgie buccale pour traitement.
- Il est recommandé que le consommateur ayant une maladie buccale, telle que des gencives gravement hémorragiques, consulte un dentiste avant d'utiliser cette brosse à dents.
- * Les personnes ayant une instabilité mentale, un handicap et celles manquant d'expérience pertinente, à moins que le produit ne soit utilisé sous surveillance.

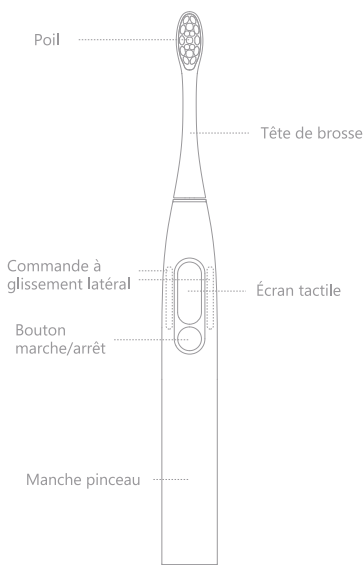

Instructions

- **Première utilisation**
La brosse à dents peut être mise en marche en appuyant sur le bouton ON/OFF pour la première fois sur la toute nouvelle brosse à dents. (La fonction Bluetooth sera activée et restera activée.) Après avoir installé l'application Oclean, entrez dans l'application pour terminer la connexion et les réglages de la brosse à dents.
- **Installation des paramètres de l'application et de la brosse à dents**
Vous pouvez utiliser l'application pour personnaliser vos programmes de brossage. Elle complètera ensuite le processus de nettoyage des dents, de blanchiment des dents et de massage des gencives en une seule séance de brossage. Il n'est pas nécessaire d'ouvrir l'application Oclean dans le processus de brossage quotidien. Au lieu de cela, ouvrez simplement l'application tous les quelques jours afin de synchroniser les données de brossage.
- **Utilisation directe sans paramètres de l'application**
Vous pouvez également utiliser la brosse à dents directement sans connecter l'appareil à

l'application. Elle possède un écran tactile et un bouton ON/OFF. Elle offre un contrôle tactile via l'écran.

- **Mise en marche et veille automatique**
La brosse à dents peut être mise en marche en appuyant sur le bouton ON/OFF. Si aucune opération n'est effectuée pendant quinze secondes après le brossage, le système passe automatiquement en mode veille.
- **Plan de brossage par défaut et brossage direct**
Appuyez de nouveau sur le bouton ON/OFF après la mise en marche de la brosse à dents. Elle commencera à fonctionner avec le « programme de nettoyage standard » par défaut et durera deux minutes.
- **Changer de zone de brossage**
Lorsque la brosse à dents fonctionne, un rappel avec vibration apparaît pour rappeler à l'utilisateur de changer la zone de brossage toutes les 30 secondes.
- **Réduction de fréquence de l'IA pour la suppression**
Si la brosse à dents fonctionne avec une force considérable (réglage manuel de la force au niveau 24 ou supérieur) et que l'utilisateur appuie trop fort pendant le brossage, la brosse à dents réduira automatiquement sa fréquence de fonctionnement afin de protéger l'émail et les gencives. Vous pouvez activer ou désactiver cette fonction dans l'application.
- **Performance de brossage**
Après le brossage, l'écran affiche le temps de brossage effectif, les points du brossage et les extrémités de la zone de brossage.
- **Réglage du mode**
Accédez à la section réglage du mode en faisant glisser l'écran de haut en bas. Chacun des modes - tels que Nettoyage, Blanchiment et Massage - a 32 degrés d'intensité. Une fois le nouveau réglage terminé, il sera automatiquement enregistré dans la mémoire.

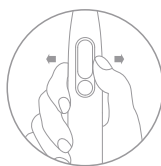
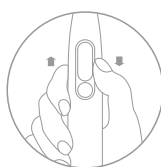

Plan de brossage et paramètres de l'application

Vous pouvez soit utiliser un programme de brossage existant, soit le personnaliser via l'application Oclean associée. Vous pouvez également mettre à niveau le micrologiciel pour mettre à jour sa performance en continu.

Comment recharger

Retirez la base de chargement de la fixation murale et connectez-la au chargeur de téléphone portable. Lorsque le bas de la brosse à dents est placé en douceur au-dessus de la base de chargement, celui-ci se positionne automatiquement. L'écran affichera le pourcentage de recharge lorsque la brosse à dents est en cours de chargement. Une charge complète prend généralement environ deux heures. (Adaptateur recommandé :5V/1A - 5V/2A)

Conseils de Rechargement Importants

La brosse à dents fonctionne avec un mécanisme de recharge rapide. Il est recommandé de placer la brosse à dents sur la base de chargement uniquement lorsque cela est nécessaire. Ne posez pas la brosse à dents sur la base de chargement trop longtemps, cela pourrait entraîner une usure prématurée de la batterie intégrée, ce qui pourrait nuire à l'expérience de l'utilisateur.

Méthode de brossage des dents recommandée

• Temps de brossage des dents

Les professionnels dentaires recommandent que chaque processus de brossage dure deux à trois minutes.

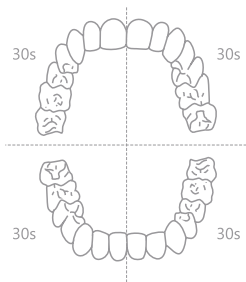

À l'extérieur 10s

Au-dessus 10s

À l'intérieur 10s

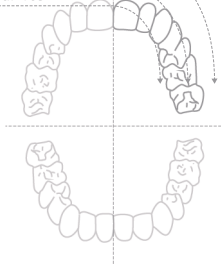

Positionnement recommandé pour différentes zones

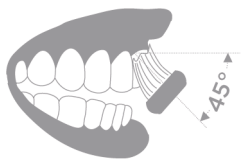

1

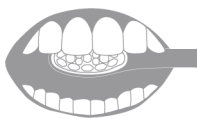

2



3



4



5



6

Nettoyage et entretien

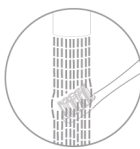

Nettoyage de la tête de brosse

Nettoyez la tête de brosse après chaque utilisation et séchez-la naturellement à l'air.

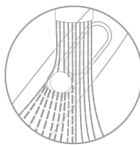

Nettoyage du corps

Frotter le corps avec un chiffon doux.



Nettoyage du Chargeur

Frottez les parties sales du chargeur avec un chiffon doux. Assurez-vous de retirer la fiche de la batterie de la prise avant de nettoyer le chargeur, et ne l'utilisez que lorsqu'elle est complètement sèche.



Changez la Tête

Il est recommandé de changer la tête de brosse tous les deux ou trois mois.

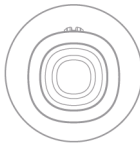

Nettoyage de la poignée de base

Toujours garder le fond propre et sec avant de recharger. Frottez les parties sales de la poignée avec un chiffon doux.

• Caractéristiques

Nom du produit	Brosse à dents électrique Oclean Smart Sonic
Modèle	Oclean X Pro
Sortie max	0 dBm
Puissance	1.8W
Chargeur	Chargeur USB Oclean
Alimentation	5V=1A
Temps de service	20 Jours (Niveau 1), 40 jours (Niveau 32)
Capacité de la batterie	800 mAh
Temps de charge	2 heures
Norme exécutive	GB 4706.1-2005 GB 4706.59-2008
Bluetooth	4.2 et au-dessus

* Validé par 2 brossages quotidiens de 2 minutes chacun.

Remarques

- Cela indique que la teneur en substances toxiques et dangereuses de tous les matériaux homogènes de ce composant est inférieure à la quantité limitée spécifiée dans le document GB/T 26572-2011.
- Cela indique que la teneur en substances toxiques et dangereuses dans au moins un des matériaux homogènes de ce composant est supérieure à la quantité limitée spécifiée dans le document GB/T 26572-2011.

* À l'exception de très peu de matériaux, pour des raisons de développement technique, la plupart des matériaux utilisés sont respectueux de l'environnement. Veuillez utiliser ce produit en toute confiance pendant la période de protection environnementale.

Nom des pièces	Substance ou élément toxique et nocif						Protection Environnementale
	Pb	Hg	Cd	Cr6+	PBB	PBDE	
PCBA	<input type="radio"/>	<input type="radio"/>	<input type="radio"/>	<input type="radio"/>	<input type="radio"/>	<input type="radio"/>	10 années
Pièces en plastique	<input type="radio"/>	<input type="radio"/>	<input type="radio"/>	<input type="radio"/>	<input type="radio"/>	<input type="radio"/>	10 années
Matériel métallique	<input type="radio"/>	<input type="radio"/>	<input type="radio"/>	<input type="radio"/>	<input type="radio"/>	<input type="radio"/>	10 années
FPC	<input type="radio"/>	<input type="radio"/>	<input type="radio"/>	<input type="radio"/>	<input type="radio"/>	<input type="radio"/>	10 années
Nom des pièces	Substance ou élément toxique et nocif						Protection Environnementale
	Pb	Hg	Cd	Cr6+	PBB	PBDE	
Moteur vibrant	<input type="radio"/>	<input type="radio"/>	<input type="radio"/>	<input type="radio"/>	<input type="radio"/>	<input type="radio"/>	10 années
Accessoires	<input checked="" type="radio"/>	<input type="radio"/>	<input type="radio"/>	<input type="radio"/>	<input type="radio"/>	<input type="radio"/>	10 années
Batterie	<input type="radio"/>	<input type="radio"/>	<input type="radio"/>	<input type="radio"/>	<input type="radio"/>	<input type="radio"/>	5 années

Si le produit que vous avez acheté présente une anomalie ou un défaut, veuillez nous contacter.
Email: service@oclean.com

Fabricant: Shenzhen Yunding Information Technology Co., Ltd.

Adresse du fabricant: #32G, Building 3, Dachong Business Center (west of Tonggu Road and north of Shennan Avenue), Yuehai Subdistrict, Nanshan District, Shenzhen, China

Site web: www.oclean.com



(R) 201-190289

Hoş geldiniz

Ürünümüzü satın aldığınız için teşekkür ederiz. Diş fırçalama hakkında daha fazla bilgi edinmek için ürünü destekleyici uygulaması ile birlikte kullanmanızı öneririz.

Önemli Güvenlik İpuçları

- Bu diş fırçasını sadece 12 yaşından büyük kişilerin kullanması önerilir.
- Diş fırçası ilk kez kullanıldığında biraz rahatsızlık hissetmek normaldir.
- Diş fırçası sadece Oclean'ın özel başlıklarıyla kullanılabilir.
- Üçüncü taraf aksesuarların kullanımı nedeniyle oluşan herhangi bir durumdan sorumluluk Kabul etmeyiz.
- Bu diş fırçası sadece kişisel diş fırçalama amaçlıdır.
- Diş fırçasının diğer kişilerle paylaşılması önerilmez.
- Diş fırçasını doğrudan güneş ışığına maruz bırakmaktan kaçının.
- Lütfen şarj ünitesi kullanımda değilken ve temizlemeden önce güçten ayırın.

Önerilmeyen Kullanımlar

- Yakın zaman önce tedavi amaçlı oral operasyon geçirmiş kişiler.
- Ciddi derecede diş eti kanaması gibi oral hastalığı olan kişilerin, bu diş fırçasını kullanmadan önce bir diş hekimine başvurmaları önerilir.
- * Ürün gözetim altında kullanılmadıkça zihinsel dengesizliği olan, engelli veya gerekli deneyimi bulunmayan kişiler.

• Uygulama Ayarları Olmadan Doğrudan Kullanım

Diş fırçasını, cihazı uygulamaya bağlamadan doğrudan da kullanabilirsiniz. Diş fırçası bir dokunmatik ekrana ve bir AÇMA/KAPATMA düğmesine sahiptir. Dokunma uyarılı ekran üzerinden dokunmatik kontrol sunar.

• Hazır Duruma Getirme ve Otomatik Uyku

Diş fırçası AÇMA/KAPATMA düğmesine basılarak hazır duruma getirilebilir. Fırçalardan sonra 15 saniye boyunca herhangi bir işlem yapılmadığında, cihaz otomatik olarak uyku moduna geçecektir.

• Varsayılan Fırçalama Planı ve Doğrudan Fırçalama

Diş fırçası hazır duruma getirildikten sonra tekrar AÇMA/KAPATMA düğmesine basın, cihaz varsayılan "Standart Temizleme Programı" ile çalışmaya başlat ve bu iki dakika sürer.

• Fırçalama Alanını Değiştirme

Diş fırçası çalışırken, kullanıcıya fırçalama alanını her 30 saniyede bir değiştirmesini hatırlatmak için titreşimli bir hatırlatma olacaktır.

• Aşırı Basınç İçin Yapay Zekalı Frekans Azaltma

Diş fırçası önemli bir kuvvet altında çalışıyorsa (kuvvet manuel olarak seviye 24 veya daha üstüne ayarlandığında) ve kullanıcı fırçalama sırasında çok fazla bastırıyorsa, diş fırçası diş minesini ve diş etlerini korumak için çalışma frekansını otomatik olarak azaltır. Bu işlevi uygulamadan açıp kapatabilirsiniz.

• Fırçalama Performansı

Fırçalardan sonra, ekran etkin fırçalama süresini, fırçalama noktalarını ve fırçalama alanının uçlarını gösterir.

• Mod Ayarlaması

Ekranı yukarı ve aşağı kaydırarak mod ayarı bölümüne girin. Temizleme, Beyazlatma ve Masaj gibi modların her biri, 32 derecelik bir yoğunluğa sahiptir. Yeni ayar tamamlandıktan sonra, otomatik olarak hafızaya kaydedilir.

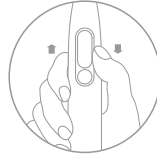
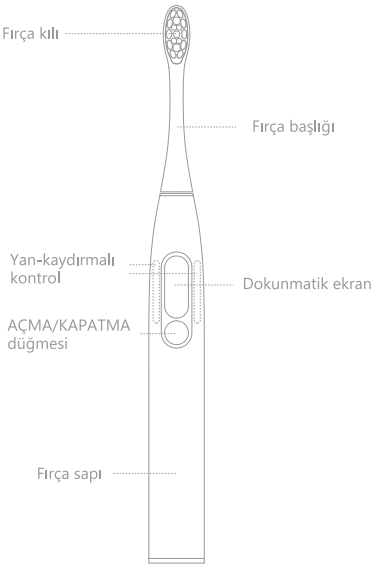

Yukarı/aşağı kaydır

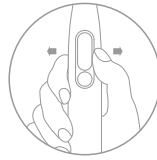

Sağa/sola kaydır

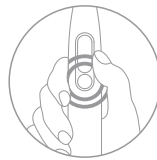

Tıkla

Talimatlar

• İlk Kez Kullanım

Yeni diş fırçası ilk kez kullanılırken diş fırçası üzerindeki AÇMA/KAPATMA düğmesine basılarak hazır duruma getirilebilir. (Bluetooth işlevi etkinleştirilecek ve açık kalacaktır.) Oclean App uygulamasının kurulumunu yaptıktan sonra, lütfen uygulamaya girin ve diş fırçasının bağlantısını ve ayarlarını tamamlayın.

• Uygulamayı Kurma ve Diş Fırçası Ayarları

Fırçalama programlarınızı özelleştirmek için uygulamayı kullanabilirsiniz. Böylece diş temizleme, diş beyazlatma ve diş eti masaj işlemlerinin tümü tek bir fırçalama seansında tamamlanır. Günlük diş fırçalama işlemi sırasında Oclean uygulamasını açmaya gerek yoktur. Bunun yerine, diş fırçalama verilerini senkronize etmek için uygulamayı birkaç günde bir açmak yeterlidir.

Fırçalama Planı ve Uygulama Ayarları

Bir fırçalama programını destekleyici Oclean uygulamasıyla seçebilir veya özelleştirebilirsiniz. Performansını sürekli olarak güncellemek için üretici yazılımını da yükseltebilirsiniz.

Nasıl Şarj Edilir

Şarj ünitesini duvar askısından çıkarın ve mobil şarj cihazına bağlayın. Diş fırçasının alt kısmı şarj ünitesinin üzerine yavaşça yerleştirildiğinde, otomatik olarak kendini konumlandırır. Diş fırçası şarj olurken ekran güç yüzdesini gösterir. Tam bir şarj genellikle yaklaşık iki saat sürer. (Önerilen adaptör:5V/1A - 5V/2A)

Önemli Şarj İpuçları

Diş fırçası hızlı şarj mekanizmasıyla çalışır. Diş fırçasının şarj ünitesine sadece gerekli olduğunda konulması önerilir. Lütfen diş fırçasını uzun bir süre boyunca şarj ünitesinde bırakmayın çünkü bu, yerleşik pilin erken bozulmasına ve kullanıcı deneyiminin bundan etkilenmesine neden olabilir.

Tavsiye Edilen Diş Fırçalama Yöntemi

• Diş Fırçalama Süresi

Diş uzmanları, her fırçalama işleminin iki ila üç dakika sürmesini öneriyor.

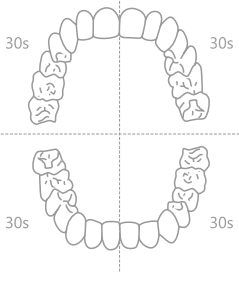

10 saniye dışarı
10 saniye yukarı
10 saniye içeri

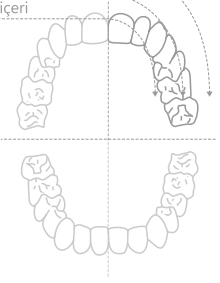

Farklı Alanlar İçin Önerilen Konumlandırma

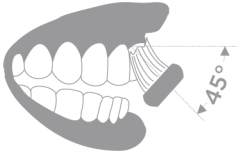

1

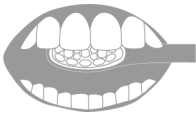

2



3



4

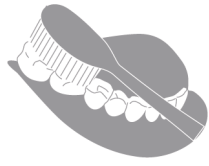

5



6

Temizlik ve Bakım

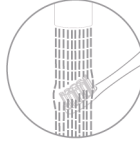

Fırça Başlığını Temizleme
Her kullanımdan sonra fırça başlığını temizleyin ve hava ile kendiliğinden kurumasına izin verin.

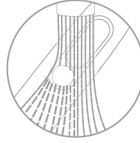

Gövdeyi Temizleme
Gövdeyi yumuşak bir bezle ovalayarak temizleyin.



Şarj Cihazını Temizleme
Şarj cihazının kirliliğini yumuşak bir bezle ovalayarak temizleyin. Şarj cihazını temizlemeden önce fişini prizden çektiğinizden emin olun ve sadece tamamen kuru olduğunda tekrar kullanın.

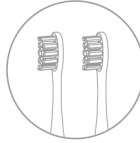

Başlığı Değiştirme
Fırça başlığının her iki ila üç ayda bir değiştirilmesi önerilir.

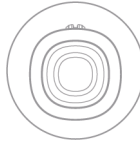

Sapın Alt Kısmını Temizleme
Şarj etmeden önce alt kısmı daima temiz ve kuru tutun. Sapın kirliliğini yumuşak bir bezle ovalayarak temizleyin.

• Özellikler

Ürün Adı	Oclean Smart Sonic Elektrikli Diş Fırçası
Tip	Oclean X Pro
Maks Çıkış	0dBm
Güç	1.8W
Şarj Cihazı	Oclean USB Kızağı
Giriş	5V / 1A
Hizmet Süresi	20 gün (*)
Pil Kapasitesi	800 mAh
Şarj Süresi	2 Saat
İdari Standart	GB 4706.1-2005 GB 4706.59-2008
Bluetooth	4.2 üzeri

* Her biri 2 dakikalık günlük 2 fırçalama seansı ile doğrulanmıştır.

Uyarılar

- Bu, bileşenin tüm homojen malzemelerindeki toksik ve tehlikeli maddelerin içeriğinin GB/T 26572-2011'de belirtilen sınırlı miktardan az olduğunu gösterir.
- Bu, bileşenin homojen malzemelerinden en az birindeki toksik ve tehlikeli maddelerin içeriğinin GB/T 26572-2011'de belirtilen sınırlı miktardan fazla olduğunu gösterir.

* Teknik geliştirme nedenlerinden dolayı çok az malzeme dışında, kullanılan malzemelerin çoğu çevre dostudur.

Bu ürünü çevresel koruma döneminde güvenle kullanabilirsiniz.

Parçaların adı	Zehirli ve zararlı madde veya element						Çevre Koruma
	Pb	Hg	Cd	Cr6+	PBB	PBDE	
PCBA	<input type="radio"/>	<input type="radio"/>	<input type="radio"/>	<input type="radio"/>	<input type="radio"/>	<input type="radio"/>	10 yıl
Plastik parçalar	<input type="radio"/>	<input type="radio"/>	<input type="radio"/>	<input type="radio"/>	<input type="radio"/>	<input type="radio"/>	
Metal donanım	<input type="radio"/>	<input type="radio"/>	<input type="radio"/>	<input type="radio"/>	<input type="radio"/>	<input type="radio"/>	
FPC	<input type="radio"/>	<input type="radio"/>	<input type="radio"/>	<input type="radio"/>	<input type="radio"/>	<input type="radio"/>	
Parçaların adı	Zehirli ve zararlı madde veya element						Çevre Koruma
	Pb	Hg	Cd	Cr6+	PBB	PBDE	
Titreşimli motor	<input type="radio"/>	<input type="radio"/>	<input type="radio"/>	<input type="radio"/>	<input type="radio"/>	<input type="radio"/>	10 yıl
Aksesuarlar	<input checked="" type="radio"/>	<input type="radio"/>	<input type="radio"/>	<input type="radio"/>	<input type="radio"/>	<input type="radio"/>	
Pil	<input type="radio"/>	<input type="radio"/>	<input type="radio"/>	<input type="radio"/>	<input type="radio"/>	<input type="radio"/>	5 yıl

Satın aldığınız üründe bir arıza veya kusur bulunduğu tespit edilirse, lütfen bizimle iletişime geçin.

E-posta: service@oclean.com

Üretici firma: Shenzhen Yunding Bilgi Teknolojisi Co., Ltd

Üreticinin adresi: #32G, Building 3, Dachong Business Center (west of Tonggu Road and north of Shennan Avenue), Yuehai Subdistrict, Nanshan District, Shenzhen, China

Web sitesi: www.oclean.com



[R] 201-190289

환영합니다

본 제품을 구매해 주셔서 감사합니다. 앱에서 더 많은 양치 관련 정보를 얻으실 수 있습니다

사용 유의사항

- 본 제품은 12세 이상 사용을 권장합니다.
- 본 제품을 처음 사용하는 경우 약간의 불편함을 느낄 수 있으나 이는 정상입니다.
- 본 제품은 Oclean 전용 브러시 헤드만 사용 가능하며, 타사 브러시 헤드 사용으로 인해 발생하는 모든 결과에는 책임지지 않습니다.
- 본 제품은 개인 위생용품으로 공용 사용을 권장하지 않습니다.
- 평상시에는 본 제품을 직사광선에 노출시키지 마시고 충전기는 사용하지 않거나 세척하기 전에 전원을 차단해 주십시오.

사용 부적합 대상

- 치과 치료를 받은 지 얼마 되지 않아 잇몸에 지속적인 출혈이 있거나 구강 내 기타 증세가 있으면 사용 전 치과 전문의와 상의하십시오.
- 몸이 불편하거나 정신질환이 있는 분, 관련 경험과 지식이 충분하지 않은 분은 보호자의 지도 감독하에 사용해 주시기 바랍니다.

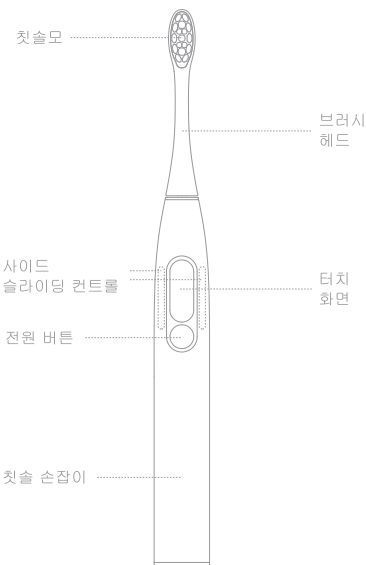

사용 가이드

- **전원 켜기**
처음 "전원 버튼"을 짧게 누르면 절전 모드가 해제되고, 블루투스도 ON 상태를 유지합니다. "Oclean" 앱을 다운로드한 후, 앱에서 칫솔과 연동하여 설정할 수 있습니다.
- **앱 설치하기 및 칫솔 설정하기**
앱에서 자신만의 양치 계획을 맞춤 설정하고, 한 번의 양치로 치아 세정, 치아 미백, 잇몸 마사지의 전 과정을 자동으로 마무리합니다. 일상적으로 양치할 때는 앱을 켤 필요가 없습니다. 며칠에 한 번 앱을 켜서 양치 데이터를 동기화하면 됩니다.
- **앱 설정 없이 바로 사용하기**
앱과 연결하지 않아도 바로 양치할 수 있습니다. 본 제품에는 터치 표시창과 전원 버튼이 있어서 터치 방식으로 조작이 가능합니다.
- **자동 절전 모드와 자동 대기 모드**
"전원 버튼"을 짧게 누르면 절전 모드가 해제됩니다. 양치가 끝나고 15초간 새로운 조작이 없을 경우, 대기 모드로 자동 전환됩니다.

- **기본 설정 양치 플랜, 바로 양치하기**
절전 모드가 해제된 칫솔의 전원 버튼을 다시 짧게 누르면 기본 설정된 "표준 세정 플랜"이 2분간 실행됩니다.
- **변경 구역 알림**
작동 시, 30초마다 진동 상태가 변경되어 사용자가 양치 구역을 바꿔 양치하도록 상기시켜 줍니다.
- **SI압력 센서**
양치 중 치아와 잇몸에 과도한 압력(수동 설정 압력이 24단계 이상일 때)이 가해질 경우 압력 센서가 작용하여 자동으로 작동 파워를 낮춰 치아 에나멜과 잇몸을 보호합니다. 앱에서 이 기능을 ON/OFF 할 수 있습니다.
- **양치 결과**
양치가 끝나면 표시창에 유효 양치 시간, 점수 및 양치 블라인드 구역 알림이 표시됩니다.
- **모드 설정**
표시창을 위아래로 밀어서 "모드" 설정에 들어가면 "세정", "미백", "마사지" 등 다양한 모드를 선택할 수 있고, 설정 강도는 32단계로 제공됩니다. 설정이 끝나면 자동 기억됩니다.

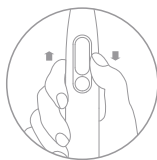

위아래로 밀기

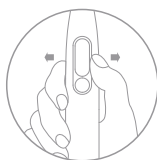

좌우 슬라이드



클릭

양치 플랜 및 앱 설정하기

매칭되는 앱에서 다양한 양치 플랜을 선택하고 자신만의 양치 플랜을 손쉽게 맞춤 설정할 수 있습니다. 성능 업데이트를 지속적으로 받을 수 있도록 칫솔의 펌웨어 업그레이드를 지원합니다.

배터리 충전 방법

본 제품의 전용 충전 받침대를 휴대폰 충전기와 연결합니다. 칫솔을 받침대 위에 살짝 올려놓으면 받침대와 자동으로 맞춰져 흡착됩니다. 표시창에 배터리 잔량이 표시되며 배터리 완충 시간은 약 2시간입니다. (휴대폰 충전기의 권장 전원: 5V/1A-5V/2A)

충전 유의사항

본 제품은 급속 충전기를 사용해 완충 시간이 빠르며 충전이 필요할 때에 본 제품을 충전 받침대에 올려놓고, 충전이 필요 없을 때는 전원이 연결된 충전 받침대에 칫솔을 장시간 거치하지 마십시오. 이 경우 내장 배터리가 조기 노화되어 배터리 수명에 영향을 줄 수 있습니다.

추천 양치 방법

- 양치 시간
치과 전문가가 권장하는 양치 시간은 회당 2~3분입니다.

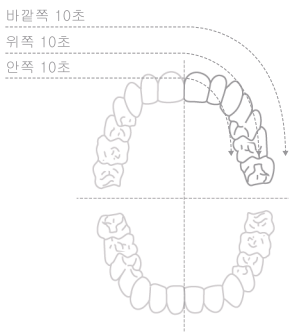
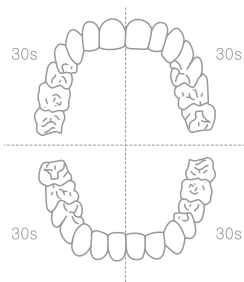

양치 구역 및 권장 자세

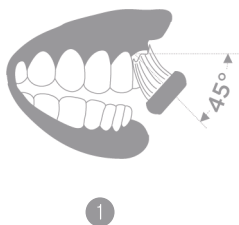

1



2



3



4



5



6

세척 및 보관

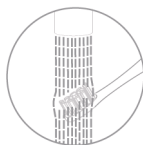

브러시 헤드 세척

사용한 후에는 브러시 헤드를 행구고 서늘한 곳에서 말려주십시오.



본체 세척

부드러운 천으로 닦아줍니다.



충전기 세척

부드러운 천으로 충전기의 알록을 깨끗이 닦아주십시오. 전원을 연결하지 않은 상태에서 세척하고 완전히 건조시킨 후 사용하십시오.



브러시 헤드 교체

2~3개월에 한 번씩 브러시 헤드를 교체하는 것이 좋습니다.

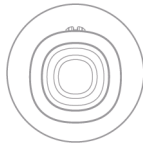

치솔 손잡이 밀면 세척

배터리를 충전하기 전에 반드시 바닥을 깨끗이 하고 건조 상태를 유지하십시오. 부드러운 천으로 충전기의 알록을 깨끗이 닦아주십시오.

• 제품 사양

품명	Oclean 스마트 음파 진동칫솔
모델명	Oclean X Pro
소비 전력	1.8W
충전	Oclean 접촉식 충전기(2개 한 세트)
입력	5V / 1A
대기 시간	20 일 (*)
배터리 용량	800 mAh
완충 시간	2 시간
적용 표준	GB 4706.1-2005 GB 4706.59-2008
블루투스	Bluetooth 4.2 이상

*하루 2번 2분씩 양치 경우

비고

- 해당 부품의 모든 균질 재료의 유독유해물질 함량이 모두 GB/T26572-2011에서 규정한 제한 수치 이하임을 나타냅니다.
- × 해당 부품의 적어도 하나의 균질 재료의 유독유해물질 함량이 GB/T26572-2011에서 규정한 제한 수치 이상임을 나타냅니다.
- * 기술적 원인으로 대체품이 아직 개발되지 않은 극소수의 재료를 제외하고, 본 제품의 대부분 재료는 모두 친환경 재료가므로 환경보호 기간 내에는 안심하고 사용하실 수 있습니다.

부품 명칭	유독유해물질 또는 원소						환경보호 기한
	Pb	Hg	Cd	Cr6+	PBB	PBDE	
진동 모터	○	○	○	○	○	○	10년
부속품	×	○	○	○	○	○	
배터리	○	○	○	○	○	○	5년

부품 명칭	유독유해물질 또는 원소						환경보호 기한
	Pb	Hg	Cd	Cr6+	PBB	PBDE	
PCBA	○	○	○	○	○	○	10년
플라스틱류	○	○	○	○	○	○	
메탈류	○	○	○	○	○	○	
FPC	○	○	○	○	○	○	

구매하신 제품에 문제가 있을 경우 당사로 연락해 주십시오.
Email: service@oclean.com

제조업체: #32G, Building 3, Dachong Business Center (west of Tonggu Road and north of Shennan Avenue), Yuehai Subdistrict, Nanshan District, Shenzhen, China

영식 웹사이트: www.oclean.com



Benvenuto

Grazie per aver acquistato il nostro prodotto. Ti consigliamo di utilizzarlo con l'app di supporto per saperne di più sulla spazzolatura dei denti.

Suggerimenti importanti per la sicurezza

- Si consiglia di utilizzare questo spazzolino solo da una persona di età superiore a 12 anni.
- È normale sentirsi un po' a disagio quando si usa lo spazzolino per la prima volta.
- Lo spazzolino può essere utilizzato solo con teste speciali Oclean.
- Non ci assumeremo alcuna responsabilità a causa dell'uso di accessori di terze parti.
- Questo spazzolino è destinato esclusivamente alla spazzolatura personale.
- Non è consigliabile che lo spazzolino sia condiviso con gli altri.
- Evitare di esporre lo spazzolino alla luce diretta del sole.
- Si prega di spegnere il supporto di ricarica quando non è in uso e prima di pulirlo.

Uso non raccomandato

- Persone che sono appena state sottoposte a chirurgia orale per il trattamento.
- Si raccomanda che il consumatore che ha problemi alla bocca, come gengive gravemente emorragiate, consulti un dentista prima di utilizzare questo spazzolino da denti.
- * Le persone che hanno instabilità mentale, coloro che sono disabili e coloro che non hanno esperienza pertinente a meno che il prodotto non sia utilizzato sotto supervisione.

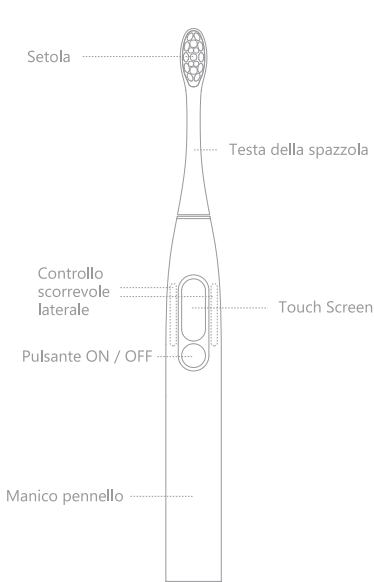

Istruzioni

- **Primo utilizzo**
Lo spazzolino può essere attivato premendo il pulsante ON / OFF per la prima volta sullo spazzolino nuovo di zecca. (La funzione Bluetooth sarà attivata e rimarrà attiva.) Dopo aver installato l'app Oclean, inserisci l'app per completare la connessione e le impostazioni dello spazzolino.
- **Installa le impostazioni App e Spazzolino**
Puoi usare l'app per personalizzare i tuoi programmi di spazzolatura. Completa quindi il processo di pulizia dei denti, sbiancamento dei denti e massaggio delle gengive automaticamente in una sessione di spazzolatura. Non è necessario aprire l'app Oclean nel processo di spazzolamento quotidiano. Invece, è sufficiente aprire l'app ogni pochi giorni per sincronizzare i dati di spazzolamento.

- **Uso diretto senza impostazioni dell'app**
Puoi anche utilizzare lo spazzolino direttamente senza collegare il dispositivo all'app. Ha un display touchscreen e un pulsante ON / OFF. Offre il controllo touch tramite lo schermo sensibile al tocco.
- **Sveglia e sospensione automatica**
Lo spazzolino può essere risvegliato premendo il pulsante ON / OFF. Quando non ci sono operazioni 15 secondi dopo il lavaggio, entrerà automaticamente nella modalità di sospensione.
- **Piano di spazzatura predefinito e spazzolatura diretta**
Premere nuovamente il pulsante ON / OFF dopo che lo spazzolino è stato risvegliato, inizierà a funzionare con il "Programma di pulizia standard" predefinito e durerà due minuti.
- **Cambia area spazzolatura**
Quando lo spazzolino funziona, ci sarà un promemoria con vibrazione per ricordare all'utente di cambiare l'area di spazzolatura ogni 30 secondi.
- **Riduzione della frequenza AI per sovrappressione**
Se lo spazzolino funziona con una forza considerevole (impostando manualmente la forza a livello 24 o superiore) e l'utente sta premendo troppo forte mentre si spazzola, lo spazzolino ridurrà automaticamente la sua frequenza operativa per proteggere lo smalto e le gengive. Puoi attivare o disattivare questa funzione nell'app.
- **Prestazioni di spazzolatura**
Dopo la spazzolatura, il display mostrerà il tempo effettivo di spazzolatura, i punti di spazzolamento e le aree di spazzolatura.
- **Impostazione della modalità**
Entra nella sezione di impostazioni della modalità scorrendo verso l'alto e verso il basso sul display. Ognuna delle modalità - come Pulizia, Sbiancamento e Massaggio - ha 32 gradi di intensità diversi. Una volta completata la nuova impostazione, verrà automaticamente registrata nella memoria.

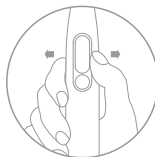
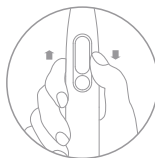

Piano di spazzolatura e impostazioni dell'app

Puoi scegliere o personalizzare un programma di spazzolamento tramite l'app di supporto Oclean. È anche possibile aggiornare il firmware per aggiornare continuamente le sue prestazioni.

Come caricare

Rimuovere la base di ricarica dal supporto a parete e collegarla al caricatore del telefono cellulare. Quando il fondo dello spazzolino viene posizionato delicatamente sopra la base di ricarica, si posizionerà automaticamente. Il display mostrerà la percentuale di ricarica della batteria quando lo spazzolino è in carica. Una ricarica completa richiede in genere circa due ore. (Adattatore consigliato: 5V/1A - 5V/2A)

Suggerimenti importanti per la ricarica

Lo spazzolino funziona con un meccanismo di ricarica rapida. Si raccomanda di posizionare lo spazzolino sulla base di ricarica solo quando è necessario. Si prega di non mettere lo spazzolino sulla base di ricarica per un lungo periodo, in quanto potrebbe causare il danneggiamento prematuro della batteria interna, determinando problemi nell'esperienza d'uso.

Metodo di spazzolamento dei denti raccomandato

Tempo di spazzolatura dei denti

I professionisti dentali raccomandano che ogni processo di spazzolamento duri da due a tre minuti.

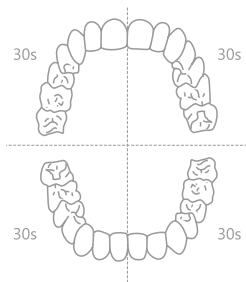

Fuori 10s
Sopra 10s
Dentro 10s

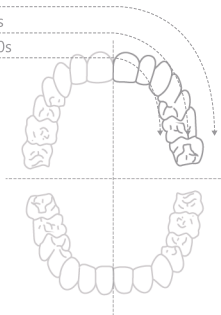

Posizionamento consigliato per diverse aree

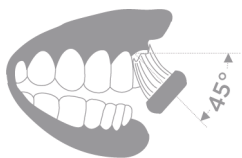

1



2



3



4



5



6

Pulizia e manutenzione

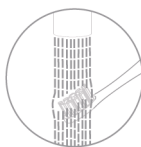

Pulizia della testina

Pulire la testina dopo ogni utilizzo e asciugarla all'aria in modo naturale.

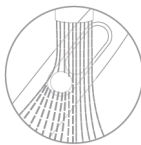

Pulizia del corpo dello spazzolino

Strofina il corpo con un panno morbido.



Pulizia del caricabatterie

Strofina le parti sporche del caricatore con un panno morbido. Assicurarsi di rimuovere la spina della batteria dalla presa prima di pulire il caricabatterie e di usarla di nuovo solo quando è completamente asciutta.



Cambio della testina

Si consiglia di cambiare la testina dello spazzolino ogni due o tre mesi.

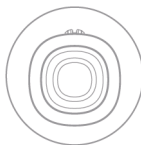

Pulizia della base

Tenere sempre il fondo pulito e asciutto prima di caricare. Strofina le parti sporche dell'impugnatura con un panno morbido.

• Specifiche tecniche

Nome del prodotto	Spazzolino elettrico intelligente Sonic di Oclean
Tipo	Oclean X Pro
Potenza totale	1.8W
Caricabatterie	Culla USB Oclean
Ingresso	5V / 1A
Tempo di utilizzo	20 giorni(*)
Capacità della batteria	800 mAh
Tempo di carica	2 orario
Standard esecutivo	GB 4706.1-2005 GB 4706.59-2008
Bluetooth	4.2 sopra

* Convalidato da 2 sessioni giornaliere di spazzolatura di 2 minuti ciascuna.

Osservazioni

- Questo indica che il contenuto di sostanze tossiche e pericolose in tutti i materiali omogenei di questo componente è inferiore alla quantità limitata specificata in GB / T 26572-2011.
- Questo indica che il contenuto di sostanze tossiche e pericolose in almeno uno dei materiali omogenei di questo componente è superiore alla quantità limitata specificata in GB / T 26572-2011.

* Tranne pochissimi materiali, a causa di motivi tecnici nello sviluppo, la maggior parte dei materiali utilizzati sono ecologici.

Si prega di utilizzare questo prodotto con fiducia durante il periodo di protezione ambientale.

Nome delle parti	Sostanza o elemento tossico e nocivo						Protezione dell'ambiente
	Pb	Hg	Cd	Cr6+	PBB	PBDE	
PCBA	<input type="radio"/>	<input type="radio"/>	<input type="radio"/>	<input type="radio"/>	<input type="radio"/>	<input type="radio"/>	10 anni
arti in plastica	<input type="radio"/>	<input type="radio"/>	<input type="radio"/>	<input type="radio"/>	<input type="radio"/>	<input type="radio"/>	
Elementi in metallo	<input type="radio"/>	<input type="radio"/>	<input type="radio"/>	<input type="radio"/>	<input type="radio"/>	<input type="radio"/>	10 anni
FPC	<input type="radio"/>	<input type="radio"/>	<input type="radio"/>	<input type="radio"/>	<input type="radio"/>	<input type="radio"/>	
Motore vibrante	<input type="radio"/>	<input type="radio"/>	<input type="radio"/>	<input type="radio"/>	<input type="radio"/>	<input type="radio"/>	10 anni
Accessori	<input checked="" type="radio"/>	<input type="radio"/>	<input type="radio"/>	<input type="radio"/>	<input type="radio"/>	<input type="radio"/>	
Batteria	<input type="radio"/>	<input type="radio"/>	<input type="radio"/>	<input type="radio"/>	<input type="radio"/>	<input type="radio"/>	5 anni

Se il prodotto acquistato risulta avere un difetto o un carenza, ti preghiamo di contattarci.
E-mail: service@ocean.com

Produttore: Shenzhen Yunding Information Technology Co., Ltd.

Indirizzo del produttore: #32G, Building 3, Dachong Business Center (west of Tonggu Road and north of Shennan Avenue), Yuehai Subdistrict, Nanshan District, Shenzhen, China

Sito Web: www.ocean.com



Bienvenido

Gracias por adquirir este dispositivo. Se recomienda utilizarlo con la aplicación para obtener más información sobre el cepillo.

Consejos importantes de seguridad

- Este producto está recomendado para usuarios mayores de 12 años.
- Es relativamente normal notar una cierta molestia la primera vez que se usa este dispositivo.
- Este dispositivo solo puede usar la cabeza de cepillo especial de Oclean, no admite el uso de accesorios de terceros.
- Este dispositivo es de uso personal, no se recomienda su uso compartido.
- Se recomienda mantener este dispositivo alejado de la luz solar directa, desconecte la alimentación cuando el soporte de carga no esté en uso o antes de limpiarlo.

Restricciones de uso

- Si ha pasado por un procedimiento quirúrgico reciente. Si sufre de otras afecciones orales, como sangrado de encías, se recomienda consultar a un dentista antes de usar.
- No se recomienda su uso por parte de personas discapacitadas, pacientes psiquiátricos o aquellos que no cuenten con experiencia, a menos que sea utilizado bajo la supervisión de su tutor.

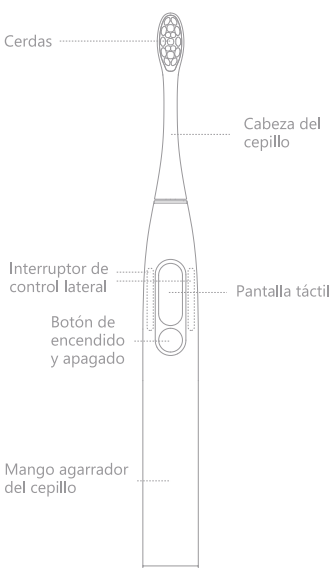

Instrucciones de uso

- **Encender por primera vez**
Para usar por primera vez presione el botón de "Encendido/apagado" y el cepillo de dientes se activará, el Bluetooth se encenderá por un tiempo prolongado, puede instalar la aplicación móvil "Oclean" y completar la conexión y configuración del cepillo de dientes en la aplicación.
- **Instalación y configuración del cepillo de dientes en la APP**
Personalice su propio programa de cepillado a través de la aplicación, en un solo cepillado puede obtener una limpieza automática de dientes, mejorar el grado de blancura dental y un masaje de encías. No es necesario abrir la aplicación durante el proceso de cepillado diario; los datos de cepillado sincronizados con la aplicación se pueden activar después de unos días.
- **Uso directo sin configurar mediante la APP**
También puede cepillarse los dientes directamente sin conectarse a la aplicación. Este dispositivo cuenta con una pantalla táctil y un interruptor de control, que puede operarse manualmente.
- **Modo de reposo automático e inicio**
Pulse brevemente el botón de "encendido/apagado" para iniciar el dispositivo. Cuando se completa el cepillado y no hay una nueva operación durante 8 segundos, entrará automáticamente en el estado de reposo.

- **Programa de cepillado predeterminado, cepillando sus dientes directamente**
Una vez que el dispositivo se haya iniciado, presione brevemente el botón de encendido/apagado nuevamente y se ejecutará el "programa de limpieza estándar" incorporado con una duración de 2 minutos.
- **Recordatorio de cambio de área de cepillado**
Durante la operación, habrá una vibración cada 30 segundos para recordarle al usuario que cambie el área de cepillado.
- **Inteligencia artificial para la función de sobrepresión y reducción de frecuencia**
Si está trabajando a una velocidad mayor (establezca manualmente la fuerza en el nivel 24 o superior), cuando se presionan las cerdas sobre el diente el cepillo reducirá automáticamente frecuencia de rotación para proteger el esmalte y las encías. Esta función puede activarse o desactivarse desde la aplicación.
- **Resultados del cepillado**
Una vez finalizado el cepillado, se mostrará en la pantalla el tiempo de cepillado efectivo, la puntuación y los lugares no cepillados.
- **Ajustes del modo**
Al deslizar la pantalla hacia arriba y hacia abajo, puede acceder a la configuración de "Modo", donde puede elegir entre varios modos, como "Limpieza", "Blanqueamiento" y "Masaje". En total se cuentan con 32 niveles de potencia, se graban automáticamente una vez finalizada la configuración.

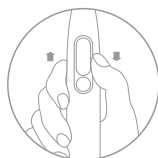

Deslice hacia arriba y hacia abajo

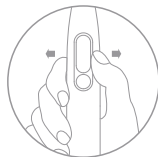

Deslice a la izquierda y la derecha



Haga clic

Programa de cepillado y configuración de la aplicación

En la aplicación de apoyo puede elegir diferentes programas de cepillado, además de personalizar fácilmente su propio programa de cepillado, y admite actualizaciones de firmware para cepillos de dientes, de manera que puede obtener continuamente actualizaciones de rendimiento.

Procedimiento de la recarga

Retire del soporte de la pared la base de carga del dispositivo y conéctelo al cargador del teléfono. La alineación se inicia automáticamente cuando la parte inferior del cepillo de dientes se coloca suavemente sobre la base. La pantalla del cepillo de dientes mostrará el estado de la carga, que suele ser de aproximadamente 2 horas. (Los parámetros recomendados para el cargador son entre 5V / 1A y 5V / 2A).

Consejos importantes para la recarga

Este dispositivo posee un mecanismo de carga de alta velocidad, se recomienda colocar el dispositivo en el soporte de carga solo cuando sea necesario; cuando no sea necesario, por favor no coloque el cepillo en la base de carga durante mucho tiempo, esto puede causar que la batería incorporada se descomponga antes de tiempo y afecte el desempeño.

Método de cepillado recomendado

• Tiempo de cepillado

El especialista dental recomienda que cada cepillado dure entre 2-3 minutos.

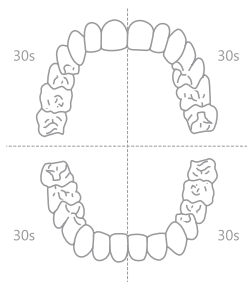

Cara externa 10 segundos

Parte superior 10 segundos

Cara interna 10 segundos

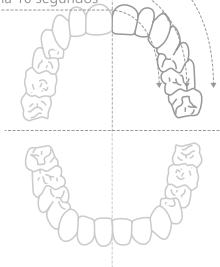

Posiciones sugeridas del área del diente.

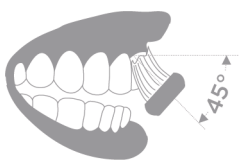

1



2



3



4



5



6

Limpeza y mantenimiento

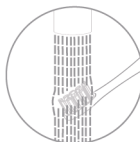

Limpeza de la cabeza del cepillo

Enjuagar la cabeza del cepillo después de cada uso y dejar que seque al aire.

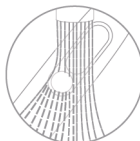

Limpeza del cuerpo del cepillo

Se recomienda limpiar con un paño suave y húmedo.



Limpeza del cargador

Se recomienda limpiar la suciedad con un paño suave. Por favor, manipule sin corriente eléctrica y seque completamente antes de volverlo a usar.



Cambio de la cabeza del cepillo

Se recomienda reemplazar la cabeza del cepillo cada 2-3 meses.

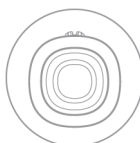

Limpeza de la parte inferior del mango agarrador

Mantenga siempre la base limpia y seca antes de cargar. Se recomienda limpiar la suciedad con un paño suave.

• Especificaciones del producto

Nombre	Cepillo de dientes eléctrico sónico Oclean
Modelo	Oclean X Pro
Potencia de la pieza principal	1.8W
Recarga de batería	Base USB Oclean
Entrada	5V / 1A
Tiempo de funcionamiento	20 Días (*)
Capacidad de la batería	800 mAh
Tiempo de recarga de batería	2 Horas
Funcionamiento estándar	GB 4706.1-2005 GB 4706.59-2008
Bluetooth	4.2 Por encima de

* Calculado bajo condiciones de trabajo de 2 minutos/vez, 2 veces/día de estado de trabajo

Nota

- Cabe notar que el contenido de sustancias tóxicas y peligrosas en los materiales utilizados en este dispositivo está por debajo de los rangos límite especificado en GB / T 26572-2011.
- × Cabe notar que el contenido de sustancias tóxicas y peligrosas en un material utilizado en este dispositivo está por encima de los rangos límite especificado en GB / T 26572-2011.
- * Salvo por algunos materiales que en el desarrollo técnico de este producto no se ha podido encontrar un sustituto, la mayoría de los materiales amigables con el medio ambiente, por favor, siéntase libre de usar este producto durante el período de protección ambiental.

Nombre del accesorio	Sustancias o elementos tóxicos o nocivos						Plazo de protección del medio ambiente
	Pb	Hg	Cd	Cr6+	PBB	PBDE	
Motor de vibración	○	○	○	○	○	○	10 años
Accesorios	×	○	○	○	○	○	
Batería	○	○	○	○	○	○	5 años

Nombre del accesorio	Sustancias o elementos tóxicos o nocivos						Plazo de protección del medio ambiente
	Pb	Hg	Cd	Cr6+	PBB	PBDE	
PCBA	○	○	○	○	○	○	10 años
Piezas de plástico	○	○	○	○	○	○	
Hardware	○	○	○	○	○	○	
FPC	○	○	○	○	○	○	

Si el producto que usted adquirió presenta fallos, por favor entre en contacto con nosotros
Email: service@oclean.com

Fabricante: Shenzhen Yunding Information Technology Co., Ltd.

Dirección del fabricante: #32G, Building 3, Dachong Business Center (west of Tonggu Road and north of Shennan Avenue), Yuehai Subdistrict, Nanshan District, Shenzhen, China

Sitio web de la empresa: www.oclean.com



(R) 201-190289

ご使用前に

本機をお買い上げいただき、ありがとうございます。
歯磨きの状態を把握するために、アプリと合わせて
使用することをお勧めします。

安全上のご注意

- 本製品は12歳以上の方が対象です。
- 初めのうちは刺激やしびれを感じる場合がございますが、これはブラシの高速振動による正常な現象です。このような感覚は、数回使用するうちに徐々になくなります。
- 本機はOclean専用のブラシヘッドしか使用できません。他社製のアクセサリを使用することによって生じたすべての結果に対しては責任を負いかねます。製品は直射日光の当たらない場所に保管してください。
- 充電スタンドは使用しないときや洗浄前に電源を切ってください。

ご使用いただけない方

- 口腔手術を受けたばかりの方や、歯茎から大量の出血があるなど、その他の口腔症状が続いている方は、ご使用前に歯医者に相談してください。
- 本機は、精神的・身体的能力が低下している方や12歳未満のお子様には適していません。お子様が使用する場合は、必ず大人の監督のもとに行ってください。

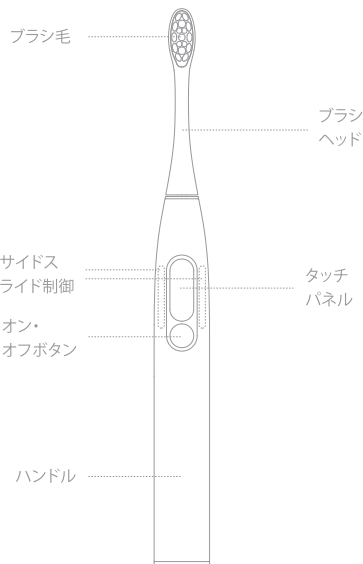

ご利用ガイド

- 初回起動
「オン・オフボタン」を押すと、歯ブラシがアクティブ化され、ブルートゥースがON状態になります。
「Oclean」携帯アプリをインストールすれば、アプリの中で歯ブラシの接続と設定を行うことができます。
- アプリのインストールと歯ブラシのセットアップ
アプリで専用の歯磨きプログラムをカスタマイズします。一回の歯磨きで歯の洗浄とホワイトニング、歯茎マッサージを自動で行います。毎日の歯磨きでアプリを開く必要はありません。歯磨きデータを同期するため、数日おきにアプリを開くことをお勧めします。
- アプリで設定せずに直接使用する場合
アプリに接続しなくても直接歯を磨くことができます。本機にはタッチパネルとオン・オフボタンが搭載されているため、手動で操作できます。
- ウェイクアップと自動スリープ
「オン・オフボタン」を短く押すと、本機はウェイクアップします。歯磨きが完了して15秒以内に別の操作が行われないと、自動的にスリープモードになります。

- デフォルトの歯磨きプログラムで直接歯を磨く
本機は、ウェイクアップした後、再度「オン・オフボタン」を短く押すと、2分間に自動設定された「標準クリーニングプログラム」を運転します。
- エリア変更の通知
運転中、30秒ごとの振動で、ユーザーが歯磨きエリアを変更するよう通知します。
- AI過電圧・周波数低下機能
より大きな力で動かすと(手で24レベル以上に設定した場合)、またはユーザーが歯を磨くときにあまりにも強い力で押すと、歯ブラシは、自動的に作動周波数を下げてエナメル質や歯茎を保護します。本機能はアプリでオンまたはオフにすることができます。
- 歯磨き結果
歯磨き完了後、今回の歯磨きについて、パネルに有効な歯磨き時間、点数および磨かれていないエリアが表示されます。
- モード設定
パネルを上下にスライドして「モード」設定画面に入ると、「洗浄」、「ホワイトニング」、「マッサージ」などのモードから選択でき、32段階の強度を選択することができます。設定は自動的に記憶されます。

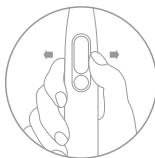
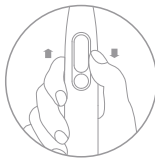

歯磨きプログラムとアプリ設定

アプリでは、別の歯磨きプログラムを選択でき、しかも自分専用のプログラムを簡単にカスタマイズできます。また、継続的に機能を更新できるよう、歯磨きのファームウェアアップデートをサポートしています。

充電方法

壁掛けホルダーから本機の充電スタンドを取り外し、携帯の充電器に接続してください。歯ブラシの底を軽く充電スタンドの上に置くと、歯ブラシは自動的に位置を合わせてセットされます。充電進捗は歯ブラシのパネルに表示され、フル充電にかかる時間は約2時間です。
(充電器の推奨仕様は5V/1A~5V2Aです。)

充電上のご注意

本機は高速充電機能を採用しているため、必要となるときのみ充電スタンドで充電してください。内蔵電池の損傷により使用性を損なわないように、必要ないときは、電源が繋がった充電スタンドに歯ブラシを長時間セットしたままにしないでください。

お勤めの歯磨き方法

● 歯磨き時間

口腔専門家(歯医者)によると、歯磨きは毎回2~3分必要です。

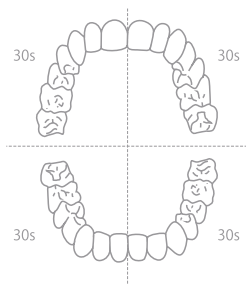

外側 10秒
上部 10秒
内側 10秒

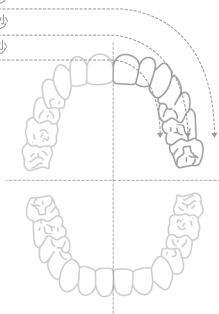

歯のエリアとお勤めのあてかた

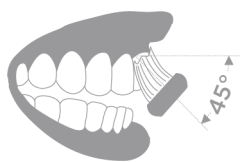

1



2



3



4



5



6

洗浄とケア

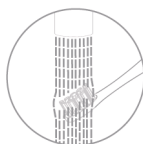

ブラシヘッドの洗浄
ご使用のたびにブラシヘッドを洗い流してから、自然乾燥させます。

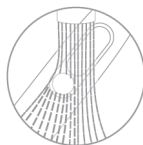

本体の洗浄
濡れた柔らかい布での拭き洗浄をお勧めします。



充電器のお手入れ
柔らかい布で汚れを拭き取ることをお勧めします。電源を切った状態でお手入れし、完全に乾燥してからご使用ください。



ブラシヘッドの交換
2~3か月おきにブラシヘッドを交換することをお勧めします。

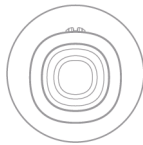

ハンドル底部の洗浄
充電する前には、必ず底部をきれいに乾燥させてください。柔らかい布で汚れを拭き取ることをお勧めします。

● 製品仕様

品名	Oclean スマート音波電動歯ブラシ
型番	Oclean X Pro
本体工率	1.8W
充電	Oclean 接触式充電器(2本1組)
入力	5V / 1A
作動時間	20 Days (*)
バッテリー容量	800 mAh
充電時間	2時間
実行標準	GB 4706.1-2005 GB 4706.59-2008
Bluetooth	4.2 以上

* 2分/回、2回/日使用した場合。

備考

- 当該部品のすべての均質材料における当該有害物質の含有量は、GB/T 26572-2011に定められた制限要求を満たすことを表します。
- × 当該部品の任意の均質材料における当該有害物質の含有量が、GB/T 26572-2011に定められた制限要求を満たしていないことを表します。
- * 本製品は、技術発展上の原因で、代替品が見つからない極めて少数の材料を除き、ほとんどの材料は環境保護材料を採用しているため、環境保護使用期限内は安心してご使用ください。

部品名称	有毒・有害物質または元素						環境保護使用期限
	Pb	Hg	Cd	Cr6+	PBB	PBDE	
PCBA	○	○	○	○	○	○	10年
プラスチック部品	○	○	○	○	○	○	
金具	○	○	○	○	○	○	5年
FPC	○	○	○	○	○	○	

部品名称	有毒・有害物質または元素						環境保護使用期限
	(Pb)	(Hg)	(Cd)	(Cr6+)	(PBB)	(PBDE)	
振動モーター	○	○	○	○	○	○	10年
アクセサリ	×	○	○	○	○	○	
バッテリー	○	○	○	○	○	○	5年

OC-UJ-1108-V02

ご購入いただいた製品が故障したら、ご連絡ください。

Email : service@oclean.com

製造元：深圳市雲頂信息技术有限公司

住所：#32G, Building 3, Dachong Business Center
(west of Tonggu Road and north of Shennan Avenue), Yuehai Subdistrict, Nanshan District, Shenzhen, China

会社公式サイト：www.oclean.com



אם המוצר שרכשתם פגום או לקוי, אנא פנו אלינו.
דוא"ל: sevice@oclean.com

יצרן: Shenzhen Yunding Information Technology Co., Ltd

כתובת היצרן: #32G, Building 3, Dachong Business Center (west of Tonggu Road and north of Shennan Avenue), Yuehai Subdistrict, Nanshan District, Shenzhen, China

כתובת ייצור: #6-6-101, Yanshan Avenue, Yanchuan Community, Yanluo Street, Bao'an District, ShenzhenLorem ipsum

אתר אינטרנט: www.oclean.com



www.oclean.com

העברת

- מציין שתכולת החומרים הרעילים והמסוכנים בכל החומרים ההומוגניים של רכיב זה נמוכה מההגבלה הכמותית המפורטת בתקן GB/T 26572-2011.
 - × מציין שתכולת החומרים הרעילים והמסוכנים לפחות באחד מהחומרים ההומוגניים של רכיב זה חורגת מהכמות המותרת המפורטת בתקן GB/T 26572-2011.
 - * מרבית החומרים שנועשה בהם שימוש במוצר זה, למעט מספר מצומצם מאוד של חומרים שנדרשו לצורך פיתוח טכני, הם ידיוותיים לסיבירה.
- ניתן להשתמש במוצר זה בבטחה במהלך תקופת השימוש המבטיחה הגנה על איכות הסיבירה.

שמות החלקים	חומרים או רכיבים רעילים ומזיקים						הגנה על הסיבירה
	PBDE	PBB	Cr6+	Cd	Hg	Pb	
מונע רטט	○	○	○	○	○	○	10 שנים
אבזרים	○	○	○	○	○	×	
סוללה	○	○	○	○	○	○	5 שנים

שמות החלקים	חומרים או רכיבים רעילים ומזיקים						הגנה על הסיבירה
	PBDE	PBB	Cr6+	Cd	Hg	Pb	
PCBA	○	○	○	○	○	○	10 שנים
חלקי פלסטיק	○	○	○	○	○	○	
חומרת מתכת	○	○	○	○	○	○	FPC
FPC	○	○	○	○	○	○	





5



6

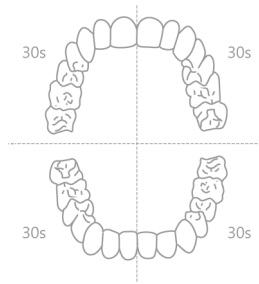

10 שניות במשטח החיצוני
10 שניות במשטח העליון
10 שניות במשטח הפנימי

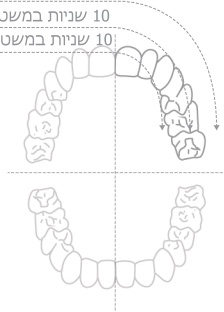

ניקוי ומחוקה

ניקוי ראש המברשת
נקו את ראש המברשת לאחר כל שימוש ויבשו אותו באוויר באופן טבעי.

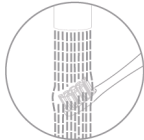

ניקוי הגוף
קרצפו במטלית רכה את גוף המברשת.



ניקוי המטען
קרצפו במטלית רכה את החלקים המלוכלכים של המטען. הקפידו להסיר את תקע הסוללה מהשקע לפני ניקוי המטען, והשתמשו בו שוב רק כשהוא יבש לחלוטין.



החלפת ראש המברשת
מומלץ להחליף את ראש המברשת בכל חודשיים-שלושה.



ניקוי בסיס הידית
שמרו תמיד על החלק התחתון נקי ויבש לפני טעינה. קרצפו במטלית רכה את החלקים המלוכלכים של הידית.

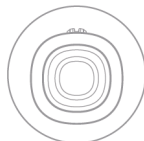

מיקום מומלץ לאזורים שונים

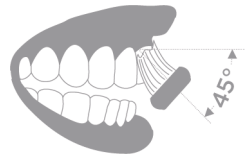

1

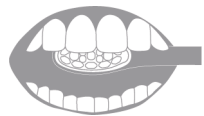

2



3



4

• מפרטים

שם המוצר	מברשת שיניים חשמלית סוניק Odean
דגם	Odean X Pro
הספק	1.8W
מטען	מטען USB
זרם/מתח כניסה	5V=1A
חיי סוללה	20 יום (רמה 1), 40 יום (רמה 32)
קיבולת סוללה	800mAh (מיליאמפר/שעה)
משך טעינה	שעתיים
תקן סטנדרטי	GB 4706.1-2005 GB 4706.59-2008
בלוטוס	4.2 ומעלה

* אומת על ידי 2 צחצוחים יומיים בני 2 דקות.

ברוכים הבאים

תודה שרכשתם את המוצר שלנו. אנו ממליצים להשתמש בו יחד עם האפליקציה התומכת כדי ללמוד עוד על צחצוח שיניים.

טיפים חשובים לבטיחות

- השימוש במברשת שיניים זו מומלץ מגיל 12 שנים ומעלה בלבד.
- זה בסדר אם אתם מרגישים מעט לא בנוח כאשר אתם משתמשים במברשת השיניים בפעם הראשונה.
- ניתן להשתמש במברשת השיניים רק עם ראשים מיוחדים של Oclean. לא נישא באחריות כלשהי עקב השימוש באיבר צד ג' כלשהו.
- מברשת שיניים זו מיועדת לצחצוח אישי בלבד. לא מומלץ לשתף את מברשת השיניים עם אחרים.
- הימנעו מלחשוף את מברשת השיניים לאור שמש ישיר. אנא כבו את המטען כאשר הוא אינו בשימוש ולפני ניקוי.

המברשת אינה מומלצת לשימוש עבור

- אנשים שבמסגרת טיפולם עברו זה עתה ניתוח פה. על צרכנים עם מחלות פה, כגון דלקת חניכיים חמורה, להתייעץ עם רופא שיניים לפני השימוש במברשת שיניים זו.
- אנשים הסובלים מחוסר יציבות נפשית, בעלי מוגבלויות וחסרי ניסיון מתאים, אלא אם כן משגיחים עליהם בזמן השימוש במוצר.

- תוכנית צחצוח ברירת מחדל וצחצוח ישיר**
לאחר חימוש פעולת המברשת, לחצו שוב על כפתור ההדלקה/כיבוי (ON/OFF) כדי להפעיל למשך 2 דקות את "תוכנית הניקוי הרגילה" שהוגדרה כברירת המחדל.

- שינוי אזור הצחצוח**
כאשר מברשת השיניים מופעלת בעוצמת כוח ניכרת (הגדרה ידנית של כוח ברמה 24 ומעלה) והמשתמש לוחץ חזק מדי בזמן הצחצוח, מברשת השיניים תפחית אוטומטית את תדירות הפעולה שלה על מנת להגן על האמייל והחניכיים. ניתן להפעיל או לכבות פונקציה זו באפליקציה.

- הפחתת תדירות ע"י בינה מלאכותית במקרה של לחץ יתר**

אם מברשת השיניים מופעלת בעוצמת כוח ניכרת (הגדרה ידנית של כוח ברמה 24 ומעלה) והמשתמש לוחץ חזק מדי בזמן הצחצוח, מברשת השיניים תפחית אוטומטית את תדירות הפעולה שלה על מנת להגן על האמייל והחניכיים. ניתן להפעיל או לכבות פונקציה זו באפליקציה.

- ביצועי הצחצוח**

לאחר ההברשה, יופיעו על הצג זמן ההברשה היעיל, נקודות ההברשה וקצות אזור ההברשה.

- הגדרת מצב הפעולה**

החליקו כלפי מעלה ומטה כדי להיכנס לסעיף הגדרת מצב הפעולה. לכל אחד מהמצבים – כמו ניקוי, הלבנה ועיסוי – 32 דרגות עוצמה. לאחר השלמת ההגדרה החדשה היא תירשם אוטומטית בזיכרון.

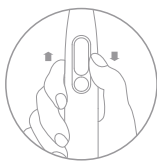

החלקה למעלה/למטה

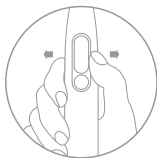

החלקה ימינה/שמאלה



לחצו

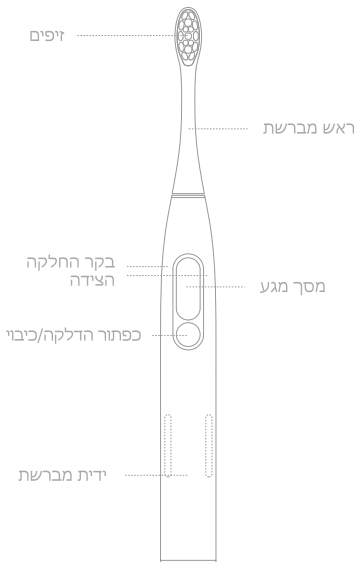

תוכנית צחצוח והגדרות אפליקציה

ניתן לבחור או להתאים אישית תוכנית צחצוח באמצעות האפליקציה התומכת Oclean. ניתן גם לשדרג את הקושחה כדי לעדכן ברציפות את ביצועיה.

אופן הטעינה

הסירו את בסיס הטעינה ממתלה הקיר וחברו אותו למטען הטלפון הנייד. כאשר ממקמים בעדינות את תחתית מברשת השיניים מעל בסיס הטעינה, המברשת תחליק אוטומטית למקומה. במשך הטעינה הצג של מברשת השיניים יציג את אחוזי הטעינה. טעינה מלאה אורכת בדרך כלל כשעתיים. (מתאם מומלץ: 5V/2A - 5V/1A)

טיפים חשובים לטעינה

מברשת השיניים פועלת עם מנגנון לטעינה מהירה. מומלץ להניח את מברשת השיניים על בסיס הטעינה רק כאשר הדבר נחוץ. מומלץ שלא להניח את מברשת השיניים על בסיס הטעינה למשך זמן רב, מכיוון שטעינה ממושכת כזו עלולה לגרום להתפרקות הסוללה המובנית בטרם עת ולפגוע בחוויית המשתמש.

שיטה מומלצת להברשת השיניים

- משך צחצוח השיניים**
אנשי מקצוע בתחום רפואת השיניים ממליצים שתהליך הצחצוח יימשך בין שתיים לשלוש דקות.

הוראות

- שימוש ראשוני**
כדי להפעיל את מברשת השיניים החדשה בפעם הראשונה יש ללחוץ על כפתור ההדלקה/כיבוי (ON/OFF). (פונקציית ה-Bluetooth תופעל ותמשך לפעול). לאחר התקנת אפליקציית Oclean, יש להיכנס אליה כדי להשלים את החיבור ואת ההגדרות של מברשת השיניים.
- התקינו את האפליקציה ואת הגדרות מברשת השיניים**
ניתן להשתמש באפליקציה כדי להתאים אישית את תוכניות הצחצוח שלכם. לאחר מכן היא תשלים אוטומטית את תהליך ניקוי השיניים, הלבנת השיניים ועיסוי החניכיים במהלך צחצוח אחד. אין צורך לפתוח את אפליקציית Oclean בזמן הצחצוח היומי. במקום זאת, פשוט פתחו את האפליקציה פעם בכמה ימים כדי לסנכרן את נתוני הצחצוח.
- שימוש ישיר ללא הגדרות האפליקציה**
ניתן גם להשתמש במברשת השיניים ישירות בלי לחבר את ההתקן לאפליקציה. המברשת כוללת תצוגת מסך מגע וכפתור הדלקה/כיבוי (ON/OFF). ניתן לשלוט במברשת בעזרת המסך הרגיש למגע.
- הפעלה ושינה אוטומטית**
ניתן לחדש את פעילותה של מברשת השיניים על ידי לחיצה על כפתור ההדלקה/כיבוי (ON/OFF). המברשת תיכנס אוטומטית למצב שינה לאחר 15 שניות ללא פעילות.

إذا تم اكتشاف خلل أو عيب في المنتج الذي اشتريته،
فيرجى الاتصال بنا.
البريد الإلكتروني: sevice@oclean.com

الجهة المصنعة: شركة Shenzhen Yunding
Information Technology المحدودة.

عنوان الشركة المصنعة: #32G, Building 3, Dachong
Business Center (west of Tonggu Road and north of
Shennan Avenue), Yuehai Subdistrict, Nanshan
District, Shenzhen, China

عنوان الإنتاج: #6-6-101, Yanshan Avenue, Yanchuan
Community, Yanluo Street, Bao'an District,
Shenzhen Lorem ipsum

الموقع الإلكتروني: www.oclean.com



IPX7



R 201-190289



ملاحظات

يشير هذا إلى أن محتوى المواد السامة والخطرة في جميع المواد المتجانسة لهذا
المكون أقل من الكمية المحدودة كما هو محدد في GB/T 26572-2011.
يشير هذا إلى أن محتوى المواد السامة والخطرة في واحدة على الأقل من المواد
المتجانسة لهذا المكون هو أكثر من الكمية المحدودة كما هو محدد في GB/T
26572-2011.

* باستثناء عدد قليل جدًا من المواد، ونظرًا لأسباب التطوير التقني، فإن معظم المواد
المستخدمة صديقة للبيئة. يرجى استخدام هذا المنتج بشفافية خلال فترة حماية البيئة.

اسم الأجزاء	مادة وعنصر سام أو ضار						حماية البيئة
	Pb	Hg	Cd	Cr6+	PBB	PBDE	
اهتزاز المحرك	○	○	○	○	○	○	10 سنوات
الملحقات	○	○	○	○	○	○	5 سنوات
البطارية	○	○	○	○	○	○	5 سنوات

اسم الأجزاء	مادة وعنصر سام أو ضار						حماية البيئة
	Pb	Hg	Cd	Cr6+	PBB	PBDE	
PCBA	○	○	○	○	○	○	10 سنوات
أجزاء بلاستيكية	○	○	○	○	○	○	10 سنوات
أجزاء معدنية	○	○	○	○	○	○	10 سنوات
FPC	○	○	○	○	○	○	10 سنوات



6

التنظيف وأعمال الصيانة

تنظيف رأس الفرشاة
قم بتنظيف رأس الفرشاة بعد كل استخدام واجعلها تجف بالهواء الطبيعي.

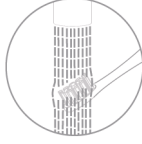

تنظيف الجسم
دعك الجسم بقطعة قماش ناعمة.

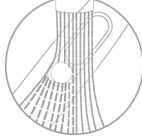

تنظيف الشاحن
نظف الأجزاء المتسخة من الشاحن بقطعة قماش ناعمة، تأكد من إزالة قابس البطارية من المفيس قبل تنظيف الشاحن، واستخدمه مرة أخرى فقط عندما يجف تماماً.



تغيير الرأس
من الموصى به أن تقوم بتغيير رأس الفرشاة كل شهرين إلى ثلاثة أشهر.



تنظيف قاعدة المقبض
احرص على إبقاء الجزء السفلي دائماً نظيفاً وجافاً قبل الشحن، نظف الأجزاء المتسخة من المقبض بقطعة قماش ناعمة.



خارج 10s

رأساً على عقب 10s

داخل 10s

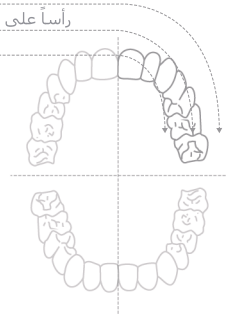

تحديد المواقع للمناطق المختلفة الموصى بها

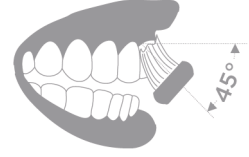

1

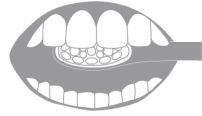

2



3



4



5

• المواصفات

اسم المنتج	فرشاة الأسنان الكهربائية Oclean Smart Sonic
النوع	Oclean X Pro
قوة المادة	1.8 واط
شاحن	شاحن USB
إدخال	5 فولت / 1 أمبير
وقت الخدمة	20 يوماً (المستوى 1)، 40 يوماً (المستوى 32)
طاقة البطارية	800 مللي أمبير/ساعة
وقت الشحن	ساعتان
المعيار التنفيذي	B 4706.1-2005 GB 4706.59-2008
البلوتوث	4.2 والإصدارات الأحدث

*تم حسابها عند استخدامها لمدة دقيقتين في المرة، بمعدل مرتين يومياً.

أهلاً بكم

شكراً لكم لشرائكم منتجنا، نوصي باستخدام هذا المنتج مع التطبيق الداعم له لمعرفة المزيد عن استعمال فرشاة الأسنان.

نصائح مهمة للسلامة

- يُوصى بالألا يستخدم فرشاة الأسنان هذه سوى من يزيد عمره عن 12 عاماً.
- من الطبيعي أن تشعر بعدم الارتياح قليلاً عند استخدام فرشاة الأسنان لأول مرة.
- لا يمكن استخدام فرشاة الأسنان إلا مع رؤوس Oclean الخاصة، لن تتحمل أي مسؤولية بسبب استخدام أي ملحق من تصنيع أي جهة خارجية.
- فرشاة الأسنان هذه مخصصة للاستخدام الشخصي فقط، لا يوصى بمشاركة فرشاة الأسنان مع الآخرين.
- تجنب تعريض فرشاة الأسنان إلى أشعة الشمس المباشرة، يرجى إيقاف تشغيل حامل الشحن عندما لا يكون قيد الاستخدام وقبل تنظيفه.

الاستخدام غير الموصى به

- الأشخاص الذين خضعوا للتو لعملية جراحية علاجية في الفم، من المستحسن أن يستشير الطبيب المستهلك المصاب ببعض أمراض الفم، مثل نزيف اللثة الخطير، طبيب الأسنان قبل استخدام فرشاة الأسنان هذه.
- الأشخاص الذين يعانون من عدم الاستقرار النفسي، وذوو الإعاقة، والذين يفتقرون إلى الخبرة المناسبة، ما لم يتم استخدام المنتج تحت إشراف الآخرين.

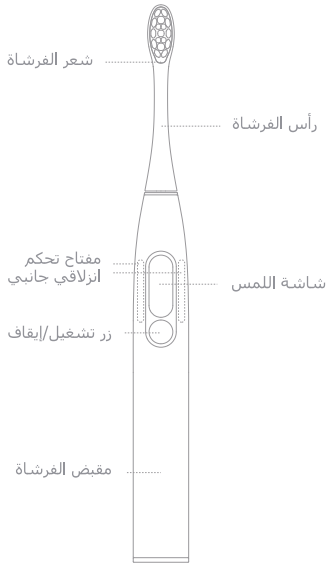

تعليمات

- عند الاستخدام لأول مرة**
يمكن تشغيل فرشاة الأسنان عن طريق الضغط على زر تشغيل/إيقاف لأول مرة على فرشاة الأسنان الجديدة. (سيتم تنشيط وظيفة البلوتوث وستظل في وضع التشغيل)، بعد تثبيت تطبيق Oclean، يرجى إدخال التطبيق لإكمال التوصل وضبط إعدادات فرشاة الأسنان.
- تثبيت التطبيق وضبط إعدادات فرشاة الأسنان**
يمكنك استخدام التطبيق في تخصيص برامج استعمال الفرشاة الخاصة بك، بعد ذلك سيكمل التطبيق عملية تنظيف الأسنان وتبييضها وتلك اللثة تلقائياً في فترة استعمال الفرشاة الواحدة، ليست هناك حاجة لفتح تطبيق Oclean في عملية استعمال الفرشاة اليومي، بل، ينبغي فتح التطبيق كل بضعة أيام لمزامنة بيانات استعمال الفرشاة.

- الاستخدام المباشر بدون إعدادات التطبيق**
يمكنك أيضاً استخدام فرشاة الأسنان مباشرة دون توصيل الجهاز بالتطبيق. توجد شاشة لمس و زر تشغيل/إيقاف، توفر التحكم باللمس عبر الشاشة الحساسة لللمس.

- التشغيل والإيقاف التلقائي**
يمكن تشغيل فرشاة الأسنان عن طريق الضغط على زر تشغيل/إيقاف، وعند عدم استعمال فرشاة الأسنان لمدة 15 ثانية بعد استعمال الفرشاة، فستدخل تلقائياً في وضع السكون.

- خطة استعمال الفرشاة الافتراضية واستعمال الفرشاة المباشر**
اضغط على الزر "تشغيل/إيقاف" مرة أخرى بعد تشغيل فرشاة الأسنان، وسيبدأ العمل باستخدام "برنامج التنظيف القياسي" الافتراضي، وسيستمر لمدة دقيقتين.

- تغيير منطقة استعمال الفرشاة**
في أثناء عمل فرشاة الأسنان، سيكون هناك تذكير بالاهتزاز لتذكير المستخدم بتغيير منطقة استعمال الفرشاة كل 30 ثانية.

- الدكاء الاصطناعي للحد من التردد الزائد**
إذا كانت فرشاة الأسنان تعمل بقوة كبيرة (ضبط القوة يدوياً عند المستوى 24 أو أعلى) وكان المستخدم يضغط بشدة في أثناء استعمال الفرشاة، فإن فرشاة الأسنان ستقلل تلقائياً من تردد التشغيل الخاص بها لحماية مينا الأسنان واللثة، يمكنك تشغيل هذه الوظيفة أو إيقافها في التطبيق.

- أداء استعمال الفرشاة**
بعد تنظيف الأسنان بالفرشاة، ستظهر الشاشة وقت التنظيف الفعال، ونقاط التنظيف ونصائح منطقة التنظيف.

ضبط الحالة

- أدخل قسم ضبط الإعدادات عن طريق التحرك لأعلى والأسفل على الشاشة. كل وضعية -مثل التنظيف والتبييض والتدليك- لها 32 درجة من الكثافة، بعد اكتمال الإعداد الجديد، سيتم تسجيله تلقائياً في الذاكرة.



حرك لأعلى/ لأسفل



حرك لليمين/ اليسار



انقر

خطة تنظيف الأسنان وإعدادات التطبيق

يمكنك إما اختيار أو تخصيص برنامج التنظيف بالفرشاة من خلال تطبيق Oclean الداعم. يمكنك أيضاً ترقية البرنامج الثابت ليتم تحديث أدائه باستمرار.

كيف يتم شحنه

قم بإزالة قاعدة الشحن من حامل الحائط وقم بتوصيله إلى شاحن الهاتف المحمول، عندما يتم وضع الجزء السفلي من فرشاة الأسنان برفق فوق قاعدة الشحن، فسيتم وضعها تلقائياً، الشاشة ستظهر النسبة المئوية للطاقة عند شحن فرشاة الأسنان، عادة ما يأخذ الشحن الكامل للبطارية حوالي ساعتين، (المحمول الموصى به: 5V/2A - 5V/1A)

نصائح هامة للشحن

فرشاة الأسنان تتوافق مع آلية الشحن السريع، يتم التوصية بوضع فرشاة الأسنان على قاعدة الشحن فقط عند الضرورة، يرجى عدم وضع فرشاة الأسنان على قاعدة الشحن لفترة طويلة، فقد يتسبب ذلك في تلف البطارية المدمجة قبل الأوان وهكذا سوف تتأثر تجربة المستخدم.

الطريقة الموصى بها لتنظيف الأسنان

- وقت تنظيف الأسنان بالفرشاة**
يوصى الخبراء في طب الأسنان بأن تستمر كل عملية تنظيف بالفرشاة لمدة دقيقتين إلى ثلاث دقائق.

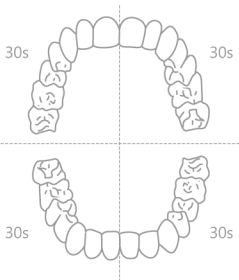

C.AA00041-Oclean X Pro 用户说明手册 (小语种版)-v03

尺寸: 116x288mm (双面)、58x288mm (单面)

材质: 70g 哑粉纸

工艺: 骑马钉, 专银印刷, 过油

颜色: 专色