



Istruzioni per l'uso
Operating instructions
Οδηγίες χρήσης
Használati utasítás
Instruções para o uso
Návod k použití
Инструкции по применению
Instrukcja obsługi
Návod na použitie
Қолдану бойынша нұсқаулық

STYLER PER CAPELLI

STYLER PER CAPELLI	IT	pagina	1
HAIR STYLER	EN	page	5
STYLER ΓΙΑ ΜΑΛΛΙΑ	EL	σελίδα	9
HAJFORMÁZÓ	HU	oldal	13
ESCOVA MODELADORA PARA CABELOS	PT	página	17
KULMA NA VLASY	CZ	strana	21
СТАЙЛЕР ДЛЯ ВОЛОС	RU	страница	25
STYLER DO WŁOSÓW	PL	strona	29
KULMA NA VLASY	SK	strana	33
ШАШ СТАЙЛЕРІ	KK	беттер	37

GUIDA ILLUSTRATIVA / ILLUSTRATIVE GUIDE / ΕΙΚΟΝΟΓΡΑΦΗΜΕΝΟΣ ΟΔΗΓΟΣ / KÉPES ÚTMUTATÓ / GUIA ILUSTRADO / ILUSTRACNÍ PRŮVODCE / ИЛЛЮСТРИРОВАННАЯ ПАМЯТКА / SLIKOVNI VODNIK / PRZEWODNIK / ILUSTRACNÝ SPRIEVODCA / СУРЕТТІ НҮСҚАУЛЫҚ

[Z]

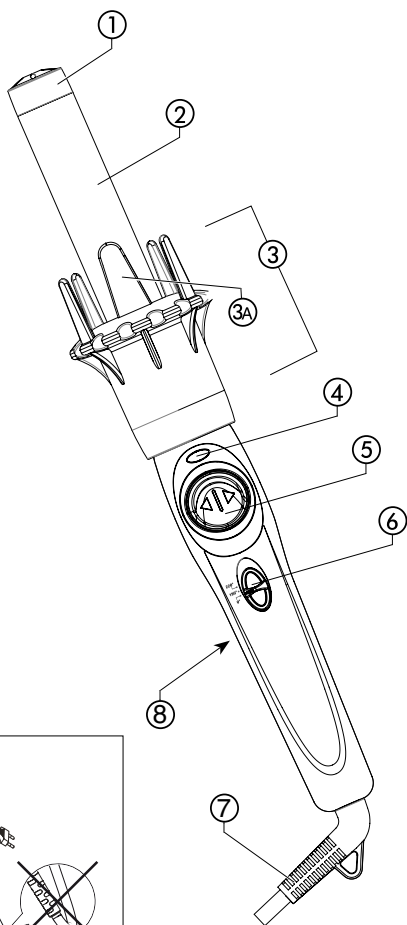

DATI TECNICI / TECHNICAL DATA / ΤΕΧΝΙΚΑ ΣΤΟΙΧΕΙΑ / MŰSZAKI ADATOK / DADOS TÉCNICOS / TECHNICKÉ ÚDAJE / ТЕХНИЧЕСКИЕ ДАННЫЕ / DANE TECHNICZNE / TECHNICKÉ ÚDAJE / ТЕХНИКАЛЫҚ ДЕРЕКТЕР

IMETEC TYPE N6601 100-240 V 50-60 Hz



TENACTA GROUP S.p.A.
Via Piemonte 5 IT 24052 Azzano S. P.

www.imetec.com

This product is developed and manufactured by Kiss Nail Products, Inc. and is covered by Chinese Pat. No. ZI201420106459.5 (invention patent issued) and patent pending in the United States (U.S. Appl. No. 14/151,559) and elsewhere.

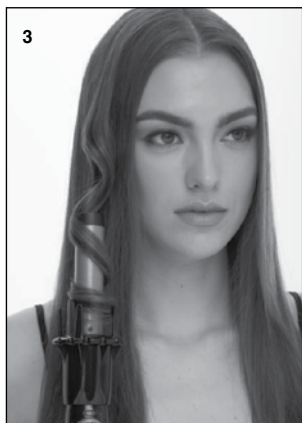

**ATTENZIONE! Istruzioni e avvertenze per un impiego sicuro**

Prima di utilizzare l'apparecchio, leggere attentamente le istruzioni per l'uso e in particolare le avvertenze sulla sicurezza, attenendosi a esse. Conservare il presente manuale insieme alla relativa guida illustrativa, per l'intera durata di vita dell'apparecchio, a scopo di consultazione. In caso di cessione dell'apparecchio a terzi, consegnare anche l'intera documentazione.

(i) NOTA: se nella lettura di questo libretto di istruzioni d'uso alcune parti risultassero di difficile comprensione o se sorgessero dubbi, prima di utilizzare il prodotto contattare l'azienda all'indirizzo indicato in ultima pagina.

INDICE

Avvertenze sulla sicurezza.....	1	Pulizia.....	4
Legenda simboli.....	2	Smaltimento.....	4
Istruzioni generali.....	2	Assistenza e garanzia.....	4
Consigli utili.....	3	Guida illustrativa.....	V
Utilizzo.....	3	Dati tecnici.....	V

AVVERTENZE SULLA SICUREZZA

- Dopo aver rimosso l'apparecchio dalla confezione, controllare l'integrità della fornitura in base al disegno e l'eventuale presenza di danni da trasporto. In caso di dubbio, non utilizzare l'apparecchio e rivolgersi al servizio di assistenza autorizzato.
- Il materiale della confezione non è un giocattolo per bambini! Tenere il sacchetto di plastica lontano dalla portata dei bambini; pericolo di soffocamento!
- Prima di collegare l'apparecchio, controllare che i dati tecnici (8) della tensione di rete riportati sui dati tecnici di identificazione corrispondano a quelli della rete elettrica disponibile. I dati tecnici di identificazione si trovano sull'apparecchio (8).
- Il presente apparecchio deve essere utilizzato unicamente allo scopo per cui è stato progettato, ovvero come styler per capelli per uso domestico. Qualsiasi altro utilizzo è considerato non conforme e pertanto pericoloso.
- Quando si utilizza l'apparecchio in un bagno, bisogna staccare la spina dopo l'uso, poiché la prossimità con l'acqua costituisce un rischio anche se l'apparecchio è spento.
- Per una maggiore protezione, si consiglia l'installazione di un dispositivo a corrente differenziale nel circuito elettrico

che alimenta il bagno che abbia una corrente differenziale di funzionamento nominale non superiore a 30 mA (ideale 10 mA). E' opportuno chiedere consigli all'installatore.



ATTENZIONE: non utilizzare questo apparecchio nelle vicinanze di vasche da bagno, docce, lavandini o altri recipienti che contengono acqua. Non immergere mai l'apparecchio in acqua.

- Il presente apparecchio può essere utilizzato dai bambini a partire da 8 anni di età e da persone dalle ridotte capacità fisiche, sensoriali o mentali, oppure con mancanza di esperienza e di conoscenza se si trovano sotto adeguata sorveglianza, oppure se sono stati istruiti circa l'uso dell'apparecchio in modo sicuro e se si rendono conto dei pericoli correlati. I bambini non devono giocare con l'apparecchio. Le operazioni di pulizia e di manutenzione non devono essere effettuate dai bambini senza sorveglianza.**
- NON utilizzare l'apparecchio con mani bagnate o piedi umidi o nudi.**
- NON tirare il cavo di alimentazione o l'apparecchio stesso, per staccare la spina dalla presa di corrente.**
- NON esporre l'apparecchio all'umidità o all'influsso di agenti atmosferici (pioggia, sole).**
- Disinserire sempre la spina dall'alimentazione elettrica prima della pulizia o manutenzione e in caso di mancato utilizzo dell'apparecchio.**
- In caso di guasto o di cattivo funzionamento dell'apparecchio, spegnerlo e non manometterlo. Per l'eventuale riparazione rivolgersi solamente ad un centro di assistenza tecnica autorizzato.**
- Se il cavo di alimentazione è danneggiato, esso deve essere sostituito da un centro di assistenza tecnica autorizzato, in modo da prevenire ogni rischio.**
- L'apparecchio è da utilizzarsi solo per capelli umani. Non utilizzarlo per animali o per parrucche e parrucchini di materiale sintetico.**
- NON spruzzare spray per capelli con l'apparecchio acceso. Sussiste il pericolo di incendio.**

LEGENDA SIMBOLI



Avvertenza



Divieto generico



Apparecchio di classe II

ISTRUZIONI GENERALI

DESCRIZIONE DELL'APPARECCHIO E DEGLI ACCESSORI [Fig. Z]

Guardare la Figura [Z] nella sezione delle illustrazioni per controllare il contenuto della confezione. Tutte le figure si trovano nelle pagine interne della copertina.

- | | |
|-------------------------------------|---|
| 1. Punta fredda | 5. Tasto di rotazione (destra-sinistra) |
| 2. Barrel | 6. Tasto di funzionamento (0- 190°C- 220°C) |
| 3. Supporto Automatic Rotating Curl | 7. Cavo girevole |
| 3A. Inserto Automatic Rotating Curl | 8. Dati tecnici |
| 4. Led di funzionamento | |

Per le caratteristiche dell'apparecchio, fare riferimento alla confezione esterna.

Utilizzare unicamente con gli accessori forniti.

CONSIGLI UTILI

L'apprendimento veloce della modalità di utilizzo del prodotto permetterà di determinare esattamente il tempo di applicazione per ottenere l'effetto desiderato sui capelli.

- Assicurarsi che i capelli siano asciutti, puliti e senza alcuna traccia di lacca, schiuma per capelli o gel.
- Pettinare i capelli assicurandosi che non ci siano nodi.
- Assicurarsi di rimuovere qualsiasi oggetto dall'area del volto per evitare accidentali grovigli degli oggetti durante la creazione del riccio (per esempio orecchini, collane ecc.)
- Durante l'uso, il riscaldamento e il raffreddamento del prodotto, posizionare l'apparecchio su una superficie liscia e resistente al calore.
- Mentre si procede con lo styling, fare attenzione a non avvicinare troppo il prodotto alle aree sensibili del viso, delle orecchie, del collo o della cute.
- Al termine dell'uso, lasciare raffreddare completamente il prodotto prima di riporlo.



ATTENZIONE! Se il prodotto rimane aggrovigliato tra i capelli schiacciare il tasto nel senso di rotazione opposto e sfilarlo verso il basso. Grazie a questo movimento i capelli si districeranno.



ATTENZIONE! Il cilindro del prodotto diventerà molto caldo entro pochi secondi dall'accensione e non deve essere quindi messo in contatto con la pelle o gli occhi una volta acceso. Dopo aver terminato di usare il prodotto, assicurarsi che si sia completamente raffreddato prima di riporlo. Non avvolgere mai il cavo di alimentazione attorno all'apparecchio.

UTILIZZO

PREPARAZIONE DEI CAPELLI

- Lavare come d'abitudine i capelli e pettinarli districando i nodi.
- Asciugare i capelli e pettinarli dalle radici alle punte.

SUGGERIMENTI PER LO STYLING

La combinazione di tempo di posa, temperatura e dimensione della ciocca consente di ottenere differenti risultati di styling riccio. Quest'ultimo sarà tanto più definito quanto più piccola sarà la ciocca e maggiore la temperatura.

Per un effetto ancora più deciso tenere in posa per un tempo oltre quello indicato dal segnale acustico. Se si desidera un effetto più morbido lavorare ciocche più grosse a temperatura più bassa. Per un effetto delicato sfilare la ciocca prima dell'avviso del segnale acustico.

In ogni caso l'esperienza acquisita gradualmente nell'utilizzare il prodotto aiuterà a stabilire il tempo di posa per il proprio tipo di capelli al fine di ottenere l'effetto desiderato. Il prodotto dà la possibilità di selezionare il verso di avvolgimento a seconda della direzione del riccio desiderata.

Per mantenere il risultato ottenuto non spazzolare o pettinare i capelli prima che si siano raffreddati.

ISTRUZIONI DI UTILIZZO

1. Collegare la spina alla rete di alimentazione.
2. Impostare il livello di temperatura desiderato agendo sul tasto di funzionamento (6):
 - 190°C per ottenere onde morbide
 - 220°C per ottenere un mosso maggiormente definito
3. L'indicatore LED (4) diventerà rosso ed emetterà un segnale acustico al momento dell'accensione. L'indicatore LED (4) diventerà blu ed emetterà un ulteriore segnale acustico non appena lo styler avrà raggiunto la temperatura selezionata.
4. Posizionare il prodotto parallelo alla ciocca o leggermente inclinato. (Immagine 1). Non posizionare il prodotto orizzontalmente.
5. Prendere tra le dita una ciocca di capelli con larghezza a scelta, avvicinarla al barrel (2) ed infilarla tra il barrel (2) e il supporto interno (3A) (Immagine 1).
6. Premere il tasto di rotazione nella direzione desiderata: il supporto Automatic Rotating Curl (3) ruota ed avvolge la ciocca intorno al barrel (2) (Immagine 2)
7. Tenere premuto il tasto finché la ciocca non è completamente avvolta intorno al barrel (Immagine 2A) e comunque per più di 3 secondi per permettere il corretto funzionamento del segnale acustico relativo al tempo di posa.
8. Tenere in posa il prodotto e attendere il segnale acustico; sfilare quindi il prodotto verso il basso mantenendolo in posizione verticale. Non inclinarlo in diagonale (Immagine 3).
9. Ripetere questi step su varie ciocche fino al raggiungimento dello styling desiderato. Una volta terminate le operazioni di styling dei capelli spegnere l'apparecchio agendo sul tasto di funzionamento (6) e scollegare il prodotto dalla presa di corrente.
10. Per il raffreddamento, porre il prodotto in un luogo asciutto e sicuro su superficie resistente al calore. Tenere

fuori dalla portata dei bambini.

Note:

- E' possibile che durante l'utilizzo del prodotto si sviluppi del vapore; si tratta dell'umidità in eccesso nei capelli che evapora.
- Non avvolgere il cavo intorno al prodotto dato che questo può causarne l'usura prematura e la rottura. Maneggiare il cavo con cura evitando di piegarlo e tirarlo specialmente quando esso è inserito nella presa di corrente.
- Il prodotto è dotato di funzione di autospegnimento dopo 60 minuti di non utilizzo. Per riattivare il prodotto spegnerlo agendo sul tasto di funzionamento (6) e riaccenderlo.

PULIZIA

Questo prodotto non necessita di manutenzione. Non ha bisogno di essere lubrificato. Conservare le superfici esterne pulite e senza polvere, sporco e lacca. Nel caso fosse necessario pulire il prodotto, scollegarlo dalla presa e strofinare la parte esterna con un panno umido. Se il cavo si attorciglia, ruotarlo dalla parte opposta prima dell'uso.



ATTENZIONE: In caso dovesse succedere qualsiasi malfunzionamento del prodotto, non tentare di ripararlo da sé in quanto non dispone di parti manovrabili dal consumatore.



Prima di riutilizzare l'apparecchio, accertarsi che tutte le parti pulite a umido siano completamente asciutte!

SMALTIMENTO



L'imballaggio del prodotto è composto da materiali riciclabili. Smaltirlo in conformità alle norme di tutela ambientale.



Ai sensi dell'art. 26 del Decreto Legislativo 14 marzo 2014, n. 49 "Attuazione della direttiva 2012/19/UE sui rifiuti di apparecchiature elettriche ed elettroniche (RAEE)" il simbolo del cassonetto barrato riportato sull'apparecchiatura o sulla sua confezione indica che il prodotto alla fine della propria vita utile deve essere raccolto separatamente dagli altri rifiuti.

L'utente dovrà, pertanto, conferire l'apparecchiatura giunta a fine vita agli idonei centri comunali di raccolta differenziata dei rifiuti elettrotecnici ed elettronici. In alternativa alla gestione autonoma è possibile consegnare l'apparecchiatura che si desidera smaltire al rivenditore, al momento dell'acquisto di una nuova apparecchiatura di tipo equivalente.

Presso i rivenditori di prodotti elettronici con superficie di vendita di almeno 400 m² è inoltre possibile consegnare gratuitamente, senza obbligo di acquisto, i prodotti elettronici da smaltire con dimensioni inferiori a 25 cm. L'adeguata raccolta differenziata per l'avvio successivo dell'apparecchiatura dismessa al riciclaggio, al trattamento e allo smaltimento ambientalmente compatibile contribuisce ad evitare possibili effetti negativi sull'ambiente e sulla salute e favorisce il reimpiego e/o riciclo dei materiali di cui è composta l'apparecchiatura.

ASSISTENZA E GARANZIA

L'apparecchio è garantito per un periodo di due anni dalla data di consegna. Fa fede la data riportata sullo scontrino/fattura (purché chiaramente leggibile), a meno che l'acquirente non provi che la consegna è successiva.

In caso di difetto del prodotto preesistente alla data di consegna, IMETEC garantisce la riparazione o la sostituzione senza spese dell'apparecchio, salvo che uno dei due rimedi risulti sproporzionato rispetto all'altro. L'acquirente ha l'onere di denunciare a un Centro Assistenza IMETEC il difetto di conformità entro due mesi dalla scoperta del difetto stesso.

Non sono coperte dalla garanzia tutte le parti che dovessero risultare difettose a causa di:

- a. Danni da trasporto o da cadute accidentali,
- b. Errata installazione o inadeguatezza impianto elettrico,
- c. Riparazioni o modifiche operate da personale non autorizzato,
- d. Mancata o non corretta manutenzione e pulizia,
- e. Prodotto e/o parti di prodotto soggette a usura e/o consumabili,
- f. Mancata osservanza delle istruzioni per il funzionamento dell'apparecchio, negligenza o trascuratezza nell'uso,

L'elenco di cui sopra è a titolo meramente esemplificativo e non esaustivo, in quanto la presente garanzia è comunque esclusa per tutte quelle **circostanze che non possono farsi risalire a difetti di fabbricazione** dell'apparecchio.

La garanzia è inoltre esclusa in tutti i casi di uso improprio dell'apparecchio ed in caso di uso professionale.

IMETEC declina ogni responsabilità per eventuali danni che possano direttamente o indirettamente derivare a persone, cose ed animali domestici in conseguenza della mancata osservanza di tutte le prescrizioni indicate nell'apposito "Libretto Istruzioni ed avvertenze" in tema di installazione, uso e manutenzione dell'apparecchio.

Sono fatte salve le azioni contrattuali di garanzia nei confronti del venditore.

Modalità di assistenza

La riparazione dell'apparecchio deve essere effettuata presso un Centro Assistenza IMETEC. L'apparecchio difettoso, se in garanzia, dovrà pervenire al Centro Assistenza unitamente ad un documento fiscale che ne attesti la data di vendita o di consegna.



OPERATING INSTRUCTIONS FOR THE HAIR STYLER

Dear customer, IMETEC thanks you for having purchased this product.

**ATTENTION! Instructions and warnings for safe use.**

Before using this appliance, carefully read the instructions and in particular the safety warnings, which must be complied with. Keep this manual and illustrative guide with the appliance for future consultation. Should you pass the appliance on to another user, make sure to also include this documentation.

(i) NOTE: should certain parts of this booklet be difficult to understand or should doubts arise, contact the company before using the product, at the address indicated on the last page.

CONTENTS

Safety instructions.....	5	Cleaning.....	8
Key to symbols.....	6	Disposal.....	8
Main instructions.....	6	Assistance and warranty.....	8
Useful advice.....	7	Illustrative guide.....	V
Use.....	7	Technical data.....	V

SAFETY INSTRUCTIONS

- After having removed the appliance from its packaging, verify its integrity based on the drawing and any presence of damage caused by transport. If in doubt, do not use the appliance and contact an authorised service centre.
- Do not let children play with the packaging! Keep the plastic bag out of the reach of children - risk of suffocation!
- Before connecting the appliance, make sure that the voltage data (8) specified on the identification technical data correspond to those of the available mains voltage. The identification technical data are found on the appliance(8).
- This appliance must be used only for the purpose for which it was designed, namely as a hair styler for home use. Any other use is considered not compliant and therefore dangerous.
- When the appliance is used in a bathroom, unplug it after use since the proximity of water presents a hazard even when the appliance is switched off.
- For additional protection, the installation of a residual current device (RCD) having a rated residual operating current not exceeding 30 mA (ideal 10 mA) is advisable



in the electrical circuit supplying the bathroom. Ask your installer for advice.



ATTENTION: Do not use this appliance near bathtubs, showers, basins or other vessels containing water. Never place the appliance in water.

- This appliance can be used by children aged from 8 years and above and persons with reduced physical, sensory or mental capabilities or lack of experience and knowledge if they have been given supervision or instruction concerning use of the appliance in a safe way and understand the hazards involved. Children must not play with the appliance. Cleaning and user maintenance shall not be made by children without supervision.
- ⊘ Do NOT use the appliance with wet hands, damp feet or barefoot.
- ⊘ Do NOT pull the power cable or the appliance itself to remove the plug from the socket.
- ⊘ Do NOT expose the appliance to humidity or weather conditions (rain, sun, etc.).
- Always disconnect the appliance from the mains supply before cleaning or performing maintenance and when the appliance is not in use.
- If the appliance is faulty or malfunctions, switch it off and do not tamper with it. Any repairs must only be carried out by an authorised technical service centre.
- If the power cable is damaged it must be replaced by an authorised technical service centre, so as to prevent all risks.
- The device must only be used on human hair. Do not use the device on animals or on wigs made of synthetic material.
- ⊘ DO NOT spray hairspray while the appliance is switched on. There is a risk of fire.

SYMBOLS

	Warning		General prohibition		Class II appliance
--	---------	---	---------------------	---	--------------------

GENERAL INSTRUCTIONS

DESCRIPTION OF THE APPLIANCE AND ACCESSORIES [Fig. Z]

Look at Figure [Z] in the illustration section to verify the content of the package. All the figures are found on the inside pages of the cover.

- | | |
|------------------------------------|---------------------------------------|
| 1. Cold tip | 5. Rotation button (right-left) |
| 2. Barrel | 6. Operation button (0- 190°C- 220°C) |
| 3. Automatic Rotating Curl Support | 7. Revolving power cord |
| 3A. Automatic Rotating Curl Insert | 8. Technical data |
| 4. Operating LED | |

For the appliance features, refer to the external packaging.
Use only the supplied accessories.

USEFUL TIPS

A quick understanding of how to use the product will allow you to establish the exact application time to achieve the desired effect on your hair.

- Ensure your hair is dry, clean and without any trace of hairspray, hair mousse or gel.
- Comb your hair ensuring there are no knots.
- Ensure you have removed any object from the face area to prevent accidental entanglements while making the curls (such as earrings, necklaces etc.)
- When using the appliance, while it is heating or cooling, place it on a smooth and heat resistant surface.
- While styling your hair, be careful not to bring the product too close to sensitive parts of the face, ears, neck or skin.
- Let the appliance cool down completely when finished using before putting it away.



ATTENTION! If the product remains entangled in your hair, press the button in the opposite rotation direction and extract it downwards. The hair will disentangle thanks to this motion.



ATTENTION! The product's cylinder will turn very hot within few seconds after switching on and must not therefore be put in contact with the skin or eyes after switching on. After having finished using the product, make sure it has completely cooled down before putting it away. Never wrap the power cable around the appliance

USE

PREPARING YOUR HAIR

- Wash hair as normal and comb to remove knots.
- Dry your hair and comb from the roots to the ends.

STYLING SUGGESTIONS

The combination of styling time, temperature and size of the lock of hair makes it possible to achieve different results of curly styling. This will be all the more clearly sculpted the smaller the lock and the higher the temperature.

For an even more clearly marked effect keep the lock in for even longer than indicated by the beep. If you wish a softer effect work with bigger locks of hair at a lower temperature. For a delicate effect extract the lock of hair before the beep.

In any case, the experience gradually gained in using the appliance will help you establish the styling time for your type of hair in order to achieve the desired effect. The product makes it possible to select the winding direction according to the desired curl direction.

To maintain the result obtained do not brush or comb your hair before it has cooled.

INSTRUCTIONS FOR USE

1. Connect the plug to the mains.
2. Set the desired temperature level by means of the operation button (6):
 - 190°C to obtain soft waves
 - 220°C to obtain more clearly defined wavy hair
3. The LED indicator (4) will turn red and it will beep on powering on. The LED indicator (4) will turn blue and it will beep again when the styler has reached the selected temperature.
4. Position the product parallel to the lock of hair or slightly tilted. (Image 1). Do not position the product horizontally.
5. Take a lock of hair between your fingers as wide as you wish, move it close to the barrel (2) and insert it between the barrel (2) and the internal support (3A) (Image 1).
6. Press the rotation button in the desired direction: the Automatic Rotating Curl support (3) rotates and winds the lock of hair around the barrel (2) (Image 2)
7. Hold the button down until the lock is completely wound around the barrel (Image 2A) and in any case longer than 3 seconds to allow the styling time buzzer to operate properly.
8. Hold the appliance in position and wait for the buzzer; extract the appliance downwards while holding it vertical. Do not tilt it diagonally (Image 3).
9. Repeat these steps on various locks of hair until achieving the desired styling. Once the hair styling operation is completed, switch off the appliance from the operation button (6) and disconnect it from the power socket.
10. For cooling, place the appliance in a dry and safe place on a heat-resistant surface. Keep out of the reach of children.

Notes:

- Steam may be emitted while the appliance is used; this is excess humidity in the hair that evaporates.

- Do not wind the cord around the appliance as this might cause it to wear prematurely and break. Handle the cord with care avoiding to bend it or pull it especially when it is plugged in the socket.
- The appliance is equipped with self-switch-off function after not being used for 60 minutes. To reactivate the product switch it off and on again with the operation button (6).

CLEANING

This product does not require maintenance. It does not need to be lubricated. Maintain the outer surfaces clean and free from dust, dirt and hairspray. Should the appliance need to be cleaned, unplug it from the socket and rub the outer part with a damp cloth. If the cord twists, rotate it in the opposite direction prior to use.



WARNING: Should any product malfunction occur, do not attempt repairing it by yourself as it does not feature any parts that may be operated by the consumer.



Make sure all cleaned parts are completely dry before reusing the appliance.

DISPOSAL



The product is packaged in recyclable materials. Dispose of it in compliance with the environmental protection standards.



Pursuant to Art. 26 of Italian Legislative Decree no. 49 of 14 March 2014 "Implementation of Directive 2012/19/EU on waste electrical and electronic equipment (WEEE)", the crossed bin symbol on the appliance or its packaging indicates that the product must be disposed of separately from other waste at the end of its useful life.

The user must therefore take the appliance to an appropriate recycling centre for electrical and electronic equipment.

Alternatively, instead of handling the disposal, the appliance can be handed over to the retailer when a new, equivalent appliance is purchased.

Retailers of electronic products having a sales area of at least 400 m² can also be handed electronic products that are to be disposed of measuring less than 25 cm, free of charge and with no obligation to buy. Appropriate separate collection for the subsequent procedure for the decommissioned appliance for recycling, which includes treatment and environmentally friendly disposal helps prevent adverse effects on the environment and health and promotes reusing and/or recycling materials that the appliance consists of.

ASSISTANCE AND WARRANTY

The appliance is guaranteed for a period of 2 years from the date of purchase. Evidence shall be constituted by the date indicated on the receipt/invoice (provided it is legible), unless the buyer can prove that the delivery occurred later.

In the case of a defective product existing prior to the date of delivery, IMETEC guarantees to repair or replace the appliance at no cost, unless one of the two solutions is disproportionate to the other. The buyer has the obligation to notify an IMETEC Service Centre of the non-conformity within two months after discovering the defect.

The warranty does not cover any part that may be defective due to:

- Damage from transport or accidental drops,
- Incorrect installation or inadequate electrical system,
- Repairs or alterations made by unauthorised personnel,
- Poor or incorrect maintenance and cleaning,
- Product and/or product parts subject to wear and/or consumables,
- Failure to comply with the appliance's operating instructions negligent or careless use,

The list above is purely indicative and not exhaustive and in any case, this warranty shall not cover all **circumstances that cannot be attributed to manufacturing defects** of the appliance. The warranty also does not cover any case of improper use of the appliance and professional use.

IMETEC declines all responsibility for any damage that may directly or indirectly be caused to persons, property and pets as a result of failure to comply with all the instructions provided in the Instructions and Warnings Manual regarding appliance installation, use and maintenance.

This is without prejudice to any contractual warranty claims against the seller.

Methods of support

Appliance repairs must be carried out by an IMETEC Service Centre. If the faulty appliance is under warranty, it must be sent to the Service Centre together with a fiscal document that attests the date of sale or delivery.

**ΠΡΟΣΟΧΗ!** Οδηγίες και προειδοποιήσεις για μια ασφαλή χρήση

Πριν χρησιμοποιήσετε τη συσκευή, διαβάστε προσεκτικά τις οδηγίες χρήσης και ειδικότερα τις προειδοποιήσεις για την ασφάλεια τηρώντας τες σχολαστικά. Φυλάξτε το παρόν εγχειρίδιο, μαζί με τον αντίστοιχο οδηγό εικόνων, για όλη τη διάρκεια ζωής της συσκευής, έτσι ώστε να μπορείτε να το συμβουλευέστε. Σε περίπτωση παραχώρησης της συσκευής σε τρίτους, παραδώστε επίσης και όλη την τεκμηρίωση.

ⓘ ΣΗΜΕΙΩΣΗ: αν κατά τη διάρκεια της ανάγνωσης αυτού του εγχειριδίου οδηγιών, σε ορισμένα μέρη η κατανόηση είναι δύσκολη ή προκύπτουν αμφιβολίες, πριν χρησιμοποιήσετε το προϊόν επικοινωνήστε με την εταιρεία στη διεύθυνση που υποδεικνύεται στην τελευταία σελίδα.

ΠΕΡΙΕΧΟΜΕΝΑ

Προειδοποιήσεις για την ασφάλεια.....	9	Καθαρισμός.....	12
Λεζάντα συμβόλων.....	10	Διάθεση.....	12
Γενικές οδηγίες.....	10	Τεχνική υποστήριξη και εγγύηση.....	12
Χρήσιμες συμβουλές.....	11	Επεξηγηματικός οδηγός.....	V
Χρήση.....	11	Τεχνικά στοιχεία.....	V

ΠΡΟΕΙΔΟΠΟΙΗΣΕΙΣ ΓΙΑ ΤΗΝ ΑΣΦΑΛΕΙΑ

- Αφού αφαιρέσετε τη συσκευή από τη συσκευασία, βεβαιωθείτε για την ακεραιότητά της βάσει του σχεδίου, βεβαιωθείτε, επίσης, ότι δεν έχει υποστεί ζημιές κατά τη μεταφορά. Σε περίπτωση αμφιβολίας, μην χρησιμοποιείτε τη συσκευή και απευθυνθείτε στην εξουσιοδοτημένη τεχνική υποστήριξη.
- Το υλικό της συσκευασίας δεν είναι παιχνίδι για παιδιά! Κρατήστε την πλαστική σακούλα μακριά από παιδιά. Κίνδυνος ασφυξίας!
- Πριν συνδέσετε τη συσκευή βεβαιωθείτε ότι τα τεχνικά στοιχεία (8) της τάσης του δικτύου που αναφέρονται στα τεχνικά στοιχεία αναγνώρισης αντιστοιχούν σε εκείνα του ηλεκτρικού δικτύου. Τα τεχνικά στοιχεία αναγνώρισης βρίσκονται στη συσκευή (8).
- Αυτή η συσκευή πρέπει να χρησιμοποιείται αποκλειστικά και μόνο για το σκοπό που κατασκευάστηκε, δηλαδή ως styler μαλλιών οικιακής χρήσης. Οποιαδήποτε άλλη χρήση θεωρείται μη σύμφωνη και επομένως επικίνδυνη.
- Όταν χρησιμοποιείτε τη συσκευή στο μπάνιο θα πρέπει να αποσυνδέετε το φινι μετά τη χρήση εφόσον η εγγύτητα με το νερό μπορεί να αποτελέσει κίνδυνο ακόμη και αν είναι σβηστή η συσκευή.
- Για την εξασφάλιση καλύτερης προστασίας, συνιστάται η εγκατάσταση μιας διάταξης προστασίας διαφορικού ρεύματος

στο ηλεκτρικό κύκλωμα τροφοδοσίας του μπάνιου, με ονομαστικό διαφορικό ρεύμα λειτουργίας όχι μεγαλύτερο των 30 mA (το ιδανικό είναι 10mA). Για το σκοπό αυτό συμβουλευθείτε τον εγκαταστάτη.



ΠΡΟΣΟΧΗ: μην χρησιμοποιείτε αυτή τη συσκευή κοντά σε μπανιέρες, ντους, νεροχύτες ή άλλα δοχεία που περιέχουν νερό. Μη βυθίζετε σε καμιά περίπτωση τη συσκευή στο νερό.

- Η συσκευή αυτή μπορεί να χρησιμοποιηθεί από παιδιά ηλικίας 8 ετών και άνω και από άτομα με μειωμένες σωματικές, αισθητήριες ή διανοητικές ικανότητες ή από άτομα χωρίς εμπειρία και γνώση μόνο αν έχουν προηγουμένως εκπαιδευτεί ως προς την ασφαλή χρήση και μόνο αν έχουν ενημερωθεί σχετικά με τους κινδύνους που συνοδεύουν το ίδιο το προϊόν ή αν εποπτεύονται από άτομο υπεύθυνο για την ασφάλειά τους. Τα παιδιά δεν πρέπει να παίζουν με την συσκευή. Οι εργασίες καθαρισμού και συντήρησης δεν πρέπει να εκτελούνται από παιδιά χωρίς επίβλεψη.

⊘ ΜΗΝ χρησιμοποιείται την συσκευή με βρεγμένα χέρια ή με υγρά και γυμνά πόδια.

⊘ ΜΗΝ τραβάτε το καλώδιο τροφοδοσίας ή τη συσκευή, για να αποσυνδέσετε το φισ από την πρίζα του ρεύματος.

⊘ ΜΗΝ εκθέτετε τη συσκευή στην υγρασία ή στην επίδραση των καιρικών μεταβολών (βροχή, ήλιος).

- Αποσυνδέετε πάντα το φισ από την πρίζα του ρεύματος πριν από τον καθαρισμό ή τη συντήρηση και σε περίπτωση που δεν χρησιμοποιείται τη συσκευή.
- Σε περίπτωση βλάβης ή κακής λειτουργίας της συσκευής σβήστε την και μην επιχειρήσετε να την επισκευάσετε. Για τυχόν επιδιόρθωση απευθυνθείτε μόνο σε ένα εξουσιοδοτημένο κέντρο τεχνικής υποστήριξης.
- Αν το καλώδιο τροφοδοσίας έχει καταστραφεί, θα πρέπει να αντικατασταθεί σε ένα εξουσιοδοτημένο κέντρο τεχνικής υποστήριξης, έτσι ώστε να αποφευχθεί κάθε κίνδυνος.
- Η συσκευή πρέπει να χρησιμοποιείται μόνο για μαλλιά ανθρώπων. Μην τη χρησιμοποιείτε για ζώα ή για περούκες κατασκευασμένες από συνθετικό υλικό.
- ⊘ ΜΗΝ χρησιμοποιείτε ποτέ σπρέι για μαλλιά με τη συσκευή σε λειτουργία. Υπάρχει κίνδυνος πυρκαγιάς.

ΛΕΞΑΝΤΑ ΣΥΜΒΟΛΩΝ



Προειδοποίηση



Γενική απαγόρευση



Συσκευή κατηγορίας II

ΓΕΝΙΚΕΣ ΟΔΗΓΙΕΣ

ΠΕΡΙΓΡΑΦΗ ΤΗΣ ΣΥΣΚΕΥΗΣ ΚΑΙ ΤΩΝ ΕΞΑΡΤΗΜΑΤΩΝ (Εικ. Ζ)

Κοιτάξτε την εικόνα [Ζ] στον τομέα των εικόνων για να ελέγξετε το περιεχόμενο της συσκευασίας. Όλες οι εικόνες βρίσκονται στις εσωτερικές σελίδες του εξώφυλλου.

1. Κρύα άκρη.
2. Κύλινδρος.
3. Υποστήριγμα Automatic Rotating Curl
3A. Ένθετο Automatic Rotating Curl
4. Led λειτουργίας
5. Κουμπί περιστροφής (δεξιά - αριστερά).
6. Κουμπί λειτουργίας (0- 190°C- 220°C)
7. Περιστρεφόμενο καλώδιο
8. Τεχνικά στοιχεία

Για τα χαρακτηριστικά της συσκευής, ανατρέξτε στην εξωτερική συσκευασία.
Χρησιμοποιείστε το αποκλειστικά με τα αξεσουάρ που υπάρχουν.

ΧΡΗΣΙΜΕΣ ΣΥΜΒΟΥΛΕΣ

Η γρήγορη εκμάθηση των τρόπων χρήσης της προϊόντος σας επιτρέπει να καθορίσετε τον ακριβή χρόνο εφαρμογής για να έχετε το επιθυμητό αποτέλεσμα στα μαλλιά.

- Βεβαιωθείτε ότι τα μαλλιά είναι στεγνά, καθαρά και χωρίς ίχνος λακ, αφρού μαλλιών ή gel.
- Χτενίστε τα μαλλιά και βεβαιωθείτε ότι δεν υπάρχουν κόμποι.
- Βεβαιωθείτε ότι έχετε αφαιρέσει κάθε αντικείμενο από την περιοχή του προσώπου προκειμένου να αποφύγετε ακούσια μπερδέματα των αντικειμένων κατά τη διάρκεια δημιουργίας των σγουρών μαλλιών (για παράδειγμα σκουλαρίκια, περιδέραια κλπ.).
- Κατά τη χρήση, τη θέρμανση και τη ψύξη του προϊόντος, τοποθετήστε τη συσκευή σε μια λεία και ανθεκτική στη θερμότητα επιφάνεια.
- Ενώ συνεχίζετε το styling, προσέξτε να μην πλησιάσετε πολύ το προϊόν στις ευαίσθητες περιοχές του προσώπου, των αυτιών, του λαιμού ή του δέρματος.
- Μετά τη χρήση, αφήστε να κρυώσει εντελώς το προϊόν πριν το εναποθέσετε.



ΠΡΟΣΟΧΗ! Αν το προϊόν παραμένει μπλεγμένο στα μαλλιά πατήστε το κουμπί προς την αντίθετη κατεύθυνση και τραβήξτε το προς τα κάτω. Χάρη στην κίνηση αυτή τα μαλλιά θα ξεμπερδευτούν.



ΠΡΟΣΟΧΗ! Ο κύλινδρος του προϊόντος θα ζεσταθεί πολύ εντός λίγων δευτερολέπτων από την έναυση και δεν θα πρέπει επομένως να έρθει σε επαφή με το δέρμα ή τα μάτια όταν ενεργοποιηθεί. Μετά το τέλος χρήσης του προϊόντος, βεβαιωθείτε ότι έχει κρυώσει εντελώς πριν να τον επανατοποθετήσετε. Μην τυλίγετε ποτέ το καλώδιο τροφοδοσίας γύρω από τη συσκευή.

ΧΡΗΣΗ

ΠΡΟΕΤΟΙΜΑΣΙΑ ΤΩΝ ΜΑΛΛΙΩΝ

- Πλύνετε όπως συνηθίζετε τα μαλλιά και χτενίστε τα ξεμπλέκοντας τους κόμπους.
- Στεγνώστε τα μαλλιά και χτενίστε τα από τις ρίζες προς τις άκρες.

ΠΡΟΤΑΣΕΙΣ ΓΙΑ ΤΟ STYLING

Ο συνδυασμός του χρόνου έκθεσης, θερμοκρασίας και μεγέθους της τούφας σας επιτρέπει να επιτύχετε διαφορετικά αποτελέσματα σγουρού styling. Το τελευταίο θα είναι πιο καθοριστικό εφόσον θα είναι μικρότερη η τούφα και μεγαλύτερη η θερμοκρασία. Για ένα ακόμα πιο καθοριστικό αποτέλεσμα κρατήστε το χρόνο έκθεσης για χρονικό διάστημα περισσότερο από εκείνο που υποδεικνύεται από την ηχητική ειδοποίηση. Αν επιθυμείτε ένα πιο απαλό αποτέλεσμα επεξεργαστείτε μεγαλύτερες τούφες σε πιο χαμηλή θερμοκρασία. Για ένα απαλό αποτέλεσμα τραβήξτε την τούφα πριν από την ειδοποίηση του ηχητικού σήματος. Σε κάθε περίπτωση η εμπειρία που αποκτάται σταδιακά με τη χρήση του προϊόντος θα σας βοηθήσει να καθορίσετε το χρόνο έκθεσης για τον τύπο των μαλλιών σας έτσι ώστε να έχετε το αποτέλεσμα που επιθυμείτε. Το προϊόν σας τη δυνατότητα να επιλέξετε τη φορά του τυλίγματος ανάλογα με την κατεύθυνση του σγουρού που επιθυμείτε. Για να διατηρηθεί το αποτέλεσμα που έχετε επιτύχει μην βουρτσώσετε ή χτενίσετε τα μαλλιά πριν κρυώσουν.

ΟΔΗΓΙΕΣ ΧΡΗΣΗΣ

1. Συνδέστε το φως στο ηλεκτρικό δίκτυο.
2. Ρυθμίστε το επίπεδο της θερμοκρασίας που θέλετε από το πλήκτρο λειτουργίας (6):
 - 190°C για να έχετε απαλά κυματιστά μαλλιά
 - 220°C για να έχετε πιο καθορισμένα σπαστά μαλλιά
3. Ο δείκτης LED (4) θα γίνει κόκκινος και θα εκπέμψει ένα ηχητικό σήμα τη στιγμή της ενεργοποίησης. Ο δείκτης LED (4) θα γίνει μπλε και θα εκπέμψει ένα επιπλέον ηχητικό σήμα αμέσως μόλις το styler θα φτάσει την επιλεγμένη θερμοκρασία.
4. Τοποθετήστε το προϊόν παράλληλα με την τούφα ή σε ελαφριά κλίση. (Εικόνα 1). Μην τοποθετείτε οριζοντίως το προϊόν.
5. Πάρτε ανάμεσα στα δάχτυλα μια τούφα μαλλιών επιλέγοντας το πλάτος που θέλετε, πλησιάστε τη στον κύλινδρο (2) και περάστε την ανάμεσα στους κυλίνδρους (2) και το εσωτερικό υποστήριγμα (3A) (Εικόνα 1).
6. Πατήστε το κουμπί περιστροφής προς την κατεύθυνση που θέλετε: το υποστήριγμα Automatic Rotating Curl (3) περιστρέφεται και τυλίγει την τούφα γύρω από τον κύλινδρο (2) (Εικόνα 1).
7. Κρατήστε πατημένο το κουμπί μέχρι να τυλιχθεί πλήρως η τούφα γύρω από τον κύλινδρο (Εικόνα 2A) και οπωσδήποτε για περισσότερα από 3 δευτερόλεπτα, επιτρέποντας έτσι τη σωστή λειτουργία του ηχητικού σήματος σχετικά με το χρόνο της έκθεσης.
8. Κρατήστε το χρόνο έκθεσης του προϊόντος και περιμένετε το ηχητικό σήμα. Τραβήξτε στη συνέχεια το προϊόν προς τα κάτω κρατώντας το σε κάθετη θέση. Μην το γέρνετε διαγώνια (Εικόνα 3).
9. Επαναλάβετε αυτές τις διαδικασίες στις διάφορες τούφες μέχρι να πετύχετε το styling που επιθυμείτε. Αφού τελειώσετε τις εργασίες του styling των μαλλιών απενεργοποιήστε τη συσκευή πατώντας το κουμπί λειτουργίας (6) και αποσυνδέστε το προϊόν από την πρίζα του ρεύματος.
10. Για να κρυώσει, βάλτε το προϊόν σε ένα στεγνό και ασφαλές μέρος σε αντιθερμική επιφάνεια. Κρατήστε μακριά από τα παιδιά.

Σημείωση:

- Μπορεί κατά τη χρήση του προϊόντος ν' αναπτυχθεί ατμός. Πρόκειται για την υπερβολική υγρασία των μαλλιών που εξατμίζεται.
- Μην τυλίγετε το καλώδιο γύρω από το προϊόν καθώς κάτι τέτοιο μπορεί να προκαλέσει πρόωρη φθορά και ζημιά. Χειριστείτε με προσοχή το καλώδιο χωρίς να το διπλώνετε και να το τραβάτε ειδικά όταν βρίσκεται στην ηλεκτρική πρίζα.
- Το προϊόν είναι εξοπλισμένο με τη λειτουργία της αυτόματης απενεργοποίησης μετά από 60 λεπτά που δεν χρησιμοποιείται. Για να ενεργοποιησετε ξανά το προϊόν απενεργοποιήστε το από το κουμπί λειτουργίας (6) και ενεργοποιήστε το και πάλι.

ΚΑΘΑΡΙΣΜΟΣ

Το προϊόν αυτό δεν χρειάζεται συντήρηση. Δεν χρειάζεται λίπανση. Διατηρήστε τις εξωτερικές επιφάνειες καθαρές και χωρίς σκόνη, βρωμιά και λακ. Σε περίπτωση που χρειάζεται καθαρίστε το προϊόν, απουσυνδέστε το από την πρίζα και τρίψτε το εξωτερικό μέρος με ένα υγρό πανί. Αν συσπειρώνεται το καλώδιο, περιστρέψτε το από την αντίθετη πλευρά πριν τη χρήση.



ΠΡΟΣΟΧΗ: Σε περίπτωση που εμφανιστεί οποιαδήποτε δυσλειτουργία στο προϊόν, μην επιχειρήσετε να το επισκευάσετε από μόνοι σας, εφόσον δεν διαθέτετε μέρη που είναι προσβάσιμα από τον καταναλωτή.



Πριν χρησιμοποιήσετε τη συσκευή βεβαιωθείτε ότι όλα τα σημεία που έχουν πλυθεί έχουν στεγνώσει εντελώς!

ΔΙΑΘΕΣΗ



Η συσκευασία του προϊόντος αποτελείται από ανακυκλώσιμα υλικά. Απορρίψτε το σύμφωνα με τους κανονισμούς για την προστασία του περιβάλλοντος.



Σύμφωνα με το άρθρο 26 του Νομοθετικού Διατάγματος της 14ης Μαρτίου 2014, αριθ. 49 "Εφαρμογή της οδηγίας 2012/19/ΕΕ σχετικά με τα απόβλητα των ηλεκτρικών και ηλεκτρονικών συσκευιών (ΑΗΗΕ)" το σύμβολο του διαγραμμένου κάδου απορριμμάτων που αναφέρεται στον εξοπλισμό ή στη συσκευασία υποδεικνύει ότι το προϊόν στο τέλος της ωφέλιμης ζωής του θα πρέπει να συλλέγεται χωριστά από τα άλλα απόβλητα. Ο χρήστης θα πρέπει, κατά συνέπεια, να παραδώσει τον εξοπλισμό που έχει φτάσει στο τέλος της ζωής του στα κατάλληλα δημόσια κέντρα διαχωρισμένης αποκομιδής των ηλεκτροτεχνικών και ηλεκτρικών αποβλήτων. Ως εναλλακτική λύση προς την αυτόνομη διαχείριση μπορείτε να παραδώσετε τον εξοπλισμό που θέλετε να απορρίψετε στον μεταπωλητή, τη στιγμή της αγοράς ενός νέου εξοπλισμού ισοδύναμου τύπου. Στους μεταπωλητές των ηλεκτρονικών προϊόντων με επιφάνεια πώλησης τουλάχιστον 400 m² μπορείτε επίσης να παραδώσετε δωρεάν, χωρίς την υποχρέωση αγοράς, τα ηλεκτρονικά προϊόντα προς διάθεση με διαστάσεις κάτω των 25 cm. Η κατάλληλη διαφοροποιημένη συλλογή για τηνοδοχοκή παράδοση για ανακύκλωση, επεξεργασία και τη συμβατή προς το περιβάλλον απόρριψη του εξοπλισμού, συμβάλλει στην αποφυγή πιθανών αρνητικών επιδράσεων στο περιβάλλον και στην υγεία και διευκολύνει την επαναχρησιμοποίηση ή/και ανακύκλωση των υλικών από τα οποία αποτελείται ο εξοπλισμός.

ΤΕΧΝΙΚΗ ΥΠΟΣΤΗΡΙΞΗ ΚΑΙ ΕΓΓΥΗΣΗ

Η συσκευή έχει εγγύηση για μια περίοδο δύο ετών από την ημερομηνία της παράδοσης. Λάβετε ως σημείο αναφοράς την ημερομηνία που αναγράφεται στην απόδειξη/τιμολόγιο (με την προϋπόθεση ότι είναι ευανάγνωστο), εκτός αν ο αγοραστής δεν αποδείξει ότι η παράδοση είναι μεταγενέστερη. Σε περίπτωση ελαττώματος του προϊόντος που υφίσταται κατά την ημερομηνία της παράδοσης, η IMETEC εγγυάται την επισκευή ή αντικατάσταση χωρίς επιβάρυνση της συσκευής, εκτός αν ένα από τα διορθωτικά μέτρα είναι δυσανάλογο του άλλου. Ο αγοραστής οφείλει να καταγγείλει σε ένα κέντρο τεχνικής υποστήριξης IMETEC την έλλειψη συμμόρφωσης εντός δύο μηνών από την ανακάλυψη του ελαττώματος. Δεν καλύπτονται από την εγγύηση όλα τα μέρη που μπορεί να αποδειχθούν ελαττωματικά εξαιτίας:

- α. Ζημιές κατά τη μεταφορά ή τυχαίες πτώσεις.
- β. Εσφαλμένη εγκατάσταση ή ακαταλληλότητα του ηλεκτρικού συστήματος.
- γ. Επισκευές ή τροποποιήσεις που έγιναν από μη εξουσιοδοτημένο προσωπικό.
- δ. Βλάβη ή κακή συντήρηση και καθαρισμός.
- ε. Προϊόντα ή/και μέρη του προϊόντος που υπόκεινται σε φθορά ή/και είναι αναλώσιμα.
- ς. Μη συμμόρφωση με τις οδηγίες για τη λειτουργία της συσκευής, αμέλεια ή απροσεξία κατά τη χρήση.

Η παραπάνω λίστα είναι απλώς ενδεικτική και όχι περιοριστική, εφόσον η παρούσα εγγύηση δεν αποκλείεται για όλες εκείνες τις **περιστάσεις που δεν μπορούν να αποδοθούν σε κατασκευαστικά ελαττώματα** της συσκευής. Η εγγύηση επίσης ακυρώνεται σε όλες τις περιπτώσεις ακατάλληλης χρήσης της συσκευής και σε περίπτωση επαγγελματικής χρήσης. Η IMETEC δεν αναλαμβάνει καμιά ευθύνη για ενδεχόμενες ζημιές που μπορεί να προκληθούν έμμεσα ή άμεσα σε ανθρώπους, αντικείμενα και κατοικίδια ζώα ως αποτέλεσμα της ελλιπούς τήρησης όλων των προδιαγραφών που υποδεικνύονται στο ειδικό "Εγχειρίδιο οδηγιών και προειδοποιήσεων" σχετικά με την εγκατάσταση, χρήση και συντήρηση της συσκευής.

Αυτό ισχύει με την επιφύλαξη τυχόν συμβατικών δεσμεύσεων προς τον πωλητή.

Τρόπος τεχνικής εξυπηρέτησης

Η επισκευή της συσκευής θα πρέπει να εκτελείται σε ένα Κέντρο τεχνικής εξυπηρέτησης IMETEC. Η ελαττωματική συσκευή, αν είναι σε εγγύηση, θα πρέπει να φτάσει στο κέντρο τεχνικής εξυπηρέτησης μαζί με ένα φορολογικό έγγραφο που να βεβαιώνει την ημερομηνία πώλησης ή παράδοσης.

**FIGYELEM! Biztonságos használatot célzó figyelmeztetések és tudnivalók**

A készülék használata előtt olvassa el figyelmesen a használati utasításokat, főként a biztonsági utasításokat, és ügyeljen azok betartására. A használati kézikönyvet őrizze meg a hozzá tartozó képes útmutatóval a készülék teljes élettartama alatt, illetve tanulmányozás céljából. Amennyiben a készüléket átadja másoknak, mellékelje a teljes dokumentációt is.

i MEGJEGYZÉS: Amennyiben az olvasás során, a használati útmutató némelyik része nehezen érthető, vagy kételye támad a kézikönyv tartalmát illetően, a termék használata előtt lépjen kapcsolatba a vállalattal az utolsó oldalon jelzett címen.

TÁRGYMUTATÓ

Biztonsági tudnivalók.....	13	Tisztítás.....	16
Jelmagyarázat.....	14	Ártalmatlanítás.....	16
Használati útmutató.....	15	Szerviz és garancia.....	16
Hasznos tanácsok.....	15	Képes útmutató.....	V
Használat.....	15	Műszaki adatok.....	V

BIZTONSÁGI TUDNIVALÓK

- Miután a készüléket kicsomagolta, ellenőrizze rajz alapján a szállítmány épségét és nézze meg, hogy nincsenek olyan sérülések rajta, amelyek esetlegesen a szállítás során keletkeztek. Ha kétsége merülne fel, ne használja a készüléket, hanem forduljon a hivatalos aszisztencia szolgálatához.
- A csomagolóanyag nem játékszer! A műanyag tasakot tartsa gyermekektől távol; fulladásveszélyes!
- Mielőtt a készüléket csatlakoztatná az elektromos hálózathoz, ellenőrizze a műszaki adatok (8) között, hogy a hálózati feszültség megegyezik-e a készüléken az adatok között feltüntetett feszültség értékekkel. A készülék azonosító műszaki adatai (8) a készüléken találhatóak.
- Ez a készülék kizárólag rendeltetésszerűen használható, vagyis háztartási hajformázóként. Minden egyéb használati mód nem szabályos, ennél fogva veszélyesnek minősül.
- Ha a készüléket fürdőszobában használja, a használatot követően húzza ki a csatlakozót a konnektorból, mert a víz közelsége még kikapcsolt állapotban is veszélyes.
- A nagyobb biztonság érdekében javasoljuk, hogy a

fürdőszobai hálózatot lássa el egy olyan kiegyenlítő áramegységgel, amelynek névleges, működési differenciál áramerőssége nem több mint, 30mA (ideális 10mA). Kérjen tanácsot villanszerelőtől.

HU



FIGYELEM: A készüléket fürdőkádak, zuhanytálcák, mosdókagylók vagy egyéb vizet tartalmazó edények közelében használni tilos. A készüléket vízbe meríteni tilos.

- A jelen készüléket 8 éven felüli gyermekek, csökkent fizikai, érzékszervi vagy szellemi képességekkel illetve a szükséges tapasztalattal nem rendelkező személyek csak megfelelő felügyelet alatt vagy abban az esetben használhatják, ha korábban már elsajátították a készülék biztonságos használatát, és tudatában vannak a készülék használatával járó veszélyeknek. Gyermekeknek a készülékkel játszani tilos. A készülék tisztítását és karbantartását a gyermekek kizárólag felügyelet alatt végezhetik.
- ⊘ A készüléket NE használja vizes kézzel, nedves lábbal vagy mezítláb.
- ⊘ A dugót NE a tápkábelnél vagy a készüléknél fogva húzza ki a hálózati csatlakozóból.
- ⊘ A készüléket NE tárolja nedves környezetben vagy az időjárási tényezőknek kitéve (csapadék, napsütés).
- A készülék takarítása vagy javítása előtt mindig csatlakoztassa le a dugaszt az áramcsatlakoztatási aljból, valamint, ha a készüléket nem használja.
- A készülék meghibásodása vagy rendellenes működése esetén kapcsolja ki, és ne használja. Az esetleges javításokat kizárólag hivatalos aszisztenciaközpont végezheti.
- Amennyiben a tápkábel megrongálódott, a cserét hivatalos, műszaki aszisztenciaközpont végezheti bármilyen veszély felmerülését elkerülendő.
- A készülék kizárólag emberi hajon használható. Nem használható állatszörme, parókák vagy szintetikus haj esetén.
- ⊘ NE szórjon a hajra hajlakkot, amikor a készüléket használja. Tűzveszélyes!

JELMAGYARÁZAT



Figyelmeztetés



Általános tiltás



II. osztályú készülék

ÁLTALÁNOS UTASÍTÁSOK

A KÉSZÜLÉK ÉS A TARTOZÉKOK LEÍRÁSA [A ábr.]

Nézze meg az útmutató ábráját [Z] a csomag tartalmának ellenőrzéséhez. Az összes ábra a borítólap belső oldalain található.

1. Hőszigetelt vég
2. Hajsütővas
3. Supporto Automatic Rotating Curl (Automatikus Fürt Forgató) tartó
- 3A. Inseto Automatic Rotating Curl (Automatikus Fürt Forgató) betét
4. Működést jelző led
5. Forgást kapcsoló gomb (jobb-bal)
6. Bekapcsológomb ((0- 190°C- 220°C)
7. Forgó vezeték
8. Műszaki adatok

A készülék műszaki tulajdonságait lásd a csomagoláson.

Csak a termék csomagolásában található tartozékokat használja.

HASZNOS TANÁCSOK

A termék használatának gyors megértése lehetővé teszi az alkalmazási idő pontos meghatározását a haj kívánt hatásának eléréséhez.

- Győződjön meg arról, hogy haja tiszta, és nincsenek rajta lakk, hab vagy zselé maradványok
- Fésülje ki haját csomómentesre
- Ellenőrizze, hogy eltávolított-e minden tárgyat az arca körül, így elkerülheti a tárgyak beakadását a fürtök formázása alatt (például fülbevaló, nyaklánc, stb.)
- A termék használata, fűtése és hűtése során a készüléket sima és hőálló felületre helyezze.
- A formázás során ügyeljen arra, hogy ne közelítse túlságosan a terméket az arc, fül, nyak vagy bőr érzékeny részeihez.
- A használatot követően, még mielőtt a készüléket elrakná, várja meg, hogy az teljesen kihűljön.



FIGYELEM! Ha a termék belegabalyodott a hajába, nyomja a gombot az ellenkező forgásirányba és húzza lefelé. A haj ennek a mozgásnak köszönhetően kiszabadul.



FIGYELEM! A termék hengere a bekapcsolást követően néhány másodpercen belül nagyon meleg lesz, bekapcsolás után ne érintse a bőréhez vagy a szeméhez. A termék használata után ellenőrizze, hogy teljesen lehűlt-e mielőtt elteszi. A tápvezetéket ne tekerje a készülék köré.

A KÉSZÜLÉK HASZNÁLATA

ELŐKÉSZÜLETEK A KÉSZÜLÉK HASZNÁLATÁHOZ

- Mossa meg, és fésülje ki a haját a szokásos módon
- A haját a töveitől a vége felé szárítsa és fésülje ki.

FORMÁZÁSI JAVASLATOK

A várakozási idő, a hőmérséklet és a hajtincs mérete különböző göndör fürt formázását teszi lehetővé. Minél kisebb a hajtincs és minél nagyobb a hőmérséklet, annál göndörebb a fürt.

Még tartósabb hatásért várjon tovább a hangjelzés által jelzett időn túl. Ha lágyabb hatást szeretne elérni, formázzon nagyobb hajtincseket alacsonyabb hőmérsékleten. A lágy hatáshoz húzza ki a hajtincset a hangjelzés előtt.

A termék használata fokozatosan szerzett tapasztalattal meg tudja határozni a hajtípusának megfelelő várakozási időt, a kívánt hatás eléréséhez. A termék lehetővé teszi a hajtincs feltekerés irányának kiválasztását a hajfűtő kívánt irányának megfelelően.

Az elért eredmény fenntartásához ne kefélje vagy fésülje ki a haját mielőtt lehűlt volna.

HASZNÁLATI ÚTMUTATÓ

1. Csatlakoztassa a dugót a hálózathoz.
2. Állítsa be a kívánt hőmérsékleti szintet a funkciógombbal (6):
 - 190°C lágy hullámhoz
 - 220°C még tartósabb hullámhoz
3. A LED-es jelző (4) pirosra vált, és hangjelzést bocsát ki bekapcsoláskor. A LED-es jelző (4) kékre vált, és egy további hangjelzést bocsát ki, miután a formázó elérte a kiválasztott hőmérsékletet.
4. Tartsa a terméket függőlegesen vagy enyhén döntve a hajtincshez. (1. kép). Ne tartsa a terméket vízszintesen.
5. Fogjon az ujjá közé egy tetszés szerinti hajtincset, és közelítse a hajsütővashoz (2), majd fűzze át a hajsütővas (2) és a belső tartó között (3A) (1. kép).
6. Nyomja a forgást kapcsoló gombot a kívánt irányba: az Automatic Rotating Curl (Automatikus Fürt Forgató) tartója (3) forog, és a hajtincset a hajsütővas (2) köré tekeri (2. kép)
7. Tartsa nyomva a gombot, míg a hajtincs nem tekeredik rá teljesen a hajsütővas köré (2A kép), de több, mint 3 másodpercig, így a várakozási időt jelző hangjelzés megfelelő működését lehetővé teszi.
8. Tartsa így a terméket, és várja meg a hangjelzést; majd húzza ki függőlegesen tartva lefelé a terméket. Ne döntse meg ferdén (3. kép).
9. Ismétlje meg a lépéseket az egyes hajtincsekhez, míg el nem éri a kívánt formát. A haj formázását követően a bekapcsológomb segítségével (6) kapcsolja ki a készüléket, majd húzza ki a csatlakozót a kennektorból.

10. A terméket a lehüléshez helyezze száraz és biztonságos helyre, hőálló felületre. Tartsa távol gyermekektől.

Megjegyzések:

- Lehetséges, hogy a termék használata során némi gőz keletkezik, ez a haj felesleges nedvességtartalmának elpárolgását jelzi.
- Ne tekerje a kábelt a termék köré, mert ez idő előtti elhasználódást és meghibásodást okozhat. A kábelt körültekintően kezelje, ne hajlítsa meg, ne húzza erőteljesen, különösen, mikor a hálózathoz van csatlakoztatva.
- A termék automatikusan kikapcsol 60 perc után, ha nem használja. A termék újraindításához kapcsolja le a terméket a bekapcsológombbal (6), majd kapcsolja vissza.

TISZTÍTÁS

A termék nem igényel karbantartást. Nem igényel kenést. A külső felületet tartsa tisztán, por, szennyeződés és hajlakk mentesen. Szükség esetén tisztítsa meg a terméket, húzza ki a csatlakozóból és törölje át a külső részeket nedves ruhával. Ha a kábel feltekeredett, tekerje le ellenkező oldalról, mielőtt használná.



FIGYELEM: Amennyiben a termék bármilyen rendellenességét észleli, ne próbálja megjavítani, mivel nem rendelkezik a vevő által könnyen kezelhető részekkel.



A készülék újbóli használata előtt ellenőrizze, hogy a nedves ruhával tisztított részek teljesen megszáradtak-e!

A KÉSZÜLÉK ÁRTALMATLANÍTÁSA



A termék csomagolása újrahasznosítható anyagokból készült. A terméket a környezetvédelmi előírásoknak megfelelően ártalmatlanítsa.



A 2014. március 14-i, 49-es számú "Az elektromos és elektronikus berendezések hulladékairól (RAEE) alkotott 2012/19/EU irányelv aktualizálásáról" szóló törvény erejű rendelet 26. cikkelye értelmében a készüléken vagy annak csomagolásán elhelyezett áthúzott hulladékgyűjtő ábrázoló jel arra utal, hogy a készülék a hasznos élettartama végén nem kezelhető háztartási hulladékként.

A felhasználó köteles a már nem használt terméket az elektromos és elektronikus hulladékok gyűjtésére szakosodott gyűjtőközpontban leadni.

Vagy a kidobásra szánt készüléket átadhatja a kereskedőnek egy új, egyenértékű készülék vásárlása esetén.

A 400 m²-t meghaladó területű elárusítóhellyel rendelkező műszaki áruházakban a kidobásra szánt 25 cm-nél kisebb háztartási eszközök ingyenesen, vásárlási kötelezettség nélkül leadhatók. A nem használt elektromos és elektronikus készülékek szelektív gyűjtése és ezt követő környezetkímélő újrahasznosítása, kezelése és ártalmatlanítása hozzájárul a környezet és az emberi egészség védelméhez valamint a gépet alkotó anyagok újbóli felhasználásához.

SZERVIZ ÉS GARANCIA

A készülékre a gyártó a vásárlás napjától számított két évig jótállást vállal. A jótállás első napjának a bizonylaton/ számlán szereplő (tisztán olvasható) dátumot kell tekinteni, kivéve azt az esetet, amelyben a vásárló bizonyítani tudja, hogy a készülék átadása ezt követően történt meg.

Az átadáskor már fennálló hibákat az IMETEC díjtalanul kijavítja, vagy indokolt esetben a készüléket díjtalanul kicseréli (kivéve, ha az egyik megoldás aránytalanul nagyobb költséget jelent a másiknál). A vásárló köteles az észlelt hibát a hiba észlelésének napját követő két hónapon belül egy IMETEC vevőszolgálatnál bejelenteni.

A jótállás nem terjed ki azokra a hibákra, amelyek a következő okok miatt léptek fel:

- a. Szállítás során keletkező károk, vagy a készülék véletlen leesése,
- b. Hibás összeszerelés vagy az elektromos hálózat hibája,
- c. Illetéktelen személyek által végzett javítások vagy módosítások,
- d. Nem megfelelő tisztítás és karbantartás, vagy annak hiánya,
- e. Kopásnak kitett és/vagy fogyó elemek és alkatrészek,
- f. A használati útmutató utasításainak figyelmen kívül hagyása, hanyag vagy gondatlan használat,

A fenti lista nem teljes, csak példa. A jótállás azonban nem terjed ki olyan **hibákra, amelyek nem vezethetők vissza gyártási hibára.**

A jótállás emellett nem vonatkozik a készülék helytelen használata okozta károkra vagy a professzionális használat okozta hibákra.

Az IMETEC nem vonható felelősségre azon esetleges közvetlen vagy közvetett károkért vagy személyi sérülésekért, amelyek a készülékhez mellékelte útmutatóban szereplő telepítési, használati és karbantartási utasítások megszegése miatt következtek be.

Ezalól kivételt csak az jelent, ha a forgalmazóval kötött jótállási szerződésben ettől eltérő feltételek szerepelnek.

A vevőszolgálati segítségnyújtás módja

A készülék javítását kizárólag az IMETEC vevőszolgálat végezheti el. A jótállás időtartama alatt a hibás készüléket a vásárlás napját igazoló bizonylattal együtt kell a vevőszolgálatnak eljuttatni.



ATENÇÃO! Instruções e avisos para um emprego seguro

Antes de utilizar o aparelho, ler atentamente as instruções para o uso, em particular os avisos sobre a segurança, e respeitá-los. Conservar o presente manual, juntamente com o guia ilustrado, por toda a duração de vida do aparelho para fins de consulta. No caso de ceder o aparelho a terceiros entregar também toda a documentação.

(i) NOTA: Se ao ler este manual de instruções de uso algumas partes resultarem difíceis de entender, ou no caso de surgirem dúvidas, antes de utilizar o produto contactar a empresa junto à morada indicada na última página.

ÍNDICE

Avisos sobre a segurança.....	17	Limpeza.....	20
Legenda dos símbolos.....	18	Eliminação.....	20
Instruções gerais.....	18	Assistência e garantia.....	20
Conselhos úteis.....	19	Guia ilustrado.....	V
Emprego.....	19	Dados técnicos.....	V

AVISOS SOBRE A SEGURANÇA

- Após retirar o aparelho da sua embalagem controlar a integridade do fornecimento, na base do desenho, e verificar a eventual presença de danos imputáveis ao transporte. No caso de dúvida não utilizar o aparelho e consultar o serviço de assistência autorizado.
- O material da embalagem não é um brinquedo para crianças! Manter o invólucro plástico longe do alcance das crianças; perigo de asfixia!
- Antes de ligar o aparelho, controlar se os dados técnicos (8) da tensão de rede indicados nos dados técnicos de identificação do produto correspondem aos valores da rede elétrica disponível. Os dados técnicos de identificação encontram-se no aparelho (8).
- O presente aparelho deve ser utilizado exclusivamente para a finalidade para a qual foi projetado, ou seja, como escova modeladora para cabelos para uso doméstico. Qualquer outro emprego será considerado não conforme e, portanto, perigoso.
- Se o aparelho for utilizado em locais para o banho, é necessário retirar a ficha da tomada após o uso porque a aproximação com a água é perigosa mesmo com o aparelho desligado.
- Para garantir uma melhor proteção aconselha-se aplicar

ao circuito elétrico que alimenta a casa de banho um dispositivo de corrente diferencial, com corrente diferencial de funcionamento nominal não superior aos 30mA (ideal 10mA). Pedir ao próprio instalador um conselho sobre o assunto.



ATENÇÃO: não utilizar este aparelho nas proximidades de banheiras, duchas, pias ou outros recipientes a conter água. **NUNCA** mergulhar o aparelho na água.

- Este aparelho pode ser utilizado por crianças com mais de 8 anos, por pessoas com capacidades físicas, sensoriais ou mentais reduzidas ou por pessoas inexperientes somente se foram previamente instruídas sobre o uso do aparelho com segurança e sobre os respetivos perigos. As crianças não devem brincar com o aparelho. As operações de limpeza e manutenção não devem ser efetuadas por crianças, exceto mediante supervisão.
- ⊘ NÃO utilizar o aparelho com as mãos molhadas ou com os pés húmidos e descalços.
- ⊘ NÃO puxar o cabo de alimentação ou o próprio aparelho para tirar a ficha da tomada de corrente.
- ⊘ NÃO expor o aparelho à humidade ou à influência de agentes atmosféricos (chuva, sol).
- Retirar sempre a ficha da tomada de alimentação elétrica antes de efetuar a limpeza ou a manutenção e quando não se está a utilizar o aparelho.
- No caso de avaria ou de mau funcionamento do aparelho cabe apagá-lo sem o violar. Para uma eventual reparação dirigir-se exclusivamente ao centro de assistência técnica autorizado.
- Se o cabo de alimentação estiver danificado deve ser substituído junto a um centro de assistência técnica autorizado, de modo a prevenir qualquer risco.
- O aparelho só deve ser utilizado para cabelos humanos. Não utilizar em animais, ou em perucas e apliques de material sintético.
- ⊘ NÃO borrifar spray para cabelos com o aparelho aceso. Subsiste o perigo de incêndio.

LEGENDA DOS SÍMBOLOS

	Aviso		Proibição genérica		Aparelho de classe II
--	-------	--	--------------------	--	-----------------------

INSTRUÇÕES GERAIS

DESCRIÇÃO DO APARELHO E DOS ACESSÓRIOS (Fig. Z)

Observar a Figura [Z] na secção das ilustrações para controlar o conteúdo da embalagem. Todas as figuras encontram-se nas páginas internas da capa.

1. Ponta fria
2. Cilindro central
3. Suporte Automatic Rotating Curl
 - 3A. Inseto Automatic Rotating Curl
4. LED de funcionamento
5. Tecla de rotação (direita-esquerda)
6. Tecla de funcionamento (0- 190°C- 220°C)
7. Cabo giratório
8. Dados técnicos

Para as características do aparelho, referir-se à embalagem externa.

Utilizar somente com os acessórios fornecidos.

CONSELHOS ÚTEIS

A aprendizagem rápida da modalidade de uso do produto permite determinar exatamente o tempo de aplicação para obter o efeito desejado em seus cabelos.

- Certificar-se de que os cabelos estejam secos, limpos e sem resíduos de laca, espuma modeladora para cabelos ou gel.
- Pentear os cabelos e eliminar todos os nós.
- Assegurar-se de remover qualquer objeto da área do rosto para evitar enredamentos acidentais dos objetos durante a criação do encaracolado (por exemplo, brincos, colares, etc.)
- Durante o uso, aquecimento e arrefecimento do produto, posicionar o aparelho em uma superfície lisa e resistente ao calor.
- Durante o processo de modelagem, prestar atenção para não aproximar demais o produto das áreas sensíveis do rosto, orelhas, pescoço ou da pele.
- Após o uso, deixar arrefecer completamente o produto antes de acondicioná-lo.



ATENÇÃO! Se o produto permanecer enredado entre os cabelos, pressionar a tecla no sentido de rotação oposto e extraí-lo para baixo. Graças a este movimento, os cabelos serão desembaraçados.



ATENÇÃO! O cilindro do produto fica muito aquecido em poucos segundos após a ligação, por isso, não deverá entrar em contacto com a pele ou com os olhos quando estiver ligado. Depois de usar o produto certificar-se de que o aparelho esteja completamente arrefecido antes de acondicioná-lo. Nunca enrolar o cabo de alimentação ao redor do aparelho.

EMPREGO

PREPARAÇÃO DOS CABELOS

- Lavar e pentear normalmente os cabelos, desfazendo os nós.
- Secar e pentear os cabelos, das raízes às pontas.

SUGESTÕES PARA A MODELAGEM

A combinação de tempo de pose, temperatura e dimensão da madeixa permite obter diferentes resultados de modelagem de caracóis. Está última será mais definida se a madeixa for menor e a temperatura for maior.

Para um efeito ainda mais marcante, manter em pose por um tempo além do indicado pelo sinal acústico. Para um efeito mais suave, utilizar madeixas maiores com temperatura mais baixa. Para um efeito delicado, extrair a madeixa antes do aviso do sinal acústico.

De qualquer modo, a experiência adquirida gradualmente durante a utilização do produto ajudará a estabelecer o tempo de pose mais adequado ao tipo de cabelo a fim de obter o efeito desejado. O produto dá a possibilidade de selecionar o lado de enrolamento de acordo com a direção desejada do encaracolado.

Para manter o resultado obtido, não escovar ou pentear os cabelos antes que eles esfriem.

INSTRUÇÕES PARA O EMPREGO

1. Ligar a ficha à rede de alimentação elétrica.
2. Definir o nível de temperatura desejado atuando na tecla de funcionamento (6):
 - 190°C para obter ondas suaves
 - 220°C para obter um ondulado mais definido
3. O indicador LED (4) ficará vermelho e emitirá um sinal acústico no momento da ligação. O indicador LED (4) ficará azul e emitirá mais um sinal acústico assim que a escova modeladora alcançar a temperatura selecionada.
4. Posicionar o produto paralelo à madeixa ou ligeiramente inclinado. (Imagem 1). Não colocar o produto na posição horizontal.
5. Segurar entre os dedos uma madeixa de cabelos com a largura que preferir, aproximá-la do cilindro central (2) e introduzi-la entre o cilindro central (2) e o suporte interno (3A) (Imagem 1).
6. Pressionar a tecla de rotação na direção desejada: o suporte Automatic Rotating Curl (3) roda e enrola a madeixa ao redor do cilindro central (2) (Imagem 2)
7. Manter pressionada a tecla até que a madeixa esteja completamente enrolada ao redor do cilindro central (Imagem 2A) e, de qualquer modo, por mais de 3 segundos para permitir o funcionamento correto do sinal acústico referente ao tempo de pose.
8. Manter o produto em pose e aguardar o sinal acústico; em seguida, extrair o produto para baixo mantendo-o na posição vertical. Não deve ser inclinado em posição diagonal (Imagem 3).
9. Repetir esses passos em varias madeixas até obter a modelagem desejada. Após terminar as operações de modelagem dos cabelos, desligar o aparelho atuando na tecla de funcionamento (6) e retirar a ficha do produto da tomada elétrica.

10. Para o arrefecimento, colocar o produto em um local seco e seguro em superfície resistente ao calor. Manter fora do alcance das crianças.

Notas:

- É possível que se forme vapor durante o uso do produto; trata-se da humidade em excesso dos cabelos que evapora.
- Não enrolar o cabo ao redor do produto, pois isso pode causar o seu desgaste prematuro e a sua rutura. Manusear o cabo com cuidado, evitando dobrá-lo e puxá-lo, principalmente quando ele estiver inserido na tomada de corrente.
- O produto é dotado de função de desligamento automático após 60 minutos sem ser utilizado. Para reativar o produto, desligá-lo atuando na tecla de funcionamento (6) e ligá-lo novamente.

LIMPEZA

Este produto não precisa de manutenção. Não requer lubrificação. Conservar as superfícies externas limpas e sem pó, sujidades e laca. Se for necessário limpar o produto, desligá-lo da tomada de corrente e esfregar a parte externa com um pano húmido. Se o cabo estiver torcido, rodá-lo para a parte oposta antes de usar.



ATENÇÃO: Se ocorrer qualquer problema no funcionamento do produto, não tentar repará-lo pessoalmente, pois ele não possui partes que podem ser ajustadas pelo consumidor.



Antes de reutilizar o aparelho, certificar-se de que todas as peças limpas com pano húmido estejam completamente secas!

ELIMINAÇÃO

A embalagem do produto é constituída por materiais recicláveis. Eliminá-la em conformidade com as normas de tutela ambiental.

Nos termos do artigo 26 do Decreto-lei de 14 de março de 2014, n. 49 "Atuação da diretiva 2012/19/UE sobre os detritos de aparelhagens elétricas e eletrónicas (REEE)", o símbolo do bidão barrado ilustrado na aparelhagem ou em sua embalagem indica que o produto, no final de sua própria vida útil, deve ser eliminado separadamente dos outros detritos.

Portanto, o usuário deve entregar a aparelhagem, no final de sua vida útil, em órgãos municipais para a recolha diferenciada dos detritos eletrotécnicos e eletrónicos.

Como alternativa para a gestão autónoma, é possível entregar a aparelhagem que desejar eliminar ao revendedor no momento de aquisição de uma aparelhagem de tipo equivalente.

Em revendedores de produtos eletrónicos com superfície de venda de pelo menos 400 m². é possível entregar gratuitamente, sem a obrigação de aquisição, os produtos eletrónicos a eliminar com dimensões inferiores a 25 cm. A recolha diferenciada para que o aparelho seja sucessivamente enviado à reciclagem, tratamento e eliminação de modo compatível com o ambiente contribui para evitar possíveis efeitos negativos ao próprio ambiente e à saúde, além de favorecer a reutilização e ou reciclagem dos materiais com os quais a aparelhagem é composta.

ASSISTÊNCIA E GARANTIA

O aparelho é garantido por um período de dois anos a partir da data de entrega. Será considerada a data da nota fiscal/fatura (se estiver claramente legível) exceto no caso em que o cliente comprovar que a entrega foi feita posteriormente. Em caso de defeito do produto preexistente à data de entrega, a IMETEC garante a reparação ou a substituição gratuita do aparelho, exceto quando uma dessas soluções for considerada inapropriada. O comprador tem a obrigação de comunicar ao Centro de Assistência IMETEC o defeito de conformidade no prazo de dois meses a partir da identificação do defeito.

Não estão cobertas pela garantia todas as partes com defeitos devido a:

- a. Danos durante o transporte ou por quedas acidentais,
- b. Instalação incorreta ou inadequação do sistema elétrico,
- c. Reparos ou modificações efetuados por pessoal não autorizado,
- d. Manutenção e limpeza escassa ou não efetuada corretamente,
- e. Produto e ou partes do produto sujeitos ao desgaste e/ou consumíveis,
- f. Inobservância das instruções para o funcionamento do aparelho, negligência ou omissões durante o uso;

A lista acima indicada é meramente exemplificativa e não exaustiva e a garantia está excluída em todas as circunstâncias que não sejam consideradas defeitos de fabricação do aparelho.

Além disso, a garantia não é aplicável em todos os casos de uso impróprio do aparelho e em caso de uso profissional. A IMETEC exime-se de qualquer responsabilidade por eventuais danos diretos ou indiretos causados a pessoas, objetos e animais domésticos decorrentes do não cumprimento de todas as prescrições indicadas no respetivo "Manual de Instruções e avisos" no que se refere à instalação, ao uso e à manutenção do aparelho.

Isso sem prejudicar as ações contratuais de garantia relativas ao vendedor.

Modalidade de assistência

A reparação do aparelho deve ser efetuada em um Centro de Assistência IMETEC. O aparelho defeituoso, se estiver no prazo de garantia, deverá ser entregue ao Centro de Assistência juntamente com um documento fiscal que comprove a data da compra.



NÁVOD K POUŽITÍ KULMY NA VLASY

Vážený zákazníku, IMETEC Vám děkuje za zakoupení tohoto výrobku.



POZOR! Pokyny a upozornění pro bezpečné použití

Před použitím přístroje si pozorně přečtěte návod k použití, zejména varování týkající se bezpečnosti, a dodržujte je. Uchovejte tento návod spolu s příslušnou ilustrovanou příručkou po celou dobu životnosti zařízení pro případ konzultace. V případě postoupení přístroje třetí osobě odevzdejte také kompletní dokumentaci.

i **POZNÁMKA:** pokud se vám při čtení tohoto návodu zdají být některé části nesrozumitelné anebo máte pochybnosti, před použitím přístroje kontaktujte výrobce na adrese, uvedené na poslední straně.

OBSAH

Bezpečnostní varování.....	21	Čištění	24
Vysvětlivky symbolů.....	22	Likvidace.....	24
Všeobecné pokyny.....	22	Asistence a záruka.....	24
Užitečné rady	23	Ilustrativní průvodce	V
Použití:.....	23	Technické údaje	V

BEZPEČNOSTNÍ UPOZORNĚNÍ

- Po vyjmutí přístroje z obalu zkontrolujte jeho neporušenost podle přiloženého výkresu a případnou přítomnost škod způsobených během přepravy. V případě pochybností přístroj nepoužívejte a obraťte se na autorizovanou servisní službu.
- Obalový materiál není hračkou pro děti! Udržujte plastový sáček mimo dosah dětí; hrozí nebezpečí udušení!
- Před zapojením přístroje zkontrolujte, zda technické údaje o síťovém napájení (8) uvedené na identifikačním štítku odpovídají údajům dostupné elektrické sítě. Identifikační technické údaje (8) se nacházejí na přístroji.
- Tento přístroj musí být používán výhradně pro účely, pro které bylo navržen, to znamená jako kulma na vlasy pro domácí použití. Jakékoli jiné použití je považováno za nesprávné, a proto nebezpečné.
- Při použití přístroje v místnosti koupelny odpojte zástrčku ze zásuvky, protože blízkost vody představuje nebezpečí i při vypnutém přístroji.
- Pro zabezpečení dokonalejší ochrany doporučujeme nainstalovat v elektrickém obvodu, který napájí koupelnu, zařízení s provozním jmenovitým rozdílovým

proudem nepřesahujícím 30 mA (ideální 10mA). Požádejte vašeho elektroinstalatéra o radu v této věci.



UPOZORNĚNÍ: nepoužívejte tento přístroj v blízkosti van, sprch, umyvadel nebo jiných nádob s vodou. Nikdy neponořujte přístroj do vody!

- Tento přístroj mohou používat maloletí starší 8 let a osoby se sníženými fyzickými, smyslovými a mentálními vlastnostmi anebo nezkušené osoby pouze v případě, že byly předtím preventivně poučeny o používání přístroje a jsou obeznámeny s nebezpečím, které je spojené s jeho používáním. Děti si nesmějí s přístrojem hrát. Čištění a údržbu přístroje nemůžou provádět děti bez dohledu dospělých.

⊘ **NEPOUŽÍVEJTE** přístroj s mokřma ani vlhkýma nohama či rukama.

⊘ **NETAHEJTE** za šňůru ani za samotný přístroj, chcete-li odpojit zástrčku ze zásuvky.

⊘ **NEVYSTAVUJTE** přístroj vlhkosti nebo působení atmosférických vlivů (déšť, slunce).

- Před čištěním nebo údržbou přístroje a v případě jeho nečinnosti pokaždé odpojte zástrčku přístroje z napájecího elektrického okruhu.
 - V případě poruchy nebo špatného fungování přístroj vypněte a nezasahujte do něj. Pro případnou opravu se obraťte výhradně na autorizované servisní středisko.
 - V případě poškození napájecí šňůry musí být tato vyměněna v autorizovaném servisním středisku, aby se předešlo jakémukoli riziku.
 - Přístroj je určen výhradně pro lidské vlasy. Nepoužívejte ho na zvířata a paruky ze syntetického materiálu.
- ⊘ **NEROZPRAŠUJTE** sprej na vlasy při zapnutém přístroji. Hrozí nebezpečí požáru.

VYSVĚTLIVKY SYMBOLŮ



Upozornění



Všeobecný zákaz



Přístroj třídy II

OBEČNÉ POKYNY

POPIS PŘÍSTROJE A PŘÍSLUŠENSTVÍ [Obr. Z]

Konzultujte obrázek [Z] v ilustrované části pro eventuelní kontrolu obsahu balení. Všechny obrázky se nacházejí na vnitřních stránkách obalu.

1. Chladná špička
2. Váleček
3. Podpěra pro Automatic Rotating Curl
3A. Vložka pro Automatic Rotating Curl
4. Kontrolka provozního stavu
5. Tlačítko rotace (doprava-doleva)
6. Funkční tlačítko (0- 190°C- 220°C)
7. Otočná šňůra
8. Technické údaje

Charakteristiky přístroje jsou uvedeny na vnější straně balení.

Používejte pouze dodané příslušenství.

UŽITEČNÉ RADY

Rychlé osvojení si techniky používání výrobku vám umožní přesně stanovit dobu, potřebnou pro dosažení požadovaného efektu na vlasech.

- Ujistěte se, že vaše vlasy jsou celkem suché, čisté, bez laku, pěny anebo gelu na vlasy.
- Rozčešte vlasy tak, abyste odstranili eventuální zauzlení.
- Ujistěte se, že jste odstranili všechny předměty z oblasti obličeje, aby se zabránilo náhodnému zapletení předmětů při vytváření kudrn (například náušnice, náhrdelníky a tak dále.)
- Během používání, zahřívání a ochlazování přístroje jej pokládejte na hladký a žáruvzdorný povrch.
- Během úpravy dávejte pozor, abyste příliš nepřibližovali zahřáté části přístroje k citlivým částem obličeje, uším, krku a pokožce.
- Po použití nechte přístroj vychladnout před uložením na místo.



POZOR! Pokud přístroj zůstane zamotaný ve vlasech, stiskněte tlačítko v opačném směru otáčení a vytáhněte jej směrem dolů. Díky tomuto pohybu se vlasy narovnejí.



POZOR! Váleček přístroje je velmi horký během několika sekund od zapnutí, a proto se po zapnutí nesmí dostat do kontaktu s kůží nebo očima. Po použití přístroje se ujistěte, že je celkem vychlazen, než jej uložíte na místo. Nikdy neovíjete napájecí šňůru kolem přístroje.

POUŽITÍ

PŘÍPRAVA VLASŮ

- Vlasy si umyjte obvyklým způsobem, pak je rozčešte, abyste odstranily zauzlení.
- Vlasy vysušte a rozčešte od kořínků ke konečkům.

RADY PRO STYLING

Kombinace doby držení, teploty a velikosti pramene umožňuje získat různé výsledky stylingu kadeřavých účesů. Tento bude tím více definován, čím bude pramen vlasů tenší a teplota vyšší.

Chcete-li dosáhnout ještě výraznější efekt, vydržte o něco déle, než je doba indikována pípnutím.

Chcete-li dosáhnout měkší efekt, pracujte s hrubšími prameny a při nižší teplotě. Chcete-li dosáhnout jemný efekt, uvolněte pramen ještě před pípnutím.

V každém případě zkušenosti, získané postupně při používání výrobku, pomůžou stanovit dobu pro vlastní typ vlasů tak, abyste dosáhli požadovaného účinku. Přístroj umožňuje zvolit směr ovinutí v závislosti na požadovaném směru zvlnění.

Pro udržení získaných výsledků nekartáčujte nebo nečeštěte vlasy hřebenem dřív, než se ochladí.

POKYNY PRO POUŽITÍ

1. Zapojte zástrčku do napájecí sítě.
2. Nastavte požadovanou úroveň teploty působením na funkční tlačítko (6):
 - 190°C pro získání měkkých vln
 - 220°C pro získání více definovaných vln
3. Indikátor LED (4) se při zapnutí rozsvítí červeně a vydá akustický signál. Indikátor LED (4) se rozsvítí modře a vydá další akustický signál, jakmile přístroj dosáhne požadované teploty.
4. Umístěte přístroj paralelně nebo mírně nakloněný k prameni vlasů. (Obrázek 1). Neumísťujte jej horizontálně.
5. Uchopte mezi prsty pramen vlasů libovolné délky a přiblížte jej k válečku (2), vložte jej mezi váleček (2) a vnitřní podpěru (3A) (Obrázek 1).
6. Stiskněte tlačítko rotace v požadovaném směru otáčení: podpěra Automatic Rotating Curl (3) se začne otáčet a ovíjet prameny vlasů kolem válečku (2) (Obrázek 2)
7. Stiskněte a podržte tlačítko, až dokud pramen vlasů není zcela omotan kolem válečku (Obrázek 2A) a podržte tlačítko ještě déle než 3 sekundy, aby se aktivoval akustický signál, který indikuje odpovídající dobu stylingu.
8. Udržujte přístroj v poloze a počkejte na pípnutí; vytáhněte jej směrem dolů udržujíc ho ve svislé poloze. Nenaklánějte je příčně (Obrázek 3).
9. Zopakujte tyto kroky na různých pramenech, až dokud nedosáhnete požadovaný styl účesu. Po ukončení úpravy vlasů vypněte přístroj stisknutím funkčního tlačítka (6) a odpojte jej z elektrické zásuvky.
10. Pro vychlazení umístěte přístroj na bezpečném a suchém místě na tepluvzdorný povrch. Uchovávejte mimo dosah dětí.

Poznámky:

- Je možné, že se během použití přístroje vytvoří pára; jde o nadměrnou vlhkost ve vlasech, která se odpařuje.
- Neovíjete šňůru kolem přístroje, protože může způsobit její předčasné opotřebení a

poškození. Zacházejte se šňůrou opatrně a vyhněte se jejímu ohýbání, zejména, když je vložena do zásuvky.

- Příklad je vybaven funkcí automatického vypnutí po 60 minutách nečinnosti. Chcete-li jej znovu aktivovat, stiskněte funkční tlačítko (6) a znovu jej zapněte.

ČIŠTĚNÍ

Tento výrobek si nevyžaduje žádnou údržbu. Výrobek si nevyžaduje mazání. Udržujte vnější povrchy čisté a bez prachu, špíny a laku. Pokud potřebujete přístroj vyčistit, odpojte jej od napájení a otřete vnější část vlhkým hadříkem. Je-li šňůra stočená, překruťte ji na druhou stranu před použitím.



UPOZORNĚNÍ: V případě jakékoliv poruchy výrobku se nesnažte jej sami opravovat, protože neobsahuje díly, opravitelné spotřebitelem.



Před opětovným použitím přístroje se ujistěte, že všechny vyčištěné a vlhké části jsou úplně suché!

LIKVIDACE



Obal výrobku je z recyklovatelných materiálů. Zlikvidujte ho v souladu s předpisy na ochranu životního prostředí.



Podle čl. 26 legislativního nařízení ze dne 14. března 2014 č. 49 "Provádění směrnice 2012/19/EU o odpadech elektrických a elektronických zařízeních (OEEZ)" symbol přeškrtnuté popelnice na přístroji, nebo na jeho obalu znamená, že na konci své životnosti musí být výrobek shromažďován odděleně od ostatních odpadů.

Uživatel musí proto odevzdat přístroj na konci jeho životnosti do příslušných středisek pro separovaný sběr elektrického a elektronického odpadu.

Jako alternativa k individuálnímu spravování odpadu lze přinést zařízení, které chcete zlikvidovat, prodejci při zakoupení nového ekvivalentního zařízení.

U prodejců elektronických výrobků s prodejní plochou nejméně 400 m² lze také přinést zdarma, bez povinnosti zakoupení, elektronické výrobky k likvidaci s rozměry menšími než 25 cm. Adekvátní separovaný sběr nepoužívaných přístrojů pro následnou recyklaci, zpracování a ekologicky šetrné odstraňování napomáhá předcházet negativním vlivům na životní prostředí a zdraví a podporuje opětovné použití a/nebo recyklaci materiálů, ze kterých se zařízení skládá.

SERVISNÍ SLUŽBA A ZÁRUKA

Záruka na přístroj platí po dobu dvou let od data dodání. Je platné datum uvedené na účtence/faktuře (za předpokladu, že jsou jasně čitelné); v opačném případě pouze tehdy, může-li kupující prokázat, že dodávka byla provedena později.

V případě vady výrobku, existující před dnem doručení, společnost IMETEC zaručuje opravu nebo výměnu přístroje bez jakéhokoliv poplatku, pokud jedno z těchto dvou nápravných opatření není nepoměrné ve srovnání s druhým. Kupující je povinen oznámit servisnímu středisku společnosti IMETEC vadu do dvou měsíců od jejího zjištění.

Záruka se nevztahuje na všechny části, které mohou být vadné v důsledku:

- Poškození při přepravě nebo náhodných pádů,
- Nesprávné instalace nebo nevhodného elektrického systému,
- Opravy či úpravy provedené nepovolanou osobou,
- Chybějící nebo nesprávné údržby a čištění,
- Jedná-li se o výrobek a/nebo jeho části podléhající opotřebení a/nebo spotřební materiál,
- Nedodržení pokynů pro provoz přístroje, nedbalosti nebo neopatrného zacházení,

Výše uvedený seznam slouží jako příklad a není vyčerpávající, jelikož tato záruka se nevztahuje také na všechny ty případy, kdy nelze prozkoumat výrobní vady **přístroje**.

Ze záruky jsou také vyloučeny všechny případy nesprávného použití přístroje a případy profesionálního použití.

Společnost IMETEC nenese žádnou zodpovědnost za případné škody, které mohou mít přímý či nepřímý dopad na osoby, předměty a zvířata v důsledku nedodržení všech pokynů uvedených v "Příručce pokynů a upozornění", pokud jde o instalaci, použití a údržbu.

Tímto nejsou dotčeny jakékoli smluvní závazky vůči prodávajícímu.

Způsoby asistence

Oprava přístroje musí být prováděna autorizovaným servisním střediskem společnosti IMETEC. Vadný přístroj, pokud se na něj vztahuje záruka, musí být zaslán do servisního střediska spolu s potvrzením, které prokazuje datum prodeje nebo dodávky.



ВНИМАНИЕ! Инструкции и предупреждения для безопасного применения

Перед использованием прибора внимательно прочитайте инструкции по применению, уделите особое внимание предупреждениям по технике безопасности, и соблюдайте их. Храните настоящее руководство вместе с иллюстрированной памяткой на протяжении всего срока эксплуатации прибора для использования в будущем. При передаче прибора третьим лицам, передайте вместе с ним и всю документацию.

И ПРИМЕЧАНИЕ: если при изучении руководства некоторые места вам не понятны, или у вас возникнут сомнения, прежде чем пользоваться прибором обращайтесь в центр сервисного обслуживания по адресу, указанному на последней странице.

СОДЕРЖАНИЕ

Предупреждения по безопасности... 25	Очистка.....28
Легенда условных обозначений26	Утилизация..... 28
Инструкции общего характера..... 26	Сервисное обслуживание и гарантия..... 28
Полезные советы..... 27	Иллюстрированная памятка..... V
Применение..... 27	Технические данные..... V

ПРЕДУПРЕЖДЕНИЯ ПО БЕЗОПАСНОСТИ

- После распаковки прибора проверьте комплектность поставки в соответствии с рисунком, и убедитесь в отсутствии повреждений, вызванных транспортировкой. В случае сомнений не используйте прибор и обратитесь в авторизованный сервисный центр.
- Упаковочный материал – не игрушка! Не позволяйте детям играть с пластиковым пакетом; опасность удушья!
- Перед подключением прибора проверьте, что напряжение питания(8) соответствует напряжению, указанному на идентификационной табличке прибора. Идентификационная табличка с техническими характеристиками находится на приборе (8).
- Используйте прибор только по назначению, то есть как домашний стайлер для волос. Любое другое использование следует считать ненадлежащим и, следовательно, опасным.
- При использовании прибора в ванной комнате следует отключать его от сети после использования, так как близость воды представляет опасность, даже при выключенном приборе.
- Чтобы обеспечить дополнительную защиту, рекомендуется установить в электрической сети ванной комнаты предохранительное устройство остаточного

дифференциального тока, рассчитанное на номинальное значение рабочего дифференциального тока, не превышающее 30 мА (оптимальное значение 10 мА). Обратитесь за консультацией к квалифицированному электротехнику.



ВНИМАНИЕ: не используйте прибор вблизи ванны, душа, раковины или других ёмкостей, заполненных водой. Ни в коем случае не погружайте прибор в воду.

- Настоящий прибор может быть использован подростками возрастом свыше 8 лет и людьми с ограниченными физическими, сенсорными и умственными способностями, а также людьми, не обладающими опытом и знаниями, только после того, как они были обучены безопасному использованию прибора и поняли опасности, связанные с его использованием. Не допускайте, чтобы дети играли с прибором. Чистка и уход за прибором не должны выполняться детьми и без присмотра взрослыми.
- ⊘ НЕ используйте прибор, если у вас влажные руки или босые ноги.
- ⊘ НЕ тяните за шнур питания или прибор, чтобы вынуть вилку из розетки.
- ⊘ Прибор НЕ должен подвергаться воздействию влажности или атмосферных осадков и солнечных лучей.
- Перед проведением очистки или ухода, а также в случаях неиспользования прибора, обязательно выньте вилку из электрической розетки.
- В случае поломки или неисправной работы прибора, выключите его и не пытайтесь самостоятельно его чинить. Для ремонта обращайтесь только в авторизованный сервисный центр.
- В случае повреждения шнура электропитания, он должен быть заменен авторизованным сервисным центром для предотвращения любых рисков.
- Прибор предназначен исключительно для распрямления волос человека. Не используйте его для распрямления шерсти животных, париков и накладок из искусственных волос.
- ⊘ НЕ применяйте спрей для волос при включенном приборе. Опасность возгорания.

ЛЕГЕНДА УСЛОВНЫХ ОБОЗНАЧЕНИЙ

	Предупреждение		Запрет общего типа		Прибор класса II
--	----------------	--	--------------------	--	------------------

ИНСТРУКЦИИ ОБЩЕГО ХАРАКТЕРА

ОПИСАНИЕ ПРИБОРА И КОМПЛЕКТУЮЩИХ [Рис. Z]

Проверьте комплектность поставки в соответствии с Рисунком [Z], приведенным в разделе иллюстраций. Все рисунки находятся на внутренней стороне обложки.

1. Холодный наконечник
2. Цилиндр
3. Держатель для Automatic Rotating Curl
3А. Насадка Automatic Rotating Curl
4. СИД-индикатор рабочего состояния
5. Кнопка вращения (вправо-влево)
6. Функциональная кнопка (0- 190°C- 220°C)
7. Поворотный кабель
8. Технические данные

Характеристики прибора приведены на наружной стороне упаковки.

Используйте прибор только с аксессуарами, поставленными вместе с ним.

ПОЛЕЗНЫЕ СОВЕТЫ

Опыт, который вы быстро приобретете в использовании изделия, позволит вам с точностью установить время, необходимое для того, чтобы уложить волосы.

- Перед использованием прибора убедитесь в том, что волосы - сухие, чистые и без следов лака, мусса или геля.
- Расчешите волосы и убедитесь в отсутствии клубков.
- Проверьте, что были удалены все предметы, которые находятся в зоне лица, во избежание случайного запутывания во время завивки (например, цепочки, серьги и т.п.)
- Во время использования, подогрева или охлаждения изделия, кладите его на плоскую и стойкую к высоким температурам поверхность.
- Во время укладки с помощью мультистайлера следите за тем, чтобы он не находился слишком близко к чувствительным частям лица, к ушам, шее или к коже.
- После использования прибора подождите, пока он полностью остынет, прежде чем класть его на место.



ВНИМАНИЕ! Если прибор запутывается в волосах, нажмите на кнопку вращения в обратном направлении и выньте прибор, потянув вниз. Благодаря этому движению, волосы распутываются.



ВНИМАНИЕ! Цилиндр изделия сильно нагревается за считанные секунды после включения, поэтому никогда не прикасайтесь им к коже или глазам после включения прибора. После использования прибора, подождите до его полного остывания, прежде чем положить его на место. Не обматывайте шнур питания вокруг прибора.

ИСПОЛЬЗОВАНИЕ

ПОДГОТОВКА ВОЛОС

- Вымыть волосы, как обычно, и причесать их, чтобы распутать клубки.
- Высушить волосы и расчесать их в направлении от корней до кончиков.

РЕКОМЕНДАЦИИ ПО УКЛАДКЕ

Комбинация сочетания времени выдержки, температуры и размера пряди волос позволяет получать укладку с разными завитками. Чем меньше прядь волос и выше температура, тем завиток будет более чётким.

Для получения более стойкого результата, выждать ещё немного времени после звукового сигнала. Для получения более мягкого завитка, завивайте более крупные пряди при более низкой температуре. Нежный эффект получится, если вынуть прядь из прибора ещё до того, как появится звуковой сигнал.

В любом случае, полученный опыт при использовании прибора поможет вам установить время выдержки, необходимое именно для ваших волос, чтобы получить желаемый результат. Прибор позволяет выбрать направление накручивания пряди в зависимости от желаемого направления закручивания локона.

Для сохранения полученного результата не расчёсывать волосы щёткой или расчёской, пока они не остыли.

ИНСТРУКЦИИ ПО ПРИМЕНЕНИЮ

1. Вставьте вилку в розетку сети электропитания.
2. Задайте нужную температуру при помощи функциональной кнопки (6):
 - 190°C для мягкой волнистой укладки
 - 220°C для получения более чёткой завивки
3. СИД-индикатор (4) загорается красным светом и выдаётся звуковой сигнал в момент включения. СИД-индикатор (4) становится синим и выдаётся ещё один звуковой сигнал, как только стайлер достигает заданной температуры.
4. Расположите прибор параллельно пряди волос или под небольшим углом к ней. (Изображение 1). Не размещайте прибор в горизонтальном положении.
5. Захватите пальцами прядь волос нужной ширины, приблизьте к цилиндру (2) и поместите между цилиндром (2) и внутренним держателем (3А) (Изображение 1).
6. Нажмите на кнопку вращения в нужном направлении: держатель Automatic Rotating Curl (3) вращается и накручивает прядь волос на цилиндр (2) (Изображение 2)
7. Держите нажатой кнопку до тех пор, пока прядь не будет полностью накручена на цилиндр (Изображение 2А) и, в любом случае, не менее 3 секунд, чтобы позволить правильно функционировать звуковому сигналу времени выдержки.
8. Выдержать необходимое время, пока не появится звуковой сигнал; вынуть прибор, потянув вниз и удерживая в вертикальном положении. Не вынимайте под углом по диагонали (Изображение 3).
9. Повторите эту операцию со всеми прядями волос, пока не получите нужную укладку. По окончании выполнения укладки, выключите прибор, нажав на функциональную кнопку (6), затем отключите прибор от сети электропитания.
10. Поместите прибор для охлаждения в сухое и надёжное место на стойкую к высоким температурам поверхность. Хранить в недоступном для детей месте.

Note:

- Во время использования изделия может наблюдаться образование пара; это вызвано избытком влаги в волосах, которая испаряется.
- Не обматывайте шнур питания вокруг прибора, во избежание его преждевременного износа или поломки. Обращайтесь осторожно со шнуром питания, не сгибайте его и не тяните, чтобы вынуть вилку из розетки сети электропитания.
- Прибор оснащён функцией автоматического выключения через 60 минут, если им не пользуются. Для нового подключения изделия выключите его, нажав на функциональную кнопку (6), а потом снова включите его.

ЧИСТКА

Это изделие не нуждается в техобслуживании. Не требует смазки. Наружные поверхности должны быть всегда чистыми, без следов пыли, грязи и лака. В случае необходимости, для очистки изделия отключите его от сети электропитания и протрите наружную поверхность влажной тканью. Если шнур питания закрутился, то раскрутите его в противоположном направлении перед использованием прибором.



ВНИМАНИЕ: В случае любой поломки прибора не пытайтесь его отремонтировать самостоятельно, поскольку в нём нет компонентов, которые могут быть отремонтированы пользователем.



Перед повторным использованием прибора убедитесь, что все части, которые были очищены влажной тканью, полностью высохли!

УТИЛИЗАЦИЯ



Упаковка изделия выполнена из материалов, которые могут подвергаться вторичной переработке. Уничтожайте её в соответствии с действующими нормами по защите окружающей среды.



В соответствии со статьей 26 Законодательного Декрета от 14 марта 2014 года, № 49 "Введение в силу директивы 2012/19/ЕС об отходах электрического и электронного оборудования (РАЕЕ)", условное обозначение в виде перечеркнутого мусорного контейнера, имеющееся на приборе или на его упаковке, указывает на то, что данное изделие в конце полезного срока эксплуатации должно утилизироваться отдельно от других отходов.

Поэтому пользователь в конце срока службы данного прибора должен сдать его в специализированные муниципальные центры дифференцированного сбора электротехнических и электронных отходов.

В качестве альтернативы можно сдать прибор, подлежащий утилизации, продавцу при покупке нового эквивалентного изделия. В пунктах продажи электронных изделий с площадью помещения не менее 400 м² можно также бесплатно сдать без обязательства совершения покупки электронные изделия, подлежащие утилизации, имеющие размеры, не превышающие 25 см. Надлежащий дифференцированный сбор для последующей переработки данного прибора, для обработки и экологически совместимой утилизации способствует предотвращению возможных отрицательных эффектов на окружающую среду и здоровье и/или повторной переработке материалов, из которых состоит данный прибор.

СЕРВИСНОЕ ОБСЛУЖИВАНИЕ И ГАРАНТИЯ

Прибор покрывается гарантией в течение двух лет с даты поставки. За дату поставки принимается дата, указанная на кассовом чене/фактуре (она должна хорошо читаться), за исключением тех случаев, когда покупатель может доказать, что поставка была произведена позже указанной даты.

В том случае, если дефект прибора присутствовал уже до того, как товар был получен (производственный дефект), компания IMETEC гарантирует бесплатный ремонт или замену прибора, помимо тех случаев, когда одно из этих двух решений несоизмеримо по отношению с другим. Покупатель должен заявить об обнаруженном дефекте в Сервисный центр IMETEC не позднее двух месяцев от момента его обнаружения.

Не покрываются гарантией все дефектные компоненты, которые имеют неисправности по следующим причинам:

- a. Повреждения при транспортировке или от случайного падения,
- b. Неправильная установка или несоответствие электросистемы подключения,
- c. Ремонт или внесение изменений несанкционированным персоналом,
- d. Отсутствие или неправильное выполнение техобслуживания и чистки,
- e. Изделие и/или части изделия, подвергаемые естественному износу и/или расходные материалы,
- f. Несоблюдение инструкций по применению прибора, небрежное или неосторожное обращение с ним,

Вышеуказанный список является чисто ориентировочным и не полным, поскольку гарантией не покрываются все те случаи, которые не могут быть отнесены к производственным дефектам прибора.

Кроме этого, из гарантии исключены все случаи, связанные с использованием прибора не по назначению, а также для профессионального пользования.

Компания IMETEC не несёт никакой ответственности за возможный ущерб, нанесённый прямо или косвенно людям, имуществу и домашним животным по причине несоблюдения всех предписаний, указанных в специальном "Руководстве по применению" и предупреждениях, в разделах по применению, уходу и техобслуживанию изделия.

За исключением договорных гарантийных обязательств перед дилером.

Способ сервисного обслуживания

Ремонт прибора должен выполняться в Сервисном центре компании IMETEC. Неисправный прибор, если он находится на гарантии, необходимо доставить в Сервисный центр, он должен обязательно сопровождаться фискальным документом, на котором указана дата приобретения или доставки.

**UWAGA!** Instrukcje i uwagi dotyczące bezpiecznego użytkowania.

Przed rozpoczęciem eksploatacji urządzenia należy zapoznać się z instrukcją obsługi, w szczególności z ostrzeżeniami dotyczącymi i postępować zgodnie z nimi. Celem wyszukania różnych informacji, instrukcję należy przechowywać wraz z przewodnikiem przez cały okres eksploatacji urządzenia. W przypadku przeniesienia własności na osoby trzecie, należy im również przekazać pełną dokumentację.

i UWAGA: jeżeli podczas lektury niniejszej instrukcji obsługi niektóre części okażą się trudne do zrozumienia lub w razie wystąpienia wątpliwości, przed użyciem tego produktu prosimy o kontakt z firmą na adres wskazany na ostatniej stronie.

SPIS TREŚCI

Zasady bezpieczeństwa.....	29	Czyszczenie.....	32
Opis symboli.....	30	Likwidacja.....	32
Ogólne instrukcje.....	30	Serwis i gwarancja.....	32
Pomocne wskazówki.....	31	Przewodnik.....	V
Użycie.....	31	Dane techniczne.....	V

ZASADY BEZPIECZEŃSTWA

- Po wyjęciu urządzenia z opakowania należy sprawdzić integralność dostawy zgodnie z rysunkiem i ewentualną obecność szkody wynikającej z transportu. W razie wątpliwości, nie należy korzystać z urządzenia i skontaktować się z autoryzowanym serwisem.
- Materiał opakowań nie jest zabawką dla dzieci! Plastikowe woreczki należy przechowywać w miejscu niedostępnym dla dzieci ze względu na niebezpieczeństwo uduszenia!
- Przed podłączeniem urządzenia należy sprawdzić, czy dane techniczne (8) napięcia zasilania podane w danych technicznych odpowiadają napięciu sieci zasilającej. Identyfikacyjne dane techniczne znajdują się na urządzeniu (8).
- Urządzenie to powinno być używane wyłącznie do celów, dla których zostało zaprojektowane, czyli jako styler do włosów do użytku domowego. Każde inne zastosowanie jest niewłaściwe i niebezpieczne.
- Podczas korzystania z urządzenia w łazience, należy odłączyć je po użyciu, ponieważ bliskość wody stanowi zagrożenie nawet jeśli jest wyłączone.
- Dla większego bezpieczeństwa zaleca się instalację urządzenia

na prąd różnicowy w obwodzie elektrycznym zasilającym łazienkę, o wartości znamionowej nie przekraczającej 30 mA (najlepiej 10 mA). Wskazane jest zwrócenie się o pomoc do instalatora.



UWAGA: nie wolno używać tego urządzenia w pobliżu wanny, prysznicza, zlewu ani innych zbiorników z wodą. Nigdy nie wolno zanurzać urządzenia w wodzie.

- To urządzenie może być używane przez dzieci od 8 roku życia oraz osoby o ograniczonej sprawności fizycznej, sensorycznej czy umysłowej lub którym brakuje doświadczenia i wiedzy, jeśli są właściwie monitorowane lub jeżeli zostały poinstruowane w zakresie bezpiecznego korzystania z urządzenia i jeśli zdają sobie sprawę z niebezpieczeństw związanych z jego użyciem. Dzieci nie mogą bawić się urządzeniem. Czyszczenie i konserwacja nie mogą być wykonywane przez dzieci bez nadzoru.

⊘ NIE WOLNO posługiwać się urządzeniem z mokrymi rękami lub mokrymi i nagimi stopami.

⊘ NIE WOLNO ciągnąć za kabel zasilający lub samo urządzenie w celu wyjęcia wtyczki z gniazdka.

⊘ NIE WOLNO wystawiać urządzenia na działanie wilgoci lub czynników atmosferycznych (deszcz, słońce).

- Zawsze należy odłączyć wtyczkę od zasilania przed rozpoczęciem czyszczenia lub konserwacji i gdy nie korzysta się z urządzenia.

- W przypadku awarii lub wadliwego działania, należy je wyłączyć i nie manipulować nim. W razie wystąpienia konieczności naprawy, należy skontaktować się z autoryzowanym serwisem.

- Jeśli kabel zasilający jest uszkodzony, musi zostać wymieniony przez autoryzowane centrum serwisowe, w celu uniknięcia ryzyka.

- Urządzenie należy stosować tylko do ludzkich włosów. Nie stosować u zwierząt ani do peruk syntetycznych.

⊘ NIE WOLNO pryskać sprayem do włosów, gdy urządzenie jest włączone. Istnieje niebezpieczeństwo pożaru.

OPIS SYMBOLI

 Ostrzeżenie	 Ogólny zakaz	 Urządzenie klasy II
--	--	---

OGÓLNE INSTRUKCJE

OPIS URZĄDZENIA I KOŃCÓWEK [Rys. Z]

Aby sprawdzić zawartość opakowania, należy porównać je z Rysunkiem [Z] w sekcji ilustracji. Wszystkie rysunki znajdują się na wewnętrznych stronach okładki.

1. Zimna końcówka
2. Walek
3. Wspornik Automatic Rotating Curl
 - 3A. Wkładka Automatic Rotating Curl
4. LED stanu pracy
5. Przycisk obrotu (w prawo – w lewo)
6. Przycisk funkcyjny (0- 190°C- 220°C)
7. Obrotowy kabel
8. Dane techniczne

Techniczne cechy urządzenia podano na zewnątrz opakowania.

Używać tylko z dostarczonymi końcówkami.

POMOCNE WSKAZÓWKI

Szybka nauka techniki obsługi produktu umożliwi dokładne określenie czasu używania celem uzyskania oczekiwanego efektu.

- Należy upewnić się, że włosy są suche, czyste i nie pozostał na nich lakier do włosów, pianka ani żel.
- Rozczesać włosy, rozplątując ewentualne supły.
- Aby uniknąć przypadkowego zaplątania podczas kręcenia włosów, należy zdjąć wszelkie akcesoria (na przykład kolczyki, naszyjniki itp.).
- Podczas użytkowania, nagrzewania i stygnięcia urządzenie należy ułożyć na płaskiej i odpornej na ciepło powierzchni.
- Podczas układania fryzury należy uważać, aby zbyt blisko nie zbliżać urządzenia do wrażliwych części twarzy, uszu, szyi czy skóry.
- Po użyciu, przed odłożeniem urządzenia na miejsce, należy pozostawić je do całkowitego ostygnięcia.



UWAGA! W przypadku zaplątania urządzenia we włosach wciśnięć przycisk w odwrotnym kierunku obrotu i wysunąć go od dołu. Pozwoli to na rozplątanie włosów.



UWAGA! Walek urządzenia osiąga bardzo wysoką temperaturę w ciągu kilku sekund od włączenia. Po włączeniu nie należy dotykać nim skóry ani oczu. Po zakończeniu korzystania z produktu, przed odłożeniem go na miejsce należy się upewnić, że całkowicie ostygł. Nigdy nie należy owijać kabla wokół urządzenia.

UŻYCIE

PRZYGOTOWANIE WŁOSÓW

- Umyć jak zwykle włosy i przeczesać grzebieniem, rozplątując supły.
- Wysuszyć włosy i rozczesać od nasady po końcówki.

WSKAZÓWKI DOTYCZĄCE STYLIZACJI

W zależności od czasu stylizacji, temperatury i rozmiarów kosmyka włosów można uzyskać różnego rodzaju loki. Im mniejszy kosmyk włosów i wyższa temperatura, tym wyraźniejszy będzie uzyskany kształt loków.

Aby uzyskać silniejszy efekt, należy wydłużyć czas oczekiwania, nie przerywając kręcenia w chwili wygenerowania sygnału dźwiękowego. Aby uzyskać miękkie fale, należy ustawić niższą temperaturę i skręcać grubsze kosmyki. Aby uzyskać delikatny efekt, wysunąć kosmyk z lokówki przed wygenerowaniem sygnału dźwiękowego.

Niezależnie od przypadku doświadczenie zdobyte podczas używania urządzenia pomoże określić odpowiedni czas oczekiwania dla danego rodzaju włosów celem uzyskania pożądanego efektu. Urządzenie pozwala wybrać kierunek zawijania kosmyków w zależności od pożądanego kierunku zwinięcia loków.

Aby utrwalić uzyskany efekt, włosów nie należy szczotkować ani czesać przed ich ostygnięciem.

INSTRUKCJE UŻYCIA

1. Włożyć wtyczkę do gniazdka zasilania.
2. Ustawić wybraną wartość temperatury za pomocą przycisku funkcyjnego (6):
 - 190°C, aby uzyskać miękkie fale
 - 220°C, aby uzyskać wyraźnie zdefiniowane loki
3. W chwili włączenia urządzenia wskaźnik LED (4) zapali się w kolorze czerwonym i zostanie wygenerowany sygnał dźwiękowy. Po osiągnięciu zadanej temperatury urządzenia wskaźnik LED (4) zmieni kolor na niebieski i ponownie zostanie wygenerowany sygnał dźwiękowy.
4. Ustawić urządzenie równoległe do kosmyka lub w pozycji lekko nachylonej. (Rysunek 1). Nie ustawiać urządzenia poziomo.
5. Chwycić palcami kosmyk włosów o dowolnie wybranej szerokości, zbliżyć do wałka (2) i wsunąć między walek (2) i wewnętrzny wspornik (3A) (Rysunek 1).
6. Wcisnąć przycisk obrotu w wybranym kierunku: wspornik Automatic Rotating Curl (3) obraca się i owija kosmyk wokół wałka (2) (Rysunek 2).
7. Przytrzymać wciśnięty przycisk do momentu, w którym kosmyk będzie całkowicie nawinięty na walek (Rysunek 2A), niemniej jednak nie krócej niż przez 3 sekundy, aby zapewnić prawidłowe działanie systemu generującego sygnał dźwiękowy czasu skręcania.
8. Przytrzymać urządzenie w takim położeniu w oczekiwaniu na wygenerowanie sygnału dźwiękowego. Następnie wysunąć urządzenie od dołu, utrzymując je pionowo. Nie nachylać ukośnie urządzenia (Rysunek 3).
9. Powtórzyć powyższe czynności na wszystkich kosmykach celem uzyskania pożądanego efektu. Po wmodelowaniu włosów należy wyłączyć urządzenie przyciskiem funkcyjnym (6) i wyjąć wtyczkę z gniazdka.
10. Celem schłodzenia urządzenia pozostawić je w suchym i bezpiecznym miejscu na powierzchni odpornej na działanie wysokich temperatur. Przechowywać w miejscu niedostępnym dla dzieci.

Uwagi:

- Podczas korzystania z urządzenia może wytworzyć się para. Jest to nadmierna parująca wilgoć z włosów.
- Nie zawiązać kabla wokół urządzenia, ponieważ może to spowodować jego uszkodzenie i przedwczesne zużycie. Postępować z kablem ostrożnie, nie zginać go i nie ciągnąć, zwłaszcza gdy jest podłączony do gniazdka zasilania.
- Urządzenie ma funkcję automatycznego wyłączenia po upływie 60 minut od ostatniego użycia. Aby ponownie włączyć urządzenie, należy je wyłączyć za pomocą przycisku funkcyjnego (6) i włączyć.

CZYSZCZENIE

Urządzenie nie wymaga konserwacji. Nie wymaga smarowania. Przechowywać na czystych powierzchniach zewnętrznych, wolnych od kurzu, zabrudzeń i nielakierowanych. W przypadku konieczności wyczyszczenia produktu wyjąć wtyczkę z gniazdka i przetrzeć zewnętrzną część wilgotną szmatką. Jeżeli kabel zwija się, przed użyciem należy go odokręcić w odwrotnym kierunku.





UWAGA: W razie wystąpienia usterki nie należy podejmować prób jej naprawienia, ponieważ w urządzeniu nie zastosowano części, które mogą być naprawiane przez użytkownika.



Przed użyciem urządzenia należy upewnić się, że wszystkie części czyszczone wilgotną szmatką są całkowicie suche!

LIKwidACJA

 Opakowanie produktu jest wykonane z materiałów podlegających recyklingowi. Usunąć je zgodnie z przepisami ochrony środowiska.

 Zgodnie z art. 26 Rozporządzenia z mocą ustawy z dnia 14 marca 2014, nr 49, „Wdrożenie dyrektywy 2012/19/UE w sprawie zużytego sprzętu elektrycznego i elektronicznego (WEEE)” symbol przekreślonego kosza na urządzeniu lub jego opakowaniu oznacza, że zużytego produktu nie należy utylizować wraz z innymi odpadami.

W związku z tym użytkownik po zakończeniu eksploatacji sprzętu powinien go przekazać do odpowiednich miejskich ośrodków segregacji odpadów elektrotechnicznych i elektronicznych.

Zamiast samodzielnego zarządzania podczas zakupu nowego, równoważnego sprzętu można przekazać dystrybutorowi sprzęt przeznaczony do utylizacji.

Ponadto sklepach z artykułami elektronicznymi powierzchnie sprzedaży wynoszące co najmniej 400m² można pozostawić bezpłatnie, bez obowiązku zakupu, produkty elektroniczne przeznaczone do utylizacji o wymiarach mniejszych niż 25 cm. Odpowiednia selektywna zbiórka prowadząca do późniejszego recyklingu, przetwarzania i utylizacji urządzenia przyjaznej dla środowiska przyczynia się do zapobiegania negatywnym skutkom dla środowiska i zdrowia i sprzyja ponownemu użyciu i/lub recyklingowi materiałów, z których składa się sprzęt.

SERWIS I GWARANCJA

Urządzenie jest objęte dwuletnią gwarancją od daty dostawy. Terminem odniesienia jest data podana na paragonie/fakturze (pod warunkiem, że jest czytelna), chyba że kupujący może udowodnić, że dostawa nastąpiła później.

W przypadku wady produktu już istniejącej w dniu dostawy, firma IMETEC gwarantuje naprawę lub wymianę urządzenia bez opłat, chyba że jedno z dwóch rozwiązań jest nieproporcjonalne w stosunku do drugiego. Kupujący ma obowiązek poinformować pracownika serwisu firmy IMETEC o występowaniu nieprawidłowości w terminie do dwóch miesięcy od wykrycia wady.

Nie są objęte gwarancją wszystkie części, które mogą ulec uszkodzeniu wskutek:

- a. Szkód powstałych podczas transportu lub w wyniku upuszczenia na ziemię,
- b. Nieprawidłowego montażu lub nieodpowiedniej instalacji elektrycznej,
- c. Napraw lub zmian dokonanych przez osoby nieupoważnione,
- d. Braku lub nieprawidłowej konserwacji i czyszczenia,
- e. Niesprawności produktu i/lub części produktu ulegających zużyciu i/lub materiałów eksploatacyjnych,
- f. Nieprzestrzegania instrukcji obsługi urządzenia, zaniedbań lub nieostrożnego użytkownika.

Powyższa lista ma charakter przykładowy i nie jest wyczerpująca, gdyż niniejsza gwarancja nie dotyczy **przypadków, które nie są związane z wadami fabrycznymi** urządzenia.

Gwarancja jest również wykluczona we wszystkich przypadkach niewłaściwego użytkowania urządzenia i w przypadku zastosowań profesjonalnych.

Firma IMETEC nie ponosi odpowiedzialności za jakiegokolwiek szkody poniesione bezpośrednio lub pośrednio przez osoby, rzeczy lub zwierzęta domowe wskutek nieprzestrzegania wszystkich zaleceń podanych w „Instrukcji obsługi i ostrzeżeń” dotyczących instalacji, obsługi i konserwacji urządzenia.

Zastrzega się prawo do wysuwania roszczeń wynikających z umowy gwarancyjnej w stosunku do sprzedawcy.

Zasady serwisu technicznego

Naprawę urządzenia należy powierzyć Serwisowi IMETEC. W ramach gwarancji wadliwe urządzenie należy dostarczyć do serwisu razem z paragonem fiskalnym poświadczającym datę sprzedaży lub dostawy.



NÁVOD NA POUŽITIE KULMY NA VLASY

Vážený zákazník, IMETEC Vám ďakuje za zakúpenie tohto výrobku.

**UPOZORNENIE! Pokyny a upozornenia pre bezpečné používanie.**

Pred použitím prístroja si pozorne prečítajte návod na použitie, a najmä bezpečnostné upozornenia, a dodržujte ich. Uschovajte tento návod spolu s príslušným ilustračným sprievodcom počas celej životnosti prístroja pre eventuálnu konzultáciu. V prípade postúpenia prístroja tretím osobám im odovzdajte kompletnú dokumentáciu.

i POZNÁMKA: ak sa Vám pri čítaní tohto návodu zdajú byť niektoré časti nezrozumiteľné alebo máte pochybnosti, pred použitím prístroja kontaktujte výrobcu na adrese uvedenej na poslednej strane.

OBSAH

Bezpečnostné upozornenia.....	33	Čistenie.....	36
Vysvetlivky symbolov.....	34	Likvidácia.....	36
Všeobecné pokyny.....	34	Servisná služba a záruka.....	36
Užitočné rady.....	35	Ilustrovaný sprievodca.....	V
Použitie:.....	35	Technické údaje.....	V

BEZPEČNOSTNÉ UPOZORNENIA

- Po vybratí prístroja z obalu skontrolujte neporušenosť jeho obsahu podľa obrázku a prípadné poškodenie pri preprave. V prípade pochybností prístroj nepoužívajte a obráťte sa na autorizované servisné stredisko.
- Obalový materiál nie je hračkou pre deti! Uschovajte plastové vrecúško mimo dosahu detí, ktoré by sa ním mohli zadusiť!
- Pred zapojením prístroja skontrolujte, či všetky technické údaje o sieťovom napájaní (8) uvedené na identifikačnom štítku zodpovedajú údajom dostupnej elektrickej siete. Technické identifikačné údaje sa nachádzajú na prístroji (8).
- Tento prístroj sa musí používať len na účely, pre ktoré bol navrhnutý, a to ako kulma na vlasy pre domáce použitie. Akékoľvek iné použitie je považované za nevhodné, a teda nebezpečné.
- Ak používate prístroj v kúpeľni, musíte ho odpojiť po použití, pretože blízkosť vody predstavuje riziko, aj keď je vypnuté napájanie.
- Pre väčšiu bezpečnosť doporučujeme inštaláciu prúdového chrániča v elektrickom obvode kúpeľne,

ktorý má menovitý prevádzkový zvyškový prúd nepresahujúci 30mA (10 mA ideálne). Odporúčame požiadať o pomoc inštalačného technika.



POZOR: nepoužívajte prístroj v blízkosti kúpeľňových vaní, sprích, umývadiel alebo iných nádob s vodou. Nikdy neponárajte prístroj do vody.

- Tento prístroj môžu používať deti staršie 8 rokov a osoby so zníženými fyzickými, zmyslovými alebo duševnými schopnosťami, alebo s nedostatkom skúseností a znalostí, ak sú riadne pod dohľadom, alebo ak boli poučení o bezpečnom používaní prístroja a uvedomujú si nebezpečenstvo spojené s použitím. Deti sa nesmú s prístrojom hrať. Čistenie a údržbu nesmú vykonávať deti bez dozoru.

⊘ **NEPOUŽÍVAJTE** prístroj s mokrými rukami alebo vlhkými či bosými nohami.

⊘ **NEŤAHAJTE** za šnúru ani za prístroj, ak chcete odpojiť zástrčku zo zásuvky na prúd.

⊘ **NEVYSTAVUJTE** prístroj vlhkosti alebo vplyvu počasia (dážď, slnko).

- Pred čistením alebo údržbou prístroja, a v prípade jeho nečinnosti, zakaždým odpojte zástrčku prístroja z napájacieho elektrického okruhu.
 - V prípade poruchy alebo špatného fungovania prístroj vypnite a nezasahujte do neho. Pre prípadnú opravu sa obráťte výhradne na autorizované servisné stredisko.
 - V prípade poškodenia napájacej šnúry musí byť táto vymenená v autorizovanom servisnom stredisku, aby sa predišlo akémukoľvek riziku.
 - Prístroj je určený výhradne pre ľudské vlasy. Nepoužívajte ho na zvieratá alebo parochne a príčesky zo syntetického materiálu.
- ⊘ **NEROZPRAŠUJTE** sprej na vlasy pri zapnutom prístroji. Hrozí nebezpečenstvo požiaru.

VYSVETLIVKY SYMBOLOV



Upozornenie



Všeobecný zákaz



Prístroj triedy II

VŠEOBECNÉ POKYNY

POPIS PRÍSTROJA A PRÍSLUŠENSTVA Z]

Pozrite si obrázok [Z] v ilustrovanej časti a skontrolujte obsah balenia. Všetky obrázky sa nachádzajú na vnútorných stranách obálky.

1. Studená špička
2. Valček
3. Podpera Automatic Rotating Curl
3A. Vložka Automatic Rotating Curl
4. Kontrolka fungovania
5. Tlačidlo rotácie (doprava-dol'ava)
6. Funkčné tlačidlo (0- 190°C- 220°C)
7. Otočná šnúra
8. Technické údaje

Vlastnosti prístroja sú uvedené na vonkajšom obale.

Používajte výhradne dodávané príslušenstvo.

UŽITOČNÉ RADY

Rýchle osvojenie si techniky používania výrobku vám umožní presne stanoviť dobu, potrebnú na dosiahnutie požadovaného efektu na vlasoch.

- Uistite sa, že vaše vlasy sú celkom suché, čisté, bez laku, peny alebo gelu na vlasy.
- Rozčešte vlasy tak, aby ste odstránili eventuálne zauzlenie.
- Uistite sa, že ste odstránili všetky predmety z oblasti tváre, aby sa zabránilo náhodnému zapleteniu predmetov pri vytváraní kučier (napríklad náušnice, náhrdelníky a tak ďalej.)
- Počas používania, zahrievania a ochladzovania prístroja ho pokladajte na hladký a žiaruvzdorný povrch.
- Počas úpravy dávajte pozor, aby ste príliš nepribližovali zahriate časti prístroja k citlivým častiam tváre, ušiam, krku a pokožke.
- Po použití nechajte prístroj celkom vychladnúť pred tým, než ho uložíte na miesto.



UPOZORNENIE! Ak prístroj zostane zamotaný vo vlasoch, stlačte tlačidlo v opačnom smere otáčania a vytiahnite ho smerom nadol. Vďaka tomuto pohybu sa vlasy narovnajú.



UPOZORNENIE! Valček prístroja je veľmi horúci v priebehu niekoľkých sekúnd od zapnutia, a preto sa po zapnutí nesmie dostať do kontaktu s pokožkou alebo očami. Po použití prístroja sa uistite, že je celkom vychladený, než ho uložíte na miesto. Neomotávejte napájaciu šnúru okolo prístroja.

POUŽITIE

PRÍPRAVA VLASOV

- Umyte si vlasy zvyčajným spôsobom, potom ich rozčešte, aby ste odstránili zauzlenie.
- Vlasy vysušte a rozčešte od korenkov ku končekom.

RADY PRE STYLING

Kombinácia doby držania, teploty a veľkosti prameňa umožňuje získať rôzne výsledky stylingu kučeravým účesom. Tento bude tým viac definovaný, čím bude prameň vlasov tenší a teplota vyššia.

Ak chcete dosiahnuť ešte výraznejší efekt, vydržte o niečo dlhšie, než je doba indikovaná pípnutím. Ak chcete dosiahnuť mäkkší efekt, pracujte s hrubšími prameňmi a pri nižšej teplote. Ak chcete dosiahnuť jemný efekt, uvoľnite prameň ešte pred pípnutím.

V každom prípade skúsenosti, získané postupne pri používaní výrobku, pomôžu stanoviť dobu pre vlastný typ vlasov tak, aby ste dosiahli požadovaný účinok. Prístroj umožňuje zvoliť smer ovinutia v závislosti na požadovanom smere zvlhnenia.

Pre udržanie získaných výsledkov nekefujte alebo nečešte vlasy hrebeňom skôr, než vychladnú.

POKYNY NA POUŽITIE

1. Zapojte zástrčku do napájacej siete.
2. Nastavte požadovanú úroveň teploty pôsobením na funkčné tlačidlo (6):
 - 190°C pre získanie mäkkých vlín
 - 220°C pre získanie viac definovaných vlín
3. Indikátor LED (4) sa pri zapnutí rozsvieti červeno a vydá akustický signál. Indikátor LED (4) sa rozsvieti modro a vydá ďalší akustický signál, akonáhle prístroj dosiahne požadovanú teplotu.
4. Umiestnite prístroj paralelne alebo mierne naklonený k prameňu vlasov. (Obrázok 1). Neumiestňujte ho vodorovne.
5. Uchopte medzi prstami prameň vlasov ľubovoľnej dĺžky a priblížte ho k valčeku (2), vložte ho medzi valček (2) a vnútornú podperu (3A) (Obrázok 1).
6. Stlačte tlačidlo rotácie v požadovanom smere otáčania: podpera Automatic Rotating Curl (3) sa začne otáčať a ovíjať pramene vlasov okolo valčeka (2) (Obrázok 2)
7. Stlačte a podržte tlačidlo, až kým prameň vlasov nie je úplne omotaný okolo valčeka (Obrázok 2A) a podržte tlačidlo ešte dlhšie ako 3 sekundy, aby sa aktivoval akustický signál, ktorý indikuje zodpovedajúcu dobu stylingu.
8. Udržujte prístroj v polohe a počkajte na pípnutie; vytiahnite ho smerom nadol udržiavajúc ho vo zvislej polohe. Nenakláňajte ho priečne (Obrázok 3).
9. Zopakujte tieto kroky na rôznych prameňoch, až kým nedosiahnete požadovaný štýl účesu. Po ukončení úpravy vlasov prístroj vypnite stlačením funkčného tlačidla (6) a odpojte ho z elektrickej zásuvky.
10. Pre vychladenie umiestnite prístroj na bezpečnom a suchom mieste na tepluvzdorný povrch. Uchovávajte mimo dosahu detí.

Poznámky:

- Je možné, že sa počas použitia prístroja vytvorí para; ide o nadmernú vlhkosť vo vlasoch, ktorá sa odparuje.
- Neovíjajte šnúru okolo prístroja, pretože môže spôsobiť jej predčasné opotrebovanie a poškodenie. Zaobchádzajte so šnúrou opatrne a vyhnite sa jej ohýbaniu, najmä, keď je vložená do zásuvky.
- Prístroj je vybavený funkciou automatického vypnutia po 60 minútach nečinnosti. Ak ho chcete znovu aktivovať, stlačte funkčné tlačidlo (6) a znovu ho zapnite.

ČISTENIE

Tento výrobok si nevyžaduje žiadnu údržbu. Výrobok si nevyžaduje mazanie. Udržujte vonkajšie povrchy čisté a bez prachu, špiny a laku. Ak potrebujete prístroj vyčistiť, odpojte ho od napájania a utrite vonkajšiu časť vlhkou handričkou. Ak je šnúra stočená, prekrúťte ju na druhú stranu pred použitím.





UPOZORNENIE: V prípade akejkoľvek poruchy výrobku sa nesnažte ho sami opravovať, pretože neobsahuje diely, opraviteľné spotrebiteľom.



Pred opätovným použitím prístroja sa uistite, že všetky očistené vlhké diely sú úplne suché!

LIKVIDÁCIA

 Obal výrobku je z recyklovateľných materiálov. Zlikvidujte ho v súlade s predpismi na ochranu životného prostredia.

 Podľa čl. 26 Legislatívneho nariadenia zo dňa 14. marca 2014, č. 49 "Uplatnenie smernice 2012/19/EÚ o odpade elektrických a elektronických zariadení (OEEZ)" symbol prečiarknutého odpadkového koša na prístroji alebo na obale znamená, že výrobok na konci svojej životnosti musí byť likvidovaný oddelene od ostatného odpadu.

Užívateľ musí preto odovzdať zariadenie na konci jeho životnosti do príslušných centier pre separovaný zber elektrického a elektronického odpadu.

Ako alternatíva k individuálnemu spravovaniu odpadu možno priniesť zariadenie, ktoré chcete zlikvidovať, predajcovi pri zakúpení nového ekvivalentného zariadenia.

U predajcov elektronických výrobkov s predajnou plochou najmenej 400 m² možno tiež priniesť zadarmo, bez povinnosti zakúpenia, elektronické výrobky k likvidácii s rozmermi menšími ako 25 cm. Adekvátne separovaný zber nepoužívaných prístrojov pre následnú recykláciu, spracovanie a ekologicky šetrné odstraňovanie napomáha predchádzať negatívnym vplyvom na životné prostredie a zdravie a podporuje opätovné použitie a/alebo recykláciu materiálov, z ktorých sa zariadenie skladá.

SERVISNÁ SLUŽBA A ZÁRUKA

Záruka na prístroj platí po dobu dvoch rokov od dátumu dodania. Je platný dátum uvedený na účtenke/faktúre (za predpokladu, že sú jasne čitateľné); v opačnom prípade iba vtedy, ak kupujúci môže preukázať, že dodávka bola vykonaná neskôr.

V prípade chyby výrobku, existujúcej pred dňom doručenia, sa spoločnosť IMETEC zaručuje vykonať opravu alebo výmenu prístroja bez akéhokoľvek poplatku; pokiaľ jedno z týchto dvoch nápravných opatrení nie je neprimerané v porovnaní s druhým. Kupujúci je povinný oznámiť servisnému stredisku spoločnosti IMETEC vadu do dvoch mesiacov od jej zistenia.

Záruka sa nevzťahuje na všetky časti, ktoré môžu byť chybné v dôsledku:

- a. Poškodenia pri preprave alebo náhodných pádoch,
- b. Nesprávnej inštalácie alebo nevhodného elektrického systému,
- c. Opravy či úpravy vykonané nepovolanou osobou,
- d. Chýbajúcej alebo nesprávnej údržby a čistenia,
- e. Ak sa jedná o výrobok a/alebo jeho časti podliehajúce opotrebovaniu a/alebo spotrebný materiál,
- f. Nedodržania pokynov pre prevádzku prístroja, nedbanlivosti alebo neopatrného zaobchádzania,

Vyššie uvedený zoznam slúži ako príklad a nie je vyčerpávajúci, keďže táto záruka sa nevzťahuje tiež na všetky tie prípady, keď nie je možné preskúmať výrobné chyby prístroja.

Zo záruky sú tiež vylúčené všetky prípady nesprávneho použitia prístroja a prípady profesionálneho použitia.

Spoločnosť IMETEC nenesie žiadnu zodpovednosť za prípadné škody, ktoré môžu mať priamy alebo nepriamy vplyv na osoby, predmety a zvieratá v dôsledku nedodržania všetkých pokynov uvedených v "Prírúčke pokynov a upozornení", pokiaľ ide o inštaláciu, použitie a údržbu prístroja.

Týmto nie sú dotknuté akékoľvek zmluvné záväzky voči predávajúcemu.

Spôsoby asistencie

Oprava prístroja musí byť vykonávaná autorizovaným servisným strediskom spoločnosti IMETEC. Chybný prístroj, ak sa naň vzťahuje záruka, musí byť zaslaný do servisného strediska spolu s potvrdením, ktoré preukazuje dátum predaja alebo dodávky.



ШАШ СТАЙЛЕРІН ПАЙДАЛАНУ НҰСҚАУЛЫҒЫ

Құрметті клиент, IMETEC компаниясы осы құралды сатып алғаныңыз үшін рахмет.



МАҢЫЗДЫ! Қауіпсіз пайдалану нұсқаулары және ескертулері

Құралды пайдалану алдында пайдалану нұсқауларын мұқият оқып, қауіпсіздік техникасына назар аударып, оларды сақтаңыз. Осы нұсқаулықты болашақта пайдалану үшін барлық пайдалану мерзімінде көрсетілетін ескертпемен сақтаңыз. Құралды үшінші тұлғаларға беру кезінде онымен бірге барлық құжаттаманы беріңіз.

ⓘ **ЕСКЕРТПЕ:** Егер нұсқаулықты зерттеу кезінде кейбір орындары түсініксіз болса немесе түсініспеушілік орын алса, құралды пайдалану алдында соңғы бетте көрсетілген мекенжай бойынша қызмет көрсету орталығына хабарласыңыз.

МАЗМҰНЫ

Техникалық қауіпсіздік ескертуі.....	37	Тастау.....	40
Таңбалар тізімі.....	38	Техникалық қолдау көрсету және кепілдік.....	40
Жалпы нұсқаулар.....	38	Көрсетілмелі нұсқаулық.....	V
Пайдалы кеңесте.....	39	Техникалық деректер.....	V
Пайдалану.....	39		
Тазалау.....	40		

ТЕХНИКАЛЫҚ ҚАУІПСІЗДІК ЕСКЕРТУІ

- Аппаратты бумадан шығарғаннан кейін суретке сәйкес жиынтықтығын тексеріп, тасымалдау барысында зақымдар жоқтығын тексеріңіз. Түсініспеушілік жағдайында құралды пайдаланбаңыз және авторландырылған қызмет орталығына хабарласыңыз.
- Бума материалы – ойыншық емес! Балаларға пластик пакетпен ойнауға мүмкіндік бермеңіз; улану қаупі бар!
- Құралды қосу алдында қуат кернеуі (8) құралдың идентификациялық тақтайшасында көрсетілген кернеуге сәйкес екендігін тексеріңіз. Техникалық деректерден тұратын идентификациялық тақта құралда (8) орналасқан.
- Құралды тек мақсаты бойынша пайдаланыңыз, яғни тұрмыстық шаш стайлері ретінде. Кез келген басқа қолданысты тиісті емес және қауіпті деп қарастыру керек.
- Құралды жуыну бөлмесінде пайдалану кезінде қолданыстан кейін желіден өшіру керек, себебі суға жақындық, тіпті, өшірулі құрал жағдайында да қауіпті.
- Қосымша қорғанысты қамтамасыз ету үшін жуыну бөлмесінің электр желісіне 30 мА (оңтайлы мәні 10

МА) мәнінен аспайтын жұмыс дифференциалды токтың номинал мәні бойынша есептелген қалдық дифференциалды токтың сақтандырғышын орнатыңыз. Анықтама алу үшін білікті электр технигіне хабарласыңыз.



МАҢЫЗДЫ: ванна, душ, шұңғылша немесе су толтырылған басқа сыйымдылықтар жанында құралды пайдаланбаңыз. Құралды суға батырмаңыз.

- Осы құралды 8 жастан үлкен балалар және физикалық, сенсорлық және ақыл-есі шектеулі адамдар пайдалана алады, сонымен қатар құралды қауіпсіз пайдалануды үйреніп, пайдалануға қатысты қауіпті түсінген, тәжірибесі мен білімі жоқ адамдар пайдалана алады. Балалардың құралмен ойнауына мүмкіндік бермеңіз. Құралды тазалау және күтім көрсету балалармен және ересектердің бақылауынсыз орындалмауы керек.

⊘ Ылғалды қолмен немесе жалаңаш қолмен құралды **ПАЙДАЛАНБАҢЫЗ.**

⊘ Розеткадан вилканы тарту үшін қуат сымынан немесе құралдан **ТАРТПАҢЫЗ.**

⊘ Құралға ылғалдылық, атмосфералық қалдықтар (жауын, күн) және күн сәулесі әсерін **ТИГІЗБЕҢІЗ.**

- Тазалау немесе күтім көрсету алдында әрі құралды пайдаланбау жағдайында электр розеткасынан вилканы тартып алыңыз.
- Ақаулық немесе бұзылыс жағдайында құралды өшіріп, өздігіңізден жөндеуге әрекет жасамаңыз. Жөндеу жұмыстары үшін тек өкілетті қызмет орталығына хабарласыңыз.
- Электр желісі сымын зақымдаған жағдайда кез келген қауіптерді болдырмау үшін өкілетті қызмет көрсету орталығында ауыстырылуы қажет.
- Құрал адам шашын үлгілеуге арналған. Жануарлар жүндерін, париктерді және жасанды шаштарды үлгілеуге пайдаланбаңыз.
- ⊘ Құрал қосулы кезде шаш спрейін **ПАЙДАЛАНБАҢЫЗ.** Өрт қаупі.

ТАҢБАЛАР ТІЗІМІ

	Ескерту		Жалпы тыйым салу		II класты құрал
--	---------	--	------------------	--	-----------------

ЖАЛПЫ НҰСҚАУЛАР

Бума мазмұнын тексеру үшін суреттер бөліміндегі сур. [Z] көріңіз. Барлық суреттер мұқабаның ішкі беттерінде орналасқан.

1. Суық ұшы
2. Баррель
3. Automatic Rotating Curl тұтқасы
3А. Automatic Rotating Curl енгізілімі
4. Құралдың жұмыс режимінің жарық диоды
5. Айналдыру түймесі (оң жақ-сол жақ)
6. Жұмыс режимі түймесі (0- 190°C- 220°C)
7. Айналмалы кабель
8. Техникалық деректер

Құрал сипаттары буманың сыртқы жағында беріледі.

Құралды бірге қамтамасыз етілетін аксессуарлармен ғана пайдаланыңыз.

ПАЙДАЛЫ КЕҢЕСТЕР

Құралды пайдалану тәртібін жылдам түсіну шаш үшін қажетті нәтижені алу мақсатында қолдану уақытын дәл анықтауға мүмкіндік береді.

- Шаштар құрғақ, таза және лаксыз, көбіксіз немесе гельсіз екендігін тексеріңіз.
- Ешбір тораптар қалмағанын тексеру үшін шашты тараңыз.
- Құрылатын айналымға ештеңенің түспеуін қамтамасыз ету үшін беттің жанында ештеңе жоқтығын тексеріңіз (мысалы, сырғалар, алқалар, баулар және т.б.)
- Құралды қыздыру және суыту кезінде оны жылуға төзімді бетке тікелей салыңыз.
- Үлгілеу кезінде стайлерді бет, мойын немесе тері сезгіш аймақтарына жақындатпаңыз.
- Пайдалану соңында құралды алмас бұрын оның толығымен сууын күтіңіз.



МАҢЫЗДЫ! Егер құрал шашқа тұрып қалса, айналдыру түймесін кері ретпен басып, оны төмен тартыңыз. Осы қозғалыспен шаш шешіледі.



МАҢЫЗДЫ! Құрал цилиндрі қосқаннан кейін бірнеше секундтан кейін қызады, сол себепті құралды қосқаннан кейін терімен немесе көзбен байланыстырмаңыз. Пайдалану соңында құралды алу алдында оның толығымен суығанын күтіңіз. Қуат кабелін құралға орамаңыз.

ПАЙДАЛАНУ

ШАШТЫ ДАЙЫНДАУ

- Шашты әдепкі бойынша жуып, түйінін шешіп тараңыз.
- Шашты кептіріп, түбінен ұшына дейін тараңыз.

ҮЛГІЛЕУ БОЙЫНША КЕҢЕСТЕР

Басу уақыты, бұрым температурасы мен өлшемдерінің түрлі тіркесімдері түрлі бұраманы үлгілеу нәтижелерін қол жеткізуге мүмкіндік береді. Бұрым кішкентай және температура жоғары болса, бұрама анық көрінетін болады.

Анық әсері үшін дыбыстық сигналдан кейін құралды басып ұстаңыз. Егер жеңіл әсер қол жеткізу керек болса, үлкен бұрымдарды өте төмен температурада өңдеңіз. Нәзік әсері үшін бұрама дыбыстық сигналға дейін суырыңыз.

Дегенмен, уақыт өте келе құралды пайдалану кезінде алынған тәжірибе үнемі қажетті әсерге жету мақсатында жоғарғы шаш түріне оңтайлы басу уақытын анықтауға көмектеседі. Құрал қажетті бұрама бағытына байланысты айналдыру бағытын таңдауға мүмкіндік береді.

Алынған нәтижені сақтау үшін шаштарды суығанша тарап төсеменіз.

ПАЙДАЛАНУ НҰСҚАУЫ

1. Вилканы қуат розеткасына тығыңыз.
2. Жұмыс режимін таңдау түймесімен (6) қажетті температура деңгейін беріңіз:
 - 190°C, жұмсақ шаштарды алуға арналған
 - 220°C, жақсы өрнектелген еңіс алуға арналған
3. Жарық диоды (4) қызыл түспен жанып, қосу кезінде дыбыстық сигнал береді. Жарық диоды (4) көк түспен жанып, стайлер берілген температураға жеткен кезде қосымша дыбыстық сигнал береді.
4. Құралды бұрымға қарсы немесе еңкейтілген күйде бұраңыз. (1-сурет). Құралды көлденең күйге қоймаңыз.
5. Саусақтар арасына шаш бұрымының қажетті енін алып, баррельге (2) жақындатып, баррель (2) мен ішкі тұтқа (3А) арасына салыңыз (1-сурет).
6. Айналдыру түймесін қажетті бағытта бассаңыз, Automatic Rotating Curl (3) тұтқасы айналып, баррельге (2) бұрымды айналдырады (2-сурет)
7. Баррельге (2А суреті) бұрым толығымен айналғанша түймені басып тұрыңыз, бірақ 3 секундтан аса ұстаған кезде басу уақытына сәйкес дұрыс акустикалық сигнал ойнауына керек.
8. Құралды салып, акустикалық сигналды күтіңіз; одан кейін тік күйінде ұстай отырып құралды төмен тартыңыз. Құралды диагонали бойынша еңкейтіңіз (3-сурет).
9. Қажетті төсеу үлгілеуіне жету үшін осы қадамдарды басқа бұрымда қайталаңыз. Шашты үлгілеуден кейін жұмыс режимі (6) түймесімен құралды өшіріп, құралды жұмыс режимінен өшіріңіз.
10. Құралды суыту үшін оны жылуға төзімді құрғақ және қауіпсіз орынға қойыңыз. Құралды балалардан алып ұстаңыз.

Ескертпе:

- Құралды пайдалану кезінде бу пайда болуы мүмкін; яғни, шаштың артық ылғалы булануы мүмкін.
- Кабельді құралға орамаңыз, себебі бұл кабельдің мерзімінен бұрын тозуына және сынуына әкеледі. Кабельді абайлап пайдаланыңыз, әсіресе, кабель қуат розеткасына тығылған кезде майыстырмаңыз және тартпаңыз.
- Құралда 60 минут пайдаланбағаннан кейін автоматты түрде өшіру функциясы бар. Құралды қайта қосу үшін оны жұмыс режимі түймесімен (6) өшіріп қайта қосыңыз.

ТАЗАЛАУ

Бұл құралға техникалық қызмет көрсетудің қажеті жоқ. Майлаудың қажеті жоқ. Сыртқы беттерін таза ұстап, оның ластанбағанын, шаңға және лакқа толмағанын тексеріңіз. Егер құралды тазалау керек болса, оны розеткасынан өшіріп, сыртқы бетін ылғалды матамен сүртіңіз. Егер кабель оралса, пайдалану алдында оны кері бағытта жүргізіңіз.



МАҢЫЗДЫ: Кез келген құрал ақаулықтары жағдайында өздігінен тексеруге әрекет жасамаңыз, себебі конструкцияға пайдаланушымен жөнделетін бөлшектер қарастырылмаған.



Пайдалану алдында ылғалды тазалаудан өтетін барлық бөлшектер толығымен кептірілгенін тексеріңіз!

ТАСТАУ

Құрал бумасы өңделуі керек материалдан жасалған. Оны қоршаған ортаны қорғау ережелеріне сәйкес өңдеңіз.

2014 жылдың 14-наурызындағы 26-бап Заңнамалық актке, №49 "Электрлік және электрондық жабдық шығыстары (RAEE) туралы 2012/19/ЕС директивасын пайдалану", сәйкес құралдағы немесе оның бумасындағы өшірілген контейнер суреті құрал қызмет мерзімінен кейін басқа шығыстардан бөлек тасталуы керектігін көрсетеді.

Сонымен қатар, пайдаланушы пайдаланылған құралды тұрмыстық техника мен электроника шығыстарын жинау бойынша жергілікті орталықтарға жіберу керек. Өздігінен тастау әрекетіне балама ретінде жаңа аналогтік құрылғыны сатып алу кезінде құралды сатушыға беруге болады.

Электр құралын сату орталығында минималды ауданы 400м² болатын сауда орталықтарында өлшемі 25 см-ден кіші электр құралдарын тегін тапсыруға болады. Жұмыс істемейтін құралдарды қайта өңдеуге, өңдеуге және экологиялық тазалауға дұрыс жинамау қоршаған ортаға және денсаулыққа теріс әсерін тигізбеуге әрі құралдағы материалдарды қайта қолдануға және қайта өңдеуге мүмкіндік береді.

ТЕХНИКАЛЫҚ ҚОЛДАУ КӨРСЕТУ ЖӘНЕ КЕПІЛДІК

Құралды сатудан кейін екі жылға кепілдік беріледі. Беру дәлелі - сатып алушы берілгенін дәлелдегеннен кейін чекте/шот-фактурада (оңай оқылатын жағдайда) көрсетілгеннен күн.

Беру күнінен бұрын құрал зақымдары анықталған жағдайда IMETEC ұйымы екі көрсетілген шараның біреуі басқасымен салыстырғанда өткізілген жағдайда құралды жөндеуге және ауыстыруға кепілдік береді. Сатып алушы зақым анықталғаннан кейін екі ай ішінде осы жағдай туралы IMETEC техникалық қолдау көрсету орталығына хабарлауға құқылы болады.

Кепілдік төмендегі себептер бойынша орын алған құрыл бөлшектері зақымдарын қамтымайды:

- Тасымалдау немесе түсіріп алу кезіндегі зақым,
- Дұрыс монтаждау немесе электр желісінің сәйкессіздігі,
- Өкілетті қызметкерлермен орындалмаған жөндеу жұмыстары,
- Тазалау және техникалық қызмет бойынша операцияларды дұрыс орындамау немесе орындамау,
- Құрал және/немесе оның бөлшектері тозатын шығын материалдары және/немесе бөлшектері болып табылады,
- Құралды пайдалану бойынша нұсқауды орындамау, пайдалану процесіндегі ұқыпсыздық немесе салақтық,

Жоғарыда келтірілген себептер тізімі ерекше мысалдар тізімі болып табылады әрі толық тізімнен тұруы мүмкін емес, сол себепті осы кепілдік құралдың өндірістік зақымдары нәтижесінде орын алатын барлық жағдайларға қолданылмайды.

Сонымен қатар, кепілдік мақсатсыз және кәсіби қолданбау жағдайларына таралмайды.

IMETEC ұйымы құралды монтаждау, пайдалану және техникалық қызмет тақырыбы бойынша "Нұсқаулар және ескертулер" брошюрасында көрсетілген ескертпелерді орындамаудан адамдар, нысандар немесе үй жануарларының тікелей немесе жанама салдарынан болатын зақымдарға жауапты болмайды.

Ерекшелігі - сатушы орнататын кепілдік міндеттемесі.

Техникалық қолдау көрсету

Құралды жөндеу жұмыстары IMETEC техникалық қолдау көрсету орталығында орындалады. Кепілдіктері ақаулы құрал Техникалық қолдау көрсету орталығына сату немесе беру күнінен тұратын құжатпен бірге түсуі керек.

IMETEC
www.imetec.com

Tenacta Group S.p.A. Via Piemonte, 5/11 24052 AZZANO S. PAOLO (BG) ITALY
Tel. +39.035.688.111 Fax +39.035.320.149

MIC01369
0615 (MMAA)