



Istruzioni per l'uso
Instructions for use
Mode d'emploi
Bedienungsanleitung
Instrucciones de uso
Instruções de
utilização
Οδηγίες χρήσης

Návod k použití
Návod na používanie
Használati utasítás
Instrukcja użytkowania
Инструкции по
эксплуатации
Пайдалану
нұсқаулығы

PIASTRA PER CAPELLI

IT	PIASTRA PER CAPELLI	pagina	1
EN	HAIR STRAIGHTENER	page	11
FR	FER À LISSER	page	21
DE	HAARGLÄTTER	seite	31
ES	PLANCHA PARA PELO	página	41
PT	PRANCHA PARA CABELOS	pág.	51
EL	ΠΛΑΚΑ ΜΑΛΛΙΩΝ	σελίδα	61
CZ	ŽEHLIČKA NA VLASY	strana	71
SK	ŽEHLIČKA NA VLASY	strana	81
HU	HAJSIMÍTÓ	oldal	91
PL	PROSTOWNICY DO WŁOSÓW	strona	101
RU	ВЫПРЯМИТЕЛЬ ДЛЯ ВОЛОС	страница	111
KK	ШАШ ТҮЗУЛЕГІШ	-бет	121

TYPE R9501

IMETEC

**GUIDA ILLUSTRATIVA / ILLUSTRATIVE GUIDE / GUIDE ILLUSTRÉ /
 BEBILDERTER LEITFADEN / GUÍA ILUSTRATIVA / GUIA ILUSTRATIVO
 / ΕΠΕΞΗΓΜΑΤΙΚΟΣ ΟΔΗΓΟΣ / ILUSTRATIVNÍ NÁVOD / ILUSTRACJŃY
 SPRIEWOĐCA / KÉPESÚTMUTATÓ / PRZEWODNIK / ИЛЛЮСТРИРОВАННАЯ
 ПАМЯТКА / КӨРНЕКИ НҮСҚАУЛЫҚ**

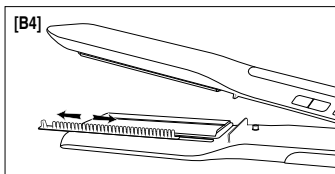
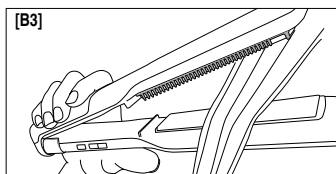
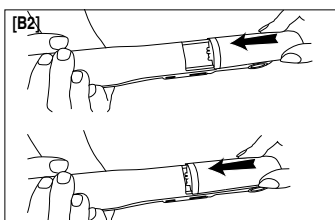
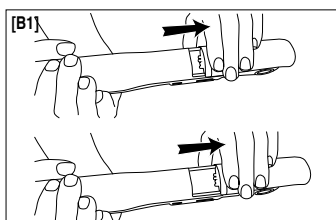
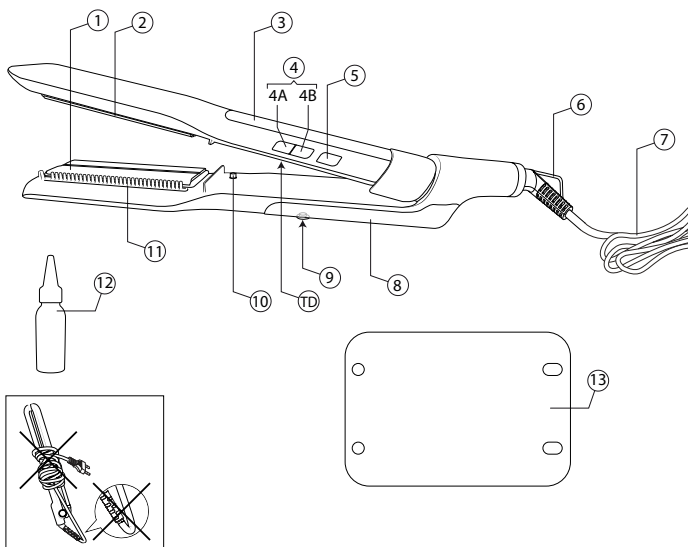

**DATI TECNICI (TD) / TECHNICAL DATA (TD) / DONNÉES TECHNIQUES (TD)
 / TECHNISCHE DATEN (TD) / DATOS TÉCNICOS (TD) / DADOS TÉCNICOS
 (TD) / ΤΕΧΝΙΚΑ ΣΤΟΙΧΕΙΑ (TD) / TECHNICKÉ ÚDAJE (TD) / TECHNICKÉ
 ÚDAJE (TD) / MŰSZAKI ADATOK (TD) / DANE TECHNICZNE (TD) /
 ТЕХНИЧЕСКИЕ ДАННЫЕ (TD) / ТЕХНИКАЛЫҚ ДЕРЕКТЕР (TD)**

TYPE R9501
 220-240 V 50/60 Hz 205-235 W
 TENACTA GROUP S.p.A.
 VIA PIEMONTE 5
 IT - 24052 AZZANO S. P.



INTRODUZIONE

IT

Gentile cliente, La ringraziamo per aver scelto il nostro prodotto. Siamo sicuri che Lei apprezzerà la sua qualità e affidabilità in quanto progettato e prodotto mettendo in primo piano la soddisfazione del cliente. Le presenti istruzioni per l'uso sono conformi alla norma europea EN 82079.



ATTENZIONE! Istruzioni e avvertenze per un uso sicuro dell' apparecchio.

Prima di utilizzare questo apparecchio, leggere attentamente le istruzioni per l'uso e in particolare note, avvertenze e istruzioni sulla sicurezza, attenendosi a esse. Conservare il presente manuale insieme alla relativa guida illustrativa, a scopo di consultazione futura. In caso di cessione dell'apparecchio a terzi, consegnare anche l'intera documentazione.

ⓘ NOTA: se nella lettura di questo manuale alcune parti risultassero di difficile comprensione o se sorgessero dubbi contattare l'azienda all'indirizzo indicato in ultima pagina prima di utilizzare l'apparecchio.

ⓘ NOTA: gli ipovedenti possono consultare la versione digitale di queste istruzioni per l'uso sul sito www.tenactagroup.com

INDICE

Introduzione	1
Avvertenze sulla sicurezza.....	2
Legenda simboli	4
Descrizione dell'apparecchio e degli accessori.....	4
Consigli utili	4
Utilizzo	5
Pulizia e manutenzione	8
Problemi e soluzioni	8
Conservazione	8
Smaltimento.....	9
Assistenza e garanzia	9
Guida illustrativa	1
Dati tecnici.....	1

AVVERTENZE SULLA SICUREZZA

IT

- Dopo aver rimosso l'apparecchio dalla confezione, assicurarsi che sia integro e completo come mostrato nella guida illustrativa e privo di danni visibili. In caso di dubbio, non utilizzare l'apparecchio e rivolgersi al servizio di assistenza autorizzato.



ATTENZIONE! Rimuovere dall'apparecchio eventuali materiali di comunicazione quali etichette, cartellini ecc., prima dell'utilizzo.



ATTENZIONE! Rischio di soffocamento. I bambini non devono giocare con la confezione. Tenere il sacchetto di plastica lontano dalla portata dei bambini.

- Questo apparecchio deve essere utilizzato unicamente allo scopo per cui è stato progettato, ovvero come piastra per capelli per uso domestico. Qualsiasi altro utilizzo è considerato non conforme all'uso previsto e pertanto pericoloso.
- Prima di collegare l'apparecchio alla rete elettrica, controllare che la tensione e la frequenza riportati sui dati tecnici dell'apparecchio corrispondano a quelli della rete di alimentazione disponibile. I dati tecnici si trovano sull'apparecchio e sull'alimentatore se presente (vedi guida illustrativa).
- Questo apparecchio può funzionare automaticamente ad una frequenza di 50 Hz o 60 Hz.
- L'apparecchio può essere utilizzato da bambini di età non inferiore a 8 anni e da persone con ridotte capacità fisiche, sensoriali o mentali, o prive di esperienza o della necessaria conoscenza, purché sotto sorveglianza oppure dopo che le stesse abbiano ricevuto istruzioni relative all'uso sicuro dell'apparecchio e alla comprensione dei pericoli ad esso inerenti. I bambini non devono giocare con l'apparecchio. La pulizia e la manutenzione destinata ad essere effettuata dall'utilizzatore non deve essere effettuata da bambini senza sorveglianza.



ATTENZIONE! Rischio di scottatura. Tenere l'apparecchio fuori dalla portata dei bambini piccoli, in particolare durante l'uso e il raffreddamento.









IT

- **⊗ NON utilizzare l'apparecchio con mani bagnate o piedi umidi o nudi.**
- **⊗ NON tirare il cavo di alimentazione o l'apparecchio stesso per staccare la spina dalla presa di corrente.**
- **⊗ NON tirare o sollevare l'apparecchio per il cavo di alimentazione.**
- **⊗ NON esporre l'apparecchio all'umidità o all'influsso di agenti atmosferici (pioggia, sole, ecc.) o temperature estreme.**
- **NON lasciare l'apparecchio incustodito quando è connesso alla rete elettrica.**
- **Disinserire sempre la spina dall'alimentazione elettrica prima della pulizia o manutenzione e in caso di non utilizzo dell'apparecchio.**
- **In caso di guasto o di cattivo funzionamento dell'apparecchio, spegnerlo e non manometterlo. Per l'eventuale riparazione rivolgersi solamente ad un centro di assistenza tecnica autorizzato.**
- **Se il cavo di alimentazione è danneggiato, esso deve essere sostituito da un centro di assistenza tecnica autorizzato, in modo da prevenire ogni rischio.**
- **Quando si utilizza l'apparecchio in un bagno, bisogna staccare la spina dopo l'uso, poiché la prossimità con l'acqua costituisce un rischio anche se l'apparecchio è spento.**
- **Per una maggiore protezione, si consiglia l'installazione di un dispositivo a corrente differenziale nel circuito elettrico che alimenta il bagno che abbia una corrente differenziale di funzionamento nominale non superiore a 30 mA (ideale 10 mA). È opportuno chiedere consigli all'installatore.**

ATTENZIONE! NON utilizzare questo apparecchio nelle vicinanze di vasche da bagno, docce, lavandini o altri recipienti che contengono acqua.

-  Questo apparecchio non deve venire a contatto con acqua, altri liquidi, spray o vapori. Per le attività di pulizia e manutenzione fare riferimento esclusivamente all'apposito paragrafo di questo manuale.
- Questo apparecchio è da utilizzarsi solo per capelli umani. **NON** utilizzarlo per animali o per parrucche e parrucchini di materiale sintetico.
- Per le caratteristiche dell'apparecchio, fare riferimento alla confezione esterna.
- Utilizzare unicamente con gli accessori forniti che costituiscono parte integrante dell'apparecchio.

LEGENDA SIMBOLI

	<i>Avvertenza</i>		<i>Divieto generico</i>
	<i>Apparecchio di classe II</i>		<i>Nota</i>
	<i>Non adatto all'uso nella vasca da bagno, nella doccia o in un contenitore riempito d'acqua</i>		<i>Acceso/spento</i>
			<i>Blocco tasti</i>

DESCRIZIONE DELL'APPARECCHIO E DEGLI ACCESSORI

Guardare la Guida illustrativa pag. I per controllare il contenuto della confezione. Tutte le figure si trovano nelle pagine interne della copertina.

- | | |
|---|--|
| 1. Piastra riscaldante inferiore (con ugelli di vapore integrati) | 7. Cavo di alimentazione |
| 2. Piastra riscaldante superiore | 8. Serbatoio dell'acqua |
| 3. Schermo LED | 9. Tappo di gomma |
| 4. Tasti regolazione temperatura | 10. Pulsante di attivazione del vapore |
| 4A. Tasto + / blocco tasti | 11. Pettine integrato removibile |
| 4B. Tasto - | 12. Flacone |
| 5. Tasto di accensione/ spegnimento | 13. Tappetino in silicone |
| 6. Anello di aggancio | TD. Dati Tecnici |

Per le caratteristiche dell'apparecchio, fare riferimento alla confezione esterna. Utilizzare unicamente con gli accessori forniti.

CONSIGLI UTILI

Il tempo di applicazione per ottenere l'effetto desiderato sui capelli verrà appreso durante i primi utilizzi.

- Assicurarsi che i capelli siano asciutti, puliti e senza alcuna traccia

- di lacca, schiuma per capelli o gel.
- Pettinare i capelli assicurandosi che non ci siano nodi. Iniziare la piega dalla nuca, procedere ai lati e terminare sulla fronte.
- Durante l'uso, il riscaldamento e il raffreddamento della piastra, posizionare l'apparecchio su una superficie liscia e resistente al calore.
- Mentre si procede con la piega, fare attenzione a non avvicinare troppo la piastra alle aree sensibili del viso, delle orecchie, del collo o della cute.
- Al termine dell'uso, lasciare raffreddare completamente la piastra prima di riporla.

UTILIZZO



ATTENZIONE! Questo apparecchio non deve essere utilizzato se è stato fatto cadere o se vi sono segni di danni visibili.



ATTENZIONE! NON utilizzare questo apparecchio nelle vicinanze di vasche da bagno, docce, lavandini o altri recipienti che contengono acqua. Non immergere mai l'apparecchio in acqua.



ATTENZIONE! Rischio di incendio. NON utilizzare prodotti infiammabili sui capelli o sull'apparecchio.



ATTENZIONE! Non introdurre nel serbatoio diluenti chimici, liquidi profumati o sostanze decalcificanti: l'uso di tali sostanze può danneggiare il prodotto.



ATTENZIONE! Non utilizzare l'acqua degli essiccatoi, l'acqua dei condizionatori, dell'asciugatrice, acqua filtrata con addolcitori e l'acqua piovana.

i **NOTA:** Il serbatoio può contenere già dell'acqua in quanto ogni prodotto viene collaudato prima di essere messo in commercio.

RIEMPIMENTO DEL SERBATOIO

ⓘ NOTA: Riempire il serbatoio dell'acqua (8) solo se si desidera utilizzare il vapore per lisciare i capelli.

1. Riempire il flacone (12) con acqua del rubinetto.
2. Far scorrere il serbatoio dell'acqua (8) verso la parte posteriore dell'apparecchio per estrarlo. [Fig.B1]
3. Aprire il tappo di gomma (9) posizionato sulla parte posteriore del serbatoio (8) assicurandosi di non strapparne durante l'apertura.
4. Rimuovere il tappo superiore del flacone (12) e inserirne la punta nel foro più grande del serbatoio dell'acqua (8).
5. Riempire il serbatoio dell'acqua (8) tenendolo leggermente inclinato con la parte arrotondata rivolta verso il basso.
6. Chiudere il tappo di gomma (9) e assicurarsi che il serbatoio (8) sia completamente asciutto prima di reinserirlo nella sede.
7. Far scorrere il serbatoio (8) nella sua sede verso la parte anteriore dell'apparecchio fino ad udire un "click". [Fig.B2]

ACCENSIONE / SPEGNIMENTO

ⓘ NOTA: Mantenere sempre pulite le piastre riscaldanti per garantire che la piastra abbia sempre prestazioni ottimali.

1. Collegare il cavo (7) alla rete di alimentazione
2. Accendere la piastra premendo il tasto di accensione/spegnimento (5)
3. Selezionare la temperatura desiderata tra le 4 a disposizione (170°C - 185°C - 200°C - 230°C) premendo i tasti + o - (4)

ⓘ NOTA: La piastra è dotata di un sistema elettronico di regolazione della temperatura. Ciò consente di regolare la temperatura della piastra in base al tipo di capelli:
170°C: consigliata per capelli con struttura sottile
185°C: consigliata per capelli con struttura media
200 - 230°C: consigliata per capelli con struttura grossa
In caso di dubbi, iniziare sempre con la temperatura più bassa per poi aumentarla fino a trovare la temperatura ideale.

4. La piastra è pronta per l'utilizzo quando la temperatura sullo schermo LED (3) smette di lampeggiare e si sentono due beep consecutivi.
5. Dopo aver selezionato la temperatura desiderata è possibile attivare il blocco tasti premendo per qualche secondo il tasto + (4A). Questa funzione permette di evitare accidentali cambi di temperatura durante l'utilizzo della piastra. Il blocco è disinseribile premendo nuovamente per qualche secondo il tasto + (4A).
6. Una volta terminate le operazioni di styling dei capelli, spegnere l'apparecchio premendo il tasto di accensione/spegnimento (5). Attendere che l'apparecchio sia freddo. Staccare la spina di rete e far raffreddare completamente l'apparecchio

MODALITÀ AUTOSPEGNIMENTO

La piastra è dotata della funzione di autospegnimento dopo 60 minuti

di inutilizzo.

Per riaccendere l'apparecchio premere il tasto di accensione/ spegnimento (5).

IT

PREPARAZIONE DEI CAPELLI

- I capelli devono essere asciutti e privi di prodotti cosmetici fissativi.
- Prima di effettuare la stiratura, pettinare accuratamente i capelli in modo da eliminare eventuali nodi.

ISTRUZIONI DI UTILIZZO



ATTENZIONE!

RISCHIO DI SCOTTATURA. Una volta avvenuta la prima emissione di vapore non premere le piastre riscaldanti senza lisciare i capelli per evitare la fuoriuscita di gocce di acqua bollenti.



ATTENZIONE! Non premere le piastre riscaldanti più volte con l'apparecchio spento o in stand-by per evitare perdite di acqua.



ATTENZIONE!

RISCHIO DI SCOTTATURA. Durante l'utilizzo prestare attenzione a non avvicinare troppo la piastra al viso, alle orecchie, al collo o alla cute.



NOTA: Perchè avvenga la prima emissione di vapore, quando la temperatura selezionata smette di lampeggiare sullo schermo LED (3), mantenere l'apparecchio in posizione orizzontale e premere a fondo le piastre riscaldanti per circa 5 volte. Durante questa operazione assicurarsi che il pulsante di attivazione del vapore (10) venga premuto fino in fondo. In seguito il vapore verrà emesso ad ogni pressione delle piastre.

1. Prendere tra le dita una ciocca di capelli sottile e poco voluminosa e, partendo dalla radice, inserirla fra le piastre riscaldanti (1-2).
2. Con una mano tenere in tensione la ciocca e con l'altra fare scivolare la piastra chiusa dalle radici verso le punte. La piastra è dotata di un pettine integrato removibile (11). Se lo si utilizza, si suggerisce di far scorrere la piastra con il pettine integrato rivolto verso il basso (FIG B3). Se si desidera rimuoverlo, farlo scorrere verso l'esterno. (FIG B4).
3. Procedere in questo modo con ogni singola ciocca

4. Dopo aver stirato tutte le ciocche, spegnere l'apparecchio e staccare il cavo di alimentazione dalla presa di corrente.
5. Far raffreddare completamente l'apparecchio.

TAPPETINO IN SILICONE (13)

Ha un doppio utilizzo:

1. Base di appoggio per la piastra durante l'utilizzo con funzione salva- superfici.
2. Avvolto intorno alla piastra e chiuso con gli appositi bottoni funge da cap per tenerla chiusa e poterla riporre in sicurezza dopo l'utilizzo.

PULIZIA E MANUTENZIONE



ATTENZIONE! Disinserire sempre la spina dall'alimentazione elettrica prima della pulizia o manutenzione.



ATTENZIONE! Prima di riutilizzare l'apparecchio, assicurarsi che tutte le parti pulite siano completamente asciutte.

- Attendere che le piastre riscaldanti (1/2) siano fredde.
- Pulire la superficie delle piastre riscaldanti (1/2) e dell'impugnatura con un panno morbido e umido.

PROBLEMI E SOLUZIONI

Problema	Causa	Soluzione
L'apparecchio non produce vapore	Il serbatoio è vuoto	Riempire il serbatoio e procedere con l'attivazione del vapore premendo a fondo le piastre riscaldanti per circa 5 volte
	Il serbatoio non è agganciato alla base	Posizionarlo correttamente nella sua sede
Il serbatoio perde acqua	Il tappo di gomma del serbatoio non è ben chiuso	Chiudere con attenzione il tappo di gomma
	Il tappo di gomma del serbatoio è lacerato	Recarsi presso un centro assistenza autorizzato

CONSERVAZIONE



ATTENZIONE! Rischio di incendio. Lasciar raffreddare completamente l'apparecchio prima di riporlo.



ATTENZIONE! NON avvolgere il cavo di alimentazione attorno all'apparecchio.

IT

È possibile appendere l'apparecchio tramite l'anello di aggancio (6).

Se non si utilizza l'apparecchio per lungo tempo:

- Pulire l'apparecchio come descritto nel capitolo "Pulizia".
- Riporre l'apparecchio in un luogo asciutto e pulito.

SMALTIMENTO



L'imballaggio del prodotto è composto da materiali riciclabili. Smaltirlo in conformità alla normativa di tutela ambientale.



Ai sensi della direttiva 2012/19/UE sui rifiuti di apparecchiature elettriche ed elettroniche (RAEE) il simbolo del cassonetto barrato riportato sull'apparecchiatura o sulla sua confezione indica che il prodotto alla fine della propria vita utile deve essere raccolto separatamente dagli altri rifiuti.

L'utente dovrà, pertanto, conferire l'apparecchiatura giunta a fine vita agli idonei centri di raccolta differenziata dei rifiuti elettrici ed elettronici. In alternativa alla gestione autonoma è possibile consegnare l'apparecchiatura che si desidera smaltire al rivenditore, al momento dell'acquisto di una nuova apparecchiatura di tipo equivalente. Presso i rivenditori di prodotti elettronici con superficie di vendita di almeno 400 m² è inoltre possibile consegnare gratuitamente, senza obbligo di acquisto, i prodotti elettronici da smaltire con dimensioni inferiori a 25 cm. L'adeguata raccolta differenziata per l'avvio successivo dell'apparecchiatura dismessa al riciclaggio, al trattamento e allo smaltimento compatibile con il rispetto dell'ambiente contribuisce ad evitare possibili effetti negativi sull'ambiente e sulla salute e favorisce il reimpiego e/o riciclo dei materiali di cui è composta l'apparecchiatura.

ASSISTENZA E GARANZIA

L'apparecchio è garantito per un periodo di due anni dalla data di consegna. Fa fede la data riportata sullo scontrino/fattura (purché chiaramente leggibile), a meno che l'acquirente non provi che la consegna è successiva. In caso di difetto del prodotto preesistente alla data di consegna, viene garantita la riparazione o la sostituzione senza spese dell'apparecchio, salvo che uno dei due rimedi risulti sproporzionato rispetto all'altro. L'acquirente ha l'onere di denunciare a un Centro Assistenza autorizzato il difetto di conformità entro due mesi dalla scoperta del difetto stesso.

Non sono coperte dalla garanzia tutte le parti che dovessero risultare difettose a causa di:

- a. danni da trasporto o da cadute accidentali,
- b. errata installazione o inadeguatezza impianto elettrico,
- c. riparazioni o modifiche operate da personale non autorizzato,
- d. mancata o non corretta manutenzione e pulizia,
- e. prodotto e/o parti di prodotto soggette a usura e/o consumabili, inclusa la riduzione del tempo di utilizzo delle batterie dovuta all'uso o al tempo se presenti,
- f. mancata osservanza delle istruzioni per il funzionamento dell'apparecchio, negligenza o trascuratezza nell'uso,
- g. Cavo di alimentazione attorcigliato o piegato per incuria o tirato,
- h. Caduta accidentale durante l'uso,
- i. Utilizzo di accessori o componenti di manutenzione non originali,
- l. Utilizzo di prodotti chimici per la pulizia dell'apparecchio,
- m. Utilizzo di lacche o altri spray durante l'uso.

L'elenco di cui sopra è a titolo meramente esemplificativo e non esaustivo, in quanto la presente garanzia è comunque esclusa per tutte quelle **circostanze che non possono farsi risalire a difetti di fabbricazione** dell'apparecchio. La garanzia è inoltre esclusa in tutti i casi di uso improprio dell'apparecchio ed in caso di uso professionale. Si declina ogni responsabilità per eventuali danni che possano direttamente o indirettamente derivare a persone, cose ed animali domestici in conseguenza della mancata osservanza di tutte le prescrizioni indicate nel presente libretto in tema di installazione, uso e manutenzione dell'apparecchio. Sono fatte salve le azioni contrattuali di garanzia nei confronti del venditore.

Modalità di assistenza

La riparazione dell'apparecchio deve essere effettuata presso un Centro Assistenza autorizzato. L'apparecchio difettoso, se in garanzia, dovrà pervenire al Centro Assistenza unitamente ad un documento fiscale che ne attesti la data di vendita o di consegna.



INTRODUCTION

Dear customer, thank you for choosing our product. We feel certain you will appreciate its quality and reliability as it was designed and manufactured with customer satisfaction in mind. These instructions for use are compliant with the European Standard EN 82079.



WARNING! Instructions and warnings for safe use.

Before using this appliance, carefully read the instructions for use and in particular the safety notes and warnings, which must be complied with. Keep this manual together with its illustrative guide for future consultation. Should you transfer the appliance to another user, make sure you hand over this documentation as well.

NOTE: should any part of this manual be difficult to understand or any doubt arise, contact the company at the address indicated on the last page before using the appliance.

NOTE: persons with impaired vision may consult these instructions for use in digital format at the website www.tenactagroup.com

INDEX

Introduction	11
Safety notes	12
Symbols	14
Description of the appliance and its accessories	14
Useful tips.....	14
Use	15
Maintenance and cleaning.....	18
Troubleshooting	18
Storage	18
Disposal	19
Assistance and warranty	19
Illustrative guide	I
Technical data	I

SAFETY NOTES

EN

- After unpacking, make sure the appliance is intact, complete with all its parts as shown in the illustrative guide and with no sign of damage. If in any doubt, do not use the appliance and contact an authorised service centre.



CAUTION! Remove any communication material such as labels, tags etc. from the appliance before use.



WARNING! Risk of suffocation. Children shall not play with the packaging. Keep the plastic bag out of the reach of children.

- This appliance must be used only for the purpose for which it was designed, namely as a hair straightener for home use. Any other use is considered not compliant with the intended use and therefore dangerous.
- Before connecting the appliance to the mains supply, make sure that the voltage and frequency indicated on the technical data of the appliance correspond to those of the mains supply. The rating is on the appliance or on the power supply unit, if any (see illustrative guide).
- This appliance can work automatically at a frequency of 50 Hz or 60 Hz.
- This appliance can be used by children aged from 8 years and above and persons with reduced physical, sensory or mental capabilities or lack of experience and knowledge if they have been given supervision or instruction concerning use of the appliance in a safe way and understand the hazards involved. Children shall not play with the appliance. Cleaning and user maintenance shall not be made by children without supervision.



WARNING! Burn hazard. Keep appliance out of reach from young children, particularly during use and cool down.

EN

- **⊘ DO NOT use the appliance with wet hands, damp feet or barefoot.**
- **⊘ DO NOT pull the supply cord or the appliance itself to remove the plug from the socket.**
- **⊘ DO NOT pull or lift the appliance by the supply cord.**
- **⊘ DO NOT expose the appliance to humidity, to the effects of weather (rain, sun, etc.) or to extreme temperatures.**
- **DO NOT leave the appliance unattended while it is connected to the power supply.**
- **Always disconnect the appliance from the mains supply before cleaning or performing maintenance and when the appliance is not in use.**
- **If the appliance is faulty or malfunctions, switch it off and do not tamper with it. Contact an authorised technical service centre for any repairs.**
- **If the supply cord is damaged it must be replaced by an authorised technical service centre, so as to prevent all risks.**
- **When the appliance is used in a bathroom, unplug it after use since the proximity of water presents a hazard even when the appliance is switched off.**
- **For additional protection, the installation of a residual current device (RCD) having a rated residual operating current not exceeding 30 mA (ideal 10 mA) is advisable in the electrical circuit supplying the bathroom. Ask your installer for advice.**

WARNING! DO NOT use this appliance near bathtubs, showers, basins or other vessels containing water.









- **⊘ This appliance shall not come into contact with water, other liquids, sprays, steam. For any cleaning and maintenance operation refer to the**

instructions in the relevant chapter.

- This appliance must only be used on human hair. **DO NOT** use the appliance on animals or on wigs and hair pieces made of synthetic material.
- See the external packaging for the characteristics of the appliance.
- Use the appliance only with the supplied accessories that are an essential part of the appliance.

EN

SYMBOLS

	<i>Warning</i>		<i>Prohibited</i>
	<i>Class II equipment</i>		<i>Note</i>
	<i>Not suitable for use in the bath, shower or water-filled reservoir</i>		<i>ON/OFF</i>
			<i>Key lock</i>

DESCRIPTION OF THE APPLIANCE AND ITS ACCESSORIES

Refer to page I of the Illustrative Guide to check the contents of the package. All the figures are found on the inside pages of the cover.

1. Lower heating plate (with integrated steam nozzles)
2. Upper heating plate
3. LED display
4. Temperature adjustment buttons
4A. + button / button lock
4B. - button
5. On/off switch
6. Attachment ring
7. Power cable
8. Water tank
9. Rubber cap
10. Steam activation button
11. Integrated removable comb
12. Bottle
13. Silicone mat
- TD. Technical data

Per le caratteristiche dell'apparecchio, fare riferimento alla confezione esterna. Utilizzare unicamente con gli accessori forniti.

USEFUL TIPS

You will learn the application time required to achieve the required effect on your hair during the first few times you use it.

- Ensure your hair is dry, clean and without any trace of hairspray, hair mousse or gel.
- Comb your hair ensuring there are no knots. Start straightening from the nape of the neck, proceed on the sides and finish on the forehead.

- During use, when the plates heat and cool, position the appliance on a smooth and heat resistant surface.
- While straightening, be careful not to near the plates too much to the sensitive parts of the face, ears, neck or head.
- Leave the plates to cool down completely when finished, before putting the appliance away.

USE



WARNING! This appliance is not to be used if it has been dropped or if there are visible signs of damage.



WARNING! DO NOT use this appliance near bathtubs, showers, basins or other vessels containing water. Never place the appliance into water.



WARNING! Risk of fire. DO NOT use flammable products on hair or on the appliance.



CAUTION! Do not pour diluting agents, scented liquids or descaling agents into the reservoir such substances can damage the product.



CAUTION! Do not use water from dryers, air-conditioners, tumble dryers, filtered water with water softeners and rain water.



NOTE: The reservoir may contain some water as each product is tested before being put on the market.

FILLING THE RESERVOIR



NOTE: Only fill the water reservoir (8) if you wish to use steam to straighten your hair

1. Fill the bottle (12) with tap water.
2. Slide the water reservoir (8) towards the rear of the appliance to take it out. [Fig.B1]

3. Open the rubber cap (9) positioned on the rear of the reservoir (8) making sure not to tear it when you do so.
4. Take the top cap off the bottle (12) and place the tip in the larger hole of the water reservoir (8).
5. Fill the water reservoir (8), keeping it slightly tilted with the rounded part facing downwards.
6. Close the rubber cap (9) and make sure that the tank (8) is completely dry before putting it back in place.
7. Slide the reservoir (8) in its seat towards the front of the appliance until you hear a "click". [Fig.B2]

ON / OFF

ⓘ NOTE: Always keep the heating plates clean to ensure that the straightener offers the best performance.

1. Connect the cable (7) to the power supply.
2. Switch the appliance on by pressing the ON/OFF button (5).
3. Select one of the 4 temperature values (170°C - 185°C - 200°C - 230°C) by pressing the + or - button (4).

ⓘ NOTE: The straightener features an electronic temperature regulation system. This means that the temperature of the straightener can be adjusted to suit the hair type:

170°C: recommended for fine hair

185°C: recommended for medium hair

200 - 230°C: recommended for thick hair

In case of doubts, always begin with the lowest temperature, increasing it gradually until you find the ideal temperature.

4. The appliance is ready for use when the temperature shown on the LED display (3) stops flashing and you hear two consecutive beeps.
5. After having selected the desired temperature, the button lock can be activated by pressing the + button (4A) for a few seconds. This function prevents accidental temperature changes while using the straightener. The lock can be deactivated by pressing the + button (4A) again for a few seconds.
6. When you have finished styling your hair, switch the appliance off by pressing the ON/OFF button (5). Wait for the appliance to cool down. Disconnect the plug and let the appliance cool completely.

AUTO-OFF FUNCTION

The straightener features the auto-off function after 60 minutes of no use. To switch it back on, press the ON/OFF button (5).

PREPARING YOUR HAIR

- Your hair must be dry and must not have any cosmetic styling products in it.
- Before straightening your hair, carefully comb any knots out.

INSTRUCTIONS FOR USE

**WARNING!**

RISK OF SCALDING. When steam first starts coming out, do not press the heating plates without straightening your hair to prevent drops of boiling water from coming out.



WARNING! Do not press the heating plates multiple times with the appliance switched off or in stand-by to prevent water from coming out.

**WARNING!**

RISK OF SCALDING. During use, take care not to place the straightener too close to your face, ears, neck or scalp.



NOTE: For steam to start coming out, keep the appliance horizontal when the selected temperature value stops flashing on the LED display (3) and press the heating plates fully down about 5 times. During this operation make sure that the steam activation button (10) is fully pressed. Thereafter, steam will come out every time the plates are pressed.

1. Take a thin, not large lock of hair between your fingers and place it between the heating plates (1/2) starting from the roots.
2. With one hand hold the lock taut and with the other slide the straightener closed from the roots to the ends. The appliance is fitted with a removable comb (11). If you want to use it, you are advised to slide the straightener along your hair with the comb facing downwards (FIG B3). If you want to remove it, slide it out (FIG B.4).
3. Repeat the same on every lock of hair.
4. When all the locks are straight, turn the appliance off and unplug it from the power socket.
5. Let the appliance cool completely..

SILICONE MAT (13)

This has a dual function:

1. Support base for the straightener while you are using it, to protect surfaces.

2. A protective cover allowing the straightener to be kept closed and put away safely (wrap the mat around the straightener and fasten the buttons).

EN

MAINTENANCE AND CLEANING



WARNING! Always disconnect the appliance from the mains before cleaning or performing maintenance.



WARNING! Make sure all cleaned parts are completely dry before reusing the appliance.

- Wait for the heating plates (1/2) to cool down.
- Clean the surface of the heating plates (1/2) and the handle with a soft, damp cloth.

TROUBLESHOOTING

Problem	Cause	Solution
The appliance does not produce steam	The reservoir is empty	Fill the reservoir and activate the steam by pressing the heating plates all the way down for about 5 times
	The reservoir is not attached to the base	Set it correctly in place
Water leaks from the reservoir	The rubber cap of the reservoir is not closed properly	Close the rubber cap carefully
	The rubber cap of the reservoir is torn	Go to an authorised assistance centre

STORAGE



WARNING! Risk of fire. Wait for the appliance to cool completely before storing it.



WARNING! DO NOT wrap the supply cord around the appliance.

EN

The appliance can be hung from the hook (6).

If you do not use the appliance for a long time:

- Clean the appliance as described in the “Cleaning” chapter.
- Store the appliance in a dry and clean place.

DISPOSAL



The packaging of the appliance is made of recyclable materials. Dispose of it in accordance with the environmental protection regulations.



Pursuant to Directive 2012/19/EU on waste electrical and electronic equipment (WEEE), the crossed bin symbol on the appliance or its packaging indicates that the appliance must be disposed of separately from other waste at the end of its useful life.

The user must therefore take the appliance to an appropriate recycling centre for electrical and electronic equipment. Alternatively, instead of handling the disposal, the user can hand over the appliance to the retailer when a new, equivalent one is purchased. The user can hand over electronic products measuring less than 25 cm to retailers of electronic products having a sales area of at least 400 m² free of charge and with no obligation to buy. Appropriate separate collection for the subsequent procedure for the decommissioned appliance for recycling, which includes treatment and environmentally friendly disposal helps prevent adverse effects on the environment and health and promotes reusing and/or recycling materials that the appliance consists of.

ASSISTANCE AND WARRANTY

The appliance is guaranteed for a period of two years from the date of delivery. Evidence shall be taken as the date indicated on the receipt/invoice (provided it is legible), unless the buyer can prove that the delivery occurred later.

In the event of a defect in the product which existed prior to the date of delivery, appliance repair or replacement is guaranteed free of charge, unless one of the two solutions is disproportionate to the other. The buyer has the obligation to notify an authorised Service Centre of the non-conformity within two months from discovering the defect.

The warranty does not cover any part that may be defective due to:

- a. transport damage or accidental drops,
- b. incorrect installation or an inadequate electrical system,
- c. repairs or alterations made by unauthorised personnel,

- d. poor or incorrect maintenance and cleaning,
- e. product and/or product parts subject to wear and/or consumables, including the reduction in battery usage time due to the use or time, if present,
- f. failure to comply with the operating instructions and/or negligent or careless use,
- g. Twisted or bent power cord due to negligence or pulled,
- h. Accidental falling during use,
- i. Use of non-original maintenance components or accessories,
- l. Use of chemical products to clean the appliance,
- m. Use of hairspray or other sprays during use.

The list above is purely indicative and not exhaustive and in any case, this warranty shall not cover all **circumstances that cannot be attributed to manufacturing defects** of the appliance.

In addition, the warranty does not cover any case of improper use of the appliance and professional use.

All liability is disclaimed for any damage that may directly or indirectly be caused to persons, property and pets as a result of failure to comply with all the instructions provided in the "Instructions and Warnings Booklet" regarding appliance installation, use and maintenance.

This is without prejudice to any contractual warranty claims against the seller.

Methods of support

Appliance repairs must be carried out by an authorised Service Centre. If the faulty appliance is under warranty, it must be sent to the Service Centre together with a fiscal document that can confirm the date of sale or delivery.

INTRODUCTION

Cher client, nous vous remercions d'avoir choisi l'un de nos produits. Nous sommes certains que vous apprécierez sa qualité et sa fiabilité, puisqu'il a été conçu et fabriqué afin de satisfaire le client. Le présent mode d'emploi a été rédigé conformément à la norme européenne EN 82079.

FR



ATTENTION ! Instructions et mises en garde pour une utilisation sûre.

Avant d'utiliser l'appareil, veuillez lire attentivement le mode d'emploi et, en particulier, les avertissements et consignes concernant la sécurité et les respecter. Conservez ce manuel ainsi que le guide illustré s'y rapportant à des fins de consultation. En cas de cession de l'appareil à un tiers, veuillez lui fournir également toute la documentation.

❗ REMARQUE : en cas de difficulté de compréhension d'une partie de ce manuel ou de doute, contacter la société à l'adresse indiquée sur la dernière page avant d'utiliser le produit.

❗ REMARQUE : Les personnes mal voyantes peuvent consulter la version numérique de ce mode d'emploi sur le site internet www.tenactagroup.com

INDEX

Introduction	21
Consignes de sécurité	22
Légende des symboles	24
Description de l'appareil et des accessoires	24
Conseils utiles	24
Utilisation	25
Nettoyage et entretien	28
Problèmes et solutions	28
Conservation	28
Élimination	29
Assistance et garantie	29
Guide illustré	I
Données techniques	I

CONSIGNES DE SÉCURITÉ

- Après le déballage, s'assurer que l'appareil soit en parfait état, qu'il comprenne bien tous les composants indiqués dans le guide illustré et qu'il ne présente aucun signe de dommage. En cas de doute, ne pas utiliser l'appareil et contacter un centre d'assistance autorisé.

FR



ATTENTION ! Enlever tous les matériels de communication tels que les étiquettes, etc. de l'appareil avant de l'utiliser.



ATTENTION ! Risque d'étouffement. Les enfants ne doivent pas jouer avec l'emballage. Tenir le sac plastique hors de portée des enfants.

- Cet appareil ne doit être utilisé que pour l'objectif pour lequel il a été conçu, c'est-à-dire comme fer à lisser à usage domestique. Toute autre utilisation est considérée comme non conforme à l'utilisation prévue et donc dangereuse.
- Avant de brancher l'appareil au secteur, s'assurer que la tension et la fréquence indiquées sur les données techniques de l'appareil correspondent à celles du réseau. Les données techniques d'identification se trouvent sur l'appareil ou sur l'alimentateur, si présent (voir le guide illustré).
- Cet appareil peut fonctionner automatiquement à la fréquence de 50 Hz ou 60 Hz.
- Cet appareil peut être utilisé par les enfants de plus de 8 ans et les personnes possédant des capacités physiques, sensorielles ou mentales réduites, ou sans expérience ni connaissance spécifique, à condition qu'ils bénéficient d'une surveillance appropriée ou qu'ils soient instruits de l'utilisation de l'appareil en toute sécurité et qu'ils se rendent compte des dangers qui y sont liés. Les enfants ne doivent pas jouer avec l'appareil. Les opérations de nettoyage et d'entretien ne doivent pas être effectuées par des enfants sans surveillance.











ATTENTION ! Risque de brûlures. Garder l'appareil hors de portée des jeunes enfants, en particulier lors de son utilisation et pendant qu'il refroidit.

- **⊘ NE PAS** utiliser l'appareil avec les mains ou les pieds humides ou nus.
- **⊘ NE PAS** tirer le cordon d'alimentation ou l'appareil pour enlever la fiche de la prise électrique.
- **⊘ NE PAS** tirer ou lever l'appareil par le cordon d'alimentation.
- **⊘ NE PAS** exposer l'appareil à l'humidité, aux agents atmosphériques (pluie, soleil, etc.) ou à des températures extrêmes.
- **NE PAS** laisser l'appareil sans surveillance quand il est raccordé à l'alimentation électrique.
- Toujours débrancher l'appareil du secteur avant de nettoyer ou d'effectuer l'entretien et quand l'appareil n'est pas utilisé.
- En cas de panne ou de mauvais fonctionnement de l'appareil, l'éteindre et ne pas l'altérer. Pour toute réparation, s'adresser uniquement à un centre d'assistance technique autorisé.
- Si le cordon d'alimentation est endommagé, il doit être remplacé par un centre d'assistance technique autorisé, de façon à éviter tout risque.
- En cas d'utilisation de l'appareil dans une salle de bains, débrancher la fiche d'alimentation après l'utilisation, car la proximité de l'eau représente un risque même lorsque l'appareil est éteint.
- Pour plus de protection, il est conseillé d'installer un disjoncteur différentiel dont le courant de fonctionnement résiduel nominal ne dépasse pas 30 mA (l'idéal est 10 mA) dans le circuit électrique de la salle de bains. Demandez conseil à votre installateur.

ATTENTION ! NE PAS utiliser cet appareil près des baignoires, douches, lavabos ou autres récipients contenant de l'eau.

-  Cet appareil ne doit pas entrer en contact avec l'eau, d'autres liquides, des produits vaporisés, de la vapeur. Pour toute opération de nettoyage et d'entretien, consulter les instructions du chapitre spécifique.
- Cet appareil ne doit être utilisé que sur des cheveux humains. NE PAS utiliser l'appareil sur des animaux ou sur des perruques et fragments de cheveux en matériau synthétique.
- Pour les caractéristiques de l'appareil, consultez l'extérieur de l'emballage.
- Utiliser l'appareil uniquement avec les accessoires fournis, qui font partie intégrante de ce dernier.

LÉGENDE DES SYMBOLES

	Mise en garde		Interdiction générale
	Appareil de classe II		Remarque
	Ne convient pas à une utilisation dans une baignoire, une douche ou un récipient rempli d'eau.		MARCHE/ARRÊT
			Verrouillage des touches

DESCRIPTION DE L'APPAREIL ET DES ACCESSOIRES

Consulter le Guide illustré page I pour contrôler le contenu de l'emballage. Toutes les figures se trouvent sur les pages internes de la couverture.

- | | |
|--|--------------------------------------|
| 1. Plaque chauffante inférieure (avec les buses de vapeur intégrées) | 6. Anneau d'accrochage |
| 2. Plaque chauffante supérieure | 7. Câble d'alimentation |
| 3. Affichage à LED | 8. Réservoir de l'eau |
| 4. Touches de réglage de la température | 9. Bouchon en caoutchouc |
| 4A. Touche + / Verrouillage de bouton | 10. Bouton d'activation de la vapeur |
| 4B. Touche - | 11. Peigne amovible intégré |
| 5. Interrupteur Marche/Arrêt | 12. Flacon |
| | 13. Tapis de silicone |
| | TD. Données techniques |

Pour les caractéristiques de l'appareil, consulter l'extérieur de l'emballage. Utiliser uniquement avec les accessoires fournis.

CONSEILS UTILES

Vous apprendrez, lors des premières utilisations, le temps d'application qu'il vous faut pour obtenir l'effet désiré sur vos cheveux.

- S'assurer que les cheveux soient secs, propres et qu'ils ne présentent

aucune trace de laque, de mousse pour cheveux ou de gel.

- Peigner les cheveux en s'assurant qu'il n'y ait pas de nœuds. Commencer la mise en plis à partir de la nuque, puis passer aux côtés et terminer par le front.
- Lors de l'utilisation, du chauffage et du refroidissement du fer à lisser, placer l'appareil sur une surface lisse et résistante à la chaleur.
- Pendant la mise en plis, veiller à ne pas trop approcher le fer des zones sensibles du visage, des oreilles, du cou ou de la peau.
- Une fois l'utilisation terminée, laisser le fer à lisser refroidir complètement avant de le remettre en place.

FR

UTILISATION



ATTENTION ! Cet appareil ne doit pas être utilisé s'il est tombé ou en présence de traces visibles de dégâts.



ATTENTION ! NE PAS utiliser cet appareil près des baignoires, douches, lavabos ou autres récipients contenant de l'eau. Ne jamais mettre cet appareil dans l'eau.



ATTENTION ! Risque d'incendie. NE PAS utiliser de produits inflammables sur les cheveux ou sur l'appareil.



ATTENTION ! Ne pas introduire de diluants chimiques, de liquides parfumés ou de substances décalcifiantes dans le réservoir : l'utilisation de ces produits est susceptible d'endommager le produit.



ATTENTION ! Ne pas utiliser l'eau des séchoirs, l'eau des climatiseurs, du sèche-linge, de l'eau filtrée avec des adoucisseurs et l'eau de pluie.



REMARQUE : Le réservoir est susceptible de déjà contenir de l'eau, car chaque produit est soumis à des tests de mise en service avant d'être mis en vente.

REPLISSAGE DU RÉSERVOIR



REMARQUE : Ne remplissez le réservoir d'eau (8) que si vous désirez utiliser la vapeur pour lisser les cheveux.

1. Remplir le flacon (12) avec de l'eau du robinet.

2. Faire glisser le réservoir de l'eau (8) vers l'arrière de l'appareil pour l'extraire. [Fig.B1]
3. Ouvrir le bouchon en caoutchouc (9) installé à l'arrière du réservoir (8) en veillant à ne pas l'arracher pendant l'ouverture.
4. Ôter le bouchon supérieur du flacon (12) et insérer la pointe dans le plus gros trou du réservoir à eau (8).
5. Remplissez le réservoir d'eau (8), en le maintenant légèrement incliné avec la partie arrondie orientée vers le bas.
6. Fermer le bouchon en caoutchouc (9) et veiller à ce que le réservoir (8) soit complètement sec avant de le replacer dans son logement.
7. Faire glisser le réservoir (8) dans son logement vers l'avant de l'appareil jusqu'à entendre un clic. [Fig.B2]

ALLUMAGE / ARRÊT

❗ REMARQUE : Laisser toujours les plaques chauffantes propres afin de garantir que le fer à lisser fournisse toujours des performances optimales.

1. Branchez le câble (7) à l'alimentation principale.
2. Allumez l'appareil en appuyant sur le bouton MARCHE/ARRÊT (5).
3. Sélectionnez une des 4 valeurs de température (170°C - 185°C - 200°C - 230°C) en appuyant sur le bouton + ou - (4).

❗ REMARQUE : Le lisseur est doté d'un système de réglage électronique de la température. Cela signifie que la température du lisseur peut être ajustée pour s'adapter au type de cheveux:
170°C : recommandé pour les cheveux fins
185°C : recommandé pour les cheveux moyens
200 - 230°C : recommandé pour les cheveux épais
En cas de doutes, commencez toujours par la température la plus basse, en l'augmentant progressivement jusqu'à ce que vous trouviez la température idéale.

4. L'appareil est prêt à l'emploi lorsque la température affichée sur l'affichage à LED (3) arrête de clignoter et que vous entendez deux bips consécutifs.
5. Après avoir sélectionné la température désirée, il est possible d'activer le verrouillage des touches en appuyant pendant quelques secondes sur la touche + (4A). Cette fonction permet d'éviter les changements accidentels de température pendant le fonctionnement du fer à lisser. Le verrouillage peut être désactivé en appuyant encore quelques secondes sur la touche + (4A).
6. Lorsque vous avez terminé de vous coiffer, coupez l'appareil en appuyant sur le bouton MARCHE/ARRÊT (5). Attendez que l'appareil refroidisse. Débrancher la fiche et faire complètement refroidir l'appareil.

FONCTION ARRÊT AUTOMATIQUE

Le fer est doté de la fonction d'arrêt automatique après 60 secondes d'inactivité.

Pour le rallumer, appuyez sur le bouton MARCHE/ARRÊT (5).

PRÉPARATION DES CHEVEUX

- Les cheveux doivent être secs et sans produits cosmétiques de

fixation.

- Avant d'effectuer le lissage, coiffer soigneusement les cheveux afin d'éliminer tous les nœuds.

MODE D'EMPLOI



ATTENTION ! RISQUE DE BRÛLURES. Après la première émission de vapeur, il ne faut pas appuyer sur les plaques chauffantes sans lisser les cheveux pour éviter que des gouttes d'eau bouillantes ne s'échappent.

FR



ATTENTION ! Ne pas appuyer plusieurs fois sur les plaques chauffantes lorsque l'appareil est éteint ou en veille pour éviter toute fuite d'eau.



ATTENTION !
RISQUE DE BRÛLURES. Pendant l'utilisation, veiller à ne pas trop rapprocher le fer du visage, des oreilles, du cou ou du cuir chevelu.

ⓘ REMARQUE : Pour que la vapeur commence à sortir, maintenez l'appareil horizontal lorsque la valeur de température sélectionnée arrête de clignoter sur l'affichage à LED (3) et appuyez les plaques chauffantes totalement vers le bas environ 5 fois. Pendant cette opération, veiller à ce que le bouton d'activation de la vapeur (10) soit enfoncé à fond. Ensuite la vapeur est émise à chaque pression des plaques.

1. Prendre une fine mèche de cheveux, peu volumineuse, entre les doigts et, en partant de la racine, l'insérer entre les plaques chauffantes (1/2).
2. D'une main, bien tendre la mèche et de l'autre, faire glisser le fer à lisser fermé des racines aux pointes. L'appareil est équipé d'un peigne amovible (11). Si vous souhaitez l'utiliser, nous vous conseillons de faire coulisser le lisseur le long de vos cheveux avec le peigne orienté vers le bas (FIG B3). Si vous voulez l'enlever, faites-le coulisser pour le sortir (FIG B.4).
3. Procéder ainsi pour toutes les mèches.
4. Après avoir lissé toutes les mèches, éteindre l'appareil et débrancher le câble d'alimentation de la prise de courant.
5. Laisser le produit refroidir complètement.

TAPIS DE SILICONE (13)

Il a une double fonction :

1. Base de support pour le lisseur lorsque vous l'utilisez, pour

protéger les surfaces.

2. Une couverture de protection permettant de maintenir le lisseur fermé et rangé en toute sécurité (enveloppez le tapis autour du lisseur et fermez les boutons).

NETTOYAGE ET ENTRETIEN



ATTENTION ! Toujours débrancher l'appareil du secteur avant de le nettoyer ou d'en effectuer l'entretien.



ATTENTION ! S'assurer que toutes les parties nettoyées sont complètement sèches avant de réutiliser l'appareil.

- Attendre que les plaques chauffantes (1/2) refroidissent.
- Nettoyer la surface des plaques chauffantes (1/2) et de la poignée avec un chiffon doux et humide.

PROBLÈMES ET SOLUTIONS

Problème	Causa	Soluzione
L'appareil ne produit pas de vapeur	Le réservoir est vide	Remplir le réservoir et activer la vapeur en appuyant à fond cinq fois sur les plaques chauffantes.
	Le réservoir n'est pas fixé à la base	Le placer correctement dans son logement
Le réservoir perd de l'eau	Le bouchon en caoutchouc du réservoir n'est pas bien fermé	Fermer attentivement le bouchon en caoutchouc
	Le bouchon en caoutchouc du réservoir est déchiré	Se rendre dans un centre d'assistance agréé

CONSERVATION



ATTENTION ! Risque d'incendie. Attendre que l'appareil ait complètement refroidi avant de le ranger.



ATTENTION ! NE PAS enrouler le cordon d'alimentation autour de l'appareil.

L'appareil peut être suspendu par le crochet (6).

Si vous n'utilisez pas l'appareil pendant un long moment :

- Nettoyez l'appareil comme décrit dans le chapitre « Nettoyage ».
- Stockez l'appareil dans un endroit sec et propre.

ÉLIMINATION

FR



L'emballage du produit est composé de matériaux recyclables. Il doit être éliminé conformément à la réglementation en vigueur en matière de protection de l'environnement.



Conformément à la directive 2012/19/UE relative aux déchets d'équipements électriques et électroniques (DEEE), le symbole de la poubelle barrée reporté sur l'appareil ou sur son emballage indique qu'à la fin de sa vie utile, le produit doit être collecté séparément des autres déchets.

L'utilisateur devra donc remettre l'appareil arrivé en fin de vie aux centres communaux appropriés de collecte sélective des déchets électrotechniques et électroniques. En alternative à la gestion autonome, vous pouvez remettre l'équipement que vous souhaitez éliminer au revendeur au moment de l'achat d'un nouvel équipement de type équivalent. Vous pouvez également remettre gratuitement, sans obligation d'achat, les produits électroniques à éliminer dont les dimensions sont inférieures à 25 cm aux revendeurs de produits électroniques qui possèdent une surface de vente d'au moins 400 m². La collecte sélective appropriée pour l'envoi successif de l'équipement hors service au recyclage, au traitement et à l'élimination compatible avec le respect de l'environnement, contribue à éviter les effets négatifs possibles sur l'environnement et sur la santé et favorise la réutilisation et/ou le recyclage des matériaux constituant l'équipement.

ASSISTANCE ET GARANTIE

L'appareil est garanti pour une période de deux ans à partir de la date de livraison. La date reportée sur le reçu/facture fait foi (à condition d'être clairement lisible), à moins que l'acheteur ne prouve que la livraison est ultérieure.

En cas de défaut du produit antérieur à la date de livraison, la réparation ou le remplacement gratuit de l'appareil est garanti, à moins que l'une des deux solutions ne s'avère être disproportionnée par rapport à l'autre. L'acheteur est tenu de notifier à un Centre d'assistance autorisé le défaut de conformité dans un délai maximum de deux mois à compter de la constatation du défaut.

La garantie ne couvre pas toutes les pièces s'avérant défectueuses à cause de :

- a. Dégâts dus au transport ou à des chutes accidentelles,
- b. Installation erronée ou système électrique inadapté,

- c. Réparations ou modifications effectuées par un personnel non autorisé,
- d. Absence ou exécution incorrecte de l'entretien et du nettoyage,
- e. produit et/ou parties du produit sujettes à l'usure et/ou consommables, y compris la réduction du temps d'utilisation des piles liée, le cas échéant, à l'utilisation et au temps.
- f. Non-respect des instructions de fonctionnement de l'appareil, négligence ou manque d'attention lors de l'utilisation,
- g. Câble d'alimentation entortillé ou plié en raison d'un manque de soin ou sur lequel on a tiré,
- h. Chute accidentelle pendant l'utilisation,
- i. Utilisation d'accessoires ou de composants d'entretien qui ne sont pas d'origine,
- j. Utilisation de produits chimiques pour nettoyer l'appareil,
- k. Utilisation de laques ou d'autres sprays pendant l'utilisation.

FR

La liste ci-dessus n'est fournie qu'à titre d'exemple et n'est pas exhaustive, car la présente garantie est de toute manière exclue dans toutes **les circonstances dont il est impossible de prouver qu'elles découlent de défauts de fabrication de** l'appareil. La garantie déchoit également en cas d'utilisation impropre de l'appareil et d'usage professionnel.

La société décline toute responsabilité en cas de dommages directs ou indirects causés à des personnes, des biens ou des animaux domestiques suite au non respect de toutes les prescriptions indiquées dans la « Notice d'instructions et de mises en garde » spécifique en matière d'installation, d'utilisation et d'entretien de l'appareil. Les actions contractuelles de garantie vis-à-vis du vendeur font exception.

Modalités d'assistance

La réparation de l'appareil doit être effectuée dans un Centre d'Assistance autorisé. S'il est sous garantie, l'appareil défectueux devra être remis au Centre d'assistance accompagné d'un document fiscal attestant sa date d'achat ou de livraison.

EINLEITUNG

Sehr geehrte Kundin, sehr geehrter Kunde, vielen Dank, dass Sie sich für unser Produkt entschieden haben. Wir sind sicher, dass Sie die Qualität und Zuverlässigkeit des Geräts zu schätzen wissen werden, denn bei seiner Entwicklung und Herstellung stand die Zufriedenheit unserer Kunden stets im Vordergrund. Diese Bedienungsanleitung entspricht der europäischen Norm EN 82079.



WARNUNG! Anweisungen und Warnhinweise für einen sicheren Gebrauch.

Lesen Sie die Bedienungsanleitung und insbesondere die Sicherheitshinweise und Warnungen vor der Inbetriebnahme des Gerätes durch und befolgen Sie sie genau. Bewahren Sie diese Anleitung zusammen mit dem bebilderten Leitfaden zum späteren Nachschlagen auf. Falls das Gerät an einen anderen Benutzer weitergegeben wird, müssen ihm auch diese Unterlagen übergeben werden.

ⓘ HINWEIS: Falls irgendwelche Stellen in dieser Anleitung schwer zu verstehen sind oder Sie Fragen haben, wenden Sie sich bitte vor Benutzung des Gerätes an das Unternehmen. Die Adresse finden Sie auf der letzten Seite.

ⓘ HINWEIS: Sehbehinderte können die digitale Version dieser Bedienungsanleitung auf der Website www.tenactagroup.com einsehen.

INHALT

Einleitung	31
Sicherheitshinweise	32
Zeichenerklärung	34
Beschreibung des Geräts und des Zubehörs	35
Nützliche Tipps	34
Gebrauch	35
Reinigung und Wartung	38
Problemlösung	38
Aufbewahrung	38
Entsorgung	39
Kundendienst und Garantie	39
Bebildeter Leitfaden	I
Technische Daten	I

SICHERHEITSHINWEISE

- Nach dem Auspacken überprüfen, ob das Gerät intakt ist, alle im bebilderten Leitfaden gezeigten Teile vorhanden sind und keinerlei Anzeichen für Schäden vorliegen. Im Zweifelsfall sollten Sie das Gerät nicht benutzen, sondern sich an ein autorisiertes Kundendienstzentrum wenden.

DE



VORSICHT! Aufkleber, Etiketten und Ähnliches vor Gebrauch vom Gerät entfernen.



WARNUNG! Erstickungsgefahr. Kinder dürfen die Verpackung nicht als Spielzeug benutzen. Die Plastiktüte außerhalb der Reichweite von Kindern aufbewahren.

- Dieses Gerät darf nur für den Zweck verwendet werden, für den es entwickelt wurde, und zwar als Haarglätter für den Heimgebrauch. Jede andere Verwendung gilt als unsachgemäß und damit als gefährlich.
- Vor dem Anschluss des Gerätes an die Stromversorgung sicherstellen, dass die in den technischen Daten des Gerätes angegebene Spannung und Frequenz jener der Stromversorgung entsprechen. Die Bemessungsdaten sind auf dem Gerät oder der Stromversorgungseinheit, falls vorhanden, angegeben (siehe bebilderten Leitfaden).
- Dieses Gerät kann mit einer Netzfrequenz von 50 Hz oder 60 Hz arbeiten, auf die es sich automatisch einstellt.
- Dieses Gerät kann von Kindern ab 8 Jahren und von Personen mit verminderten körperlichen, sensorischen oder geistigen Fähigkeiten oder mangelnder Erfahrung und Kenntnis benutzt werden, wenn diese beaufsichtigt werden oder Anweisungen zur sicheren Benutzung des Gerätes erhalten und die damit verbunden Gefahren verstanden haben. Kinder dürfen das Gerät nicht als Spielzeug benutzen. Die Reinigung und die kundenseitige Wartung dürfen nicht von Kindern vorgenommen werden, es sei denn, sie werden dabei beaufsichtigt.



WARNUNG! Verbrennungsgefahr. Das Gerät außerhalb der Reichweite von Kindern aufbewahren, besonders während des Gebrauchs und beim Abkühlen.

- ⓧ Das Gerät NICHT mit feuchten Händen oder Füßen oder barfuß benutzen.
- ⓧ NICHT am Netzkabel oder direkt am Gerät ziehen, um den Stecker aus der Steckdose zu ziehen. DE
- ⓧ Das Gerät NICHT am Netzkabel ziehen oder anheben.
- ⓧ Das Gerät NICHT hoher Luftfeuchtigkeit, Witterungseinflüssen (Regen, Sonne usw.) oder extremen Temperaturen aussetzen.
- Das Gerät NICHT unbeaufsichtigt lassen, solange es mit dem Stromnetz verbunden ist.
- Bei Defekten oder Betriebsstörungen das Gerät ausschalten und nicht eigenmächtig eingreifen. Falls Reparaturen nötig sind, wenden Sie sich bitte an ein autorisiertes Kundendienstzentrum.
- Falls das Netzkabel beschädigt sein sollte, muss es von einem autorisierten Kundendienstzentrum ersetzt werden, um allen Risiken vorzubeugen.
- Nach der Verwendung den Stecker des Gerätes aus der Steckdose ziehen, wenn es in einem Badezimmer verwendet wird, da die Nähe zum Wasser auch dann eine Gefahr darstellt, wenn das Gerät ausgeschaltet ist.
- Als zusätzlicher Schutz wird die Installation einer Fehlerstromschutzeinrichtung mit einem Nennreststrom von max. 30 mA (optimal sind 10 mA) im Versorgungsstromkreis des Badezimmers empfohlen. Fragen Sie diesbezüglich einen Elektriker um Rat.









WARNUNG! Dieses Gerät NICHT in der Nähe von Badewannen, Duschen, Waschbecken oder anderen mit Wasser gefüllten Behältern verwenden.

- ⓧ Dieses Gerät darf nicht mit Wasser, anderen Flüssigkeiten, Sprühnebel oder Dampf in Kontakt kommen. Für die Wartung und die Reinigung wird auf die Anweisungen im entsprechenden Kapitel verwiesen.

DE

- Das Gerät darf nur an menschlichem Haar angewandt werden. Das Gerät NICHT an Tieren oder Perücken und Haarteilen aus synthetischem Material anwenden.
- Die Eigenschaften des Geräts sind auf der äußeren Verpackung angegeben.
- Das Gerät nur zusammen mit den mitgelieferten Aufsätzen verwenden, sie sind wesentliche Bestandteile des Gerätes.

ZEICHENERKLÄRUNG

 <i>Wichtiger Hinweis</i>	 <i>Allgemeine Verbote</i>
 <i>Gerät der Schutzklasse II</i>	 <i>Anmerkung</i>
  <i>Nicht geeignet für den Einsatz in einer Badewanne, Dusche oder einem mit Wasser gefüllten Behälter.</i>	 <i>EIN/AUS</i>  <i>Tastensperre</i>

BESCHREIBUNG DES GERÄTS UND DES ZUBEHÖRS

Bitte den bebilderten Leitfaden auf Seite I beachten, um den Packungsinhalt zu überprüfen. Alle Abbildungen befinden sich auf den Innenseiten des Umschlags.

- | | |
|--|---|
| <ol style="list-style-type: none"> 1. Untere Heizplatte (mit integrierten Dampfdufen) 2. Obere Heizplatte 3. LED-Display 4. Temperaturregelung <ul style="list-style-type: none"> 4A. Taste + / Tastensperre 4B. Taste -) 5. Ein-/Aus-Schalter 6. Aufhängerling | <ol style="list-style-type: none"> 7. Netzkabel 8. Wasserbehälter 9. Gummideckel 10. Dampfaktivierungstaste 11. Integrierter abnehmbarer Kamm 12. Flasche 13. Silikonmatte TD. Technische Daten |
|--|---|

Für die Eigenschaften des Geräts siehe Verpackungsaufdruck. Nur mit dem mitgelieferten Zubehör verwenden.

NÜTZLICHE TIPPS

Die zur Erzielung der gewünschten Wirkung auf das Haar erforderliche Anwendungszeit wird bei den ersten Anwendungen erlernt.

- Vergewissern Sie sich, dass das Haar trocken, sauber und frei von Haarspray, Haarschaum oder Gel ist.
- Alle Knoten aus dem Haar auskämmen. Beim Stylen am Hinterkopf beginnen, danach an den Seiten fortfahren und an der Stirn enden.
- Legen Sie das Gerät während des Gebrauchs, der Erwärmung und Abkühlung der Heizplatten auf einer glatten und hitzebeständigen

Unterlage ab.

- Achten Sie während des Stylings darauf, mit dem Haarglätter nicht zu nah an die empfindlichen Bereiche des Gesichts, die Ohren, den Hals und die Kopfhaut zu kommen.
- Lassen Sie den Haarglätter nach dem Gebrauch vollständig abkühlen, bevor Sie ihn wegräumen.

GEBRAUCH



WARNUNG! Das Gerät darf nicht verwendet werden, wenn es zu Boden gefallen ist oder sichtbare Anzeichen von Schäden aufweist.



WARNUNG! Dieses Gerät NICHT in der Nähe von Badewannen, Duschen, Waschbecken oder anderen mit Wasser gefüllten Behältern verwenden. Das Gerät niemals in Wasser eintauchen.



WARNUNG! Brandgefahr. Keine entflammaren Produkte auf dem Haar oder dem Gerät anwenden.



ACHTUNG! Keine chemischen Verdünnungsmittel, flüssige Duftstoffe oder Entkalkungsmittel in den Behälter einfüllen: Die Verwendung solcher Substanzen kann zur Beschädigung des Produkts führen.



ACHTUNG! Weder Kondenswasser von Wäschetrocknern noch Wasser von Klimaanlage oder Trocknern, mit Enthärtern gefiltertes Wasser oder Regenwasser verwenden.



HINWEIS: Im Behälter kann sich bereits Wasser befinden, da jedes Produkt abgenommen wird, bevor es in den Verkehr gebracht wird.

BEFÜLLEN DES BEHÄLTERS



HINWEIS: Den Wasserbehälter (8) nur füllen, wenn das Haar mit Dampf geglättet werden soll.

1. Die Flasche (12) mit Leitungswasser füllen.
2. Den Wasserbehälter (8) zur Rückseite des Gerätes schieben, um ihn

zu entfernen. [Abb.B1]

- Den Gummideckel (9) am hinteren Teil des Behälters (8) öffnen und dabei darauf achten, dass er während der Öffnung nicht beschädigt wird.
- Den Deckel der Flasche (12) entfernen und die Spitze in das größere Loch im Wasserbehälter (8) einsetzen.
- Füllen Sie den Wasserbehälter (8). Halten Sie ihn dabei leicht geneigt, der gerundete Teil weist nach unten.
- Den Behälter (2) füllen, bis der Stand des kleineren Lochs erreicht ist.
- Den Gummideckel (9) schließen und sicherstellen, dass der Behälter (8) vollständig trocken ist, bevor er wieder in seinen Sitz eingesetzt wird.
- Den Behälter (8) in seinem Sitz zur Vorderseite des Gerätes schieben, bis er einrastet. [Abb.B2]

EIN- UND AUSSCHALTUNG

ⓘ HINWEIS: Die Heizplatten immer sauber halten, um eine optimale Leistung des Haarglätters zu gewährleisten.

- Schließen Sie das Kabel (7) an die Stromversorgung an.
- Schalten Sie das Gerät durch Drücken der EIN-/AUS-Taste (5) ein.
- Wählen Sie einen der 4 Temperaturwerte (170°C - 185°C - 200°C - 230°C) durch Drücken der + oder - Taste (4).

ⓘ HINWEIS: Das Glätteisen verfügt über ein elektronisches Temperaturregelsystem. Das bedeutet, dass die Temperatur des Glätteisens auf den Haartyp abgestimmt werden kann:

170 °C: empfohlen für feines Haar

185 °C: empfohlen für mittleres Haar

200 - 230 °C: empfohlen für dickes Haar

Im Zweifelsfall immer mit der niedrigsten Temperatur beginnen und schrittweise steigern, bis Sie die ideale Temperatur gefunden haben.

- Das Gerät ist für den Gebrauch bereit, wenn die auf dem LED-Display (3) angezeigte Temperatur zu blinken aufhört und Sie zwei aufeinanderfolgende Pieptöne hören.
- Nach der Einstellung der gewünschten Temperatur kann die Tastensperre aktiviert werden, dazu die taste + (4A) einige Sekunden gedrückt halten. Mit dieser Funktion können unbeabsichtigte Temperaturänderungen bei der Verwendung des Haarglätters verhindert werden. Die Tastensperre kann aufgehoben werden, indem die Taste + (4A) erneut einige Sekunden gedrückt wird.
- Wenn Sie mit dem Styling Ihres Haars fertig sind, schalten Sie das Gerät durch Drücken der EIN-/AUS-Taste (5) aus. Warten Sie, bis das Gerät abgekühlt ist. Den Netzstecker abziehen und das Gerät vollständig abkühlen lassen.

AUTOMATISCHE ABSCHALTFUNKTION

Der Haarglätter ist mit einer Abschaltautomatik ausgestattet und wird nach 60 Minuten ausgeschaltet, wenn es nicht benutzt wird.

Drücken Sie die EIN-/AUS-Taste (5), um es wieder einzuschalten.

VORBEREITUNG DES HAARS

- Das Haar muss trocken und frei von fixierenden

Kosmetikprodukten sein.

- Vor dem Glätten das Haar gründlich kämmen, um mögliche Knoten zu entfernen.

GEBRAUCHSANLEITUNG



ACHTUNG!

VERBRENNUNGSGEFAHR. Nach der ersten Dampfabgabe die Heizplatten nicht mehr zusammendrücken, ohne das Haar zu glätten, um das Austreten von kochenden Wassertropfen zu vermeiden.

DE



ACHTUNG! Die Heizplatten nicht mehrmals bei ausgeschaltetem oder im Standby-Modus befindlichen Gerät drücken, um Wasseraustritte zu vermeiden.



ACHTUNG!

VERBRENNUNGSGEFAHR. Bei der Verwendung darauf achten, dass der Haarglätter nicht zu nah an Gesicht, Ohren, Hals oder Haut kommt.



HINWEIS: Halten Sie das Gerät waagrecht, damit der Dampf austritt, wenn der gewählte Temperaturwert auf dem LED-Display (3) zu blinken aufhört und drücken Sie die Heizplatten etwa 5-mal ganz nach unten. Während dieses Vorgangs ist darauf zu achten, dass die Dampfaktivierungstaste (10) bis zum Anschlag gedrückt wird. Anschließend wird der Dampf bei jedem Drücken der Platten abgegeben.

1. Mit den Fingern eine dünne und wenig voluminöse Haarsträhne abteilen und von der Haarwurzel aus zwischen die beiden Heizplatten einlegen (1/2).
2. Die Strähne mit einer Hand gespannt halten und den geschlossenen Haarglätter mit der anderen Hand vom Haaransatz zu den Spitzen gleiten lassen. Das Gerät ist mit einem abnehmbaren Kamm (11) versehen. Wenn Sie diesen verwenden möchten, empfiehlt es sich, den Haarglätter mit nach unten weisendem Kamm Ihr Haar entlang gleiten zu lassen (ABB. B3). Wenn Sie den Kamm entfernen möchten, schieben Sie ihn hinaus (ABB. B.4).
3. Auf die gleiche Art mit jeder einzelnen Strähne vorgehen.
4. Nachdem alle Strähnen geglättet wurden, das Gerät ausschalten und das Netzkabel aus der Steckdose ziehen.
5. Das Gerät vollständig abkühlen lassen.

SILIKONMATTE (13)

Diese erfüllt zwei Funktionen:

1. Auflagebasis für den Haarglätter zum Schutz der Oberflächen bei der Verwendung.
2. Schutzabdeckung, damit der Haarglätter geschlossen bleibt und sicher verstaut werden kann (wickeln Sie die Matte um den Haarglätter und schließen Sie die Knöpfe).

REINIGUNG UND WARTUNG



WARNUNG! Vor der Reinigung oder Wartung das Gerät immer vom Stromnetz trennen.



WARNUNG! Sicherstellen, dass alle gereinigten Teile vollständig trocken sind, bevor das Gerät erneut benutzt wird.

- Die Heizplatten (1/2) vollständig abkühlen lassen.
- Die Oberfläche der Heizplatten (1/2) und des Griffs mit einem weichen, feuchten Tuch reinigen.

PROBLEMLÖSUNG

Problem	Ursache	Lösung
Das Gerät erzeugt keinen Dampf	Der Behälter ist leer	Den Behälter füllen und den Dampf aktivieren, indem die Heizplatten ca. 5 mal vollständig gedrückt werden
	Der Behälter ist nicht korrekt eingerastet	Den Behälter korrekt in seinem Sitz positionieren
Der Behälter verliert Wasser	Der Gummideckel des Behälters ist nicht fest geschlossen	Den Gummideckel sorgfältig schließen
	Der Gummideckel des Behälters ist beschädigt	An eine autorisierte Kundendienststelle wenden

AUFBEWAHRUNG



WARNUNG! Brandgefahr. Vor dem Wegräumen des Geräts warten, bis es vollständig abgekühlt ist.



WARNUNG! Wickeln Sie das Netzkabel NICHT um das Gerät.

Das Gerät kann mit dem Haken (6) aufgehängt werden.

Wenn Sie das Gerät längere Zeit nicht verwenden:

- Reinigen Sie das Gerät wie im Kapitel „Reinigung“ beschrieben.
- Verwahren Sie das Gerät an einem trockenen und sauberen Platz.

DE

ENTSORGUNG



Die Verpackung des Produktes besteht aus recycelbaren Materialien.

Sie ist gemäß den Umweltschutzvorschriften zu entsorgen.



Gemäß der Richtlinie 2012/19/EG über Elektro- und Elektronik-Altgeräte (WEEE) weist das Symbol der durchgestrichenen Mülltonne auf dem Gerät oder auf seiner Verpackung darauf hin, dass das Produkt am Ende seiner Nutzungsdauer getrennt von anderen Abfällen gesammelt werden muss. Deshalb muss der Benutzer das Gerät am

Ende der Lebensdauer den zuständigen Stellen für die getrennte Sammlung von Elektro- und Elektronikschrott zuführen. Wahlweise zur selbständigen Handhabung kann das zu entsorgende Gerät beim Kauf eines neuen, gleichwertigen Geräts an den Händler zurückgegeben werden. Des Weiteren können bei Händlern für elektronische Geräte, die über eine Verkaufsfläche von mindestens 400 m² verfügen, kostenlos und ohne Kaufverpflichtung zu entsorgende elektronische Altgeräte mit Abmessungen unter 25 cm abgegeben werden. Eine angemessene getrennte Sammlung für das anschließende Recycling, die Behandlung und die Entsorgung des Altgeräts, das im Einklang mit dem Umweltschutz steht, trägt dazu bei, mögliche negative Auswirkungen auf Umwelt und Gesundheit zu vermeiden, und fördert die Wiederverwendung und/oder das Recycling der Materialien, aus denen das Gerät besteht.

KUNDENDIENST UND GARANTIE

Für das Gerät wird eine Garantie von zwei Jahren ab Lieferdatum gewährt. Es gilt das Datum auf dem Kaufbeleg/ der Rechnung (sofern es gut lesbar ist), es sei denn, der Käufer weist nach, dass die Lieferung erst danach erfolgt ist.

Sollte das Gerät bereits bei der Lieferung einen Mangel aufweisen, wird die Reparatur oder der Austausch des Geräts kostenlos gewährleistet, es sei denn, eine der beiden Maßnahmen steht in keinem Verhältnis zu der anderen. Der Käufer ist verpflichtet, den Mangel innerhalb von zwei Monaten ab Feststellung einem der autorisierten Kundendienst-Zentren melden.

Von der Garantie ausgeschlossen sind alle Teile, die aufgrund der im

Folgenden aufgelisteten Ursachen fehlerhaft sind:

- a. Transportschäden oder unbeabsichtigtes Herunterfallen.
- b. Fehlerhafte Montage oder unsachgemäße elektrische Anlage.
- c. Von nicht autorisiertem Personal ausgeführte Reparaturen bzw. Veränderungen.
- d. Fehlende oder fehlerhaft ausgeführte Wartung und Reinigung.
- e. Produkte und/oder Teile des Produkts, die Verschleiß oder Verbrauch unterliegen, einschließlich der Verringerung der Lebensdauer der Batterien, falls vorhanden, aufgrund der Benutzung oder der vergangenen Zeit.
- f. Nichtbeachtung der Bedienungsanleitung des Geräts, Fahrlässigkeit oder Nachlässigkeit bei der Verwendung.
- g. Aus Nachlässigkeit verdrehtes oder gebogenes Netzkabel.
- h. Herunterfallen des Geräts während des Gebrauchs.
- i. Verwendung nicht originaler Zubehör- oder Ersatzteile.
- j. Verwendung von chemischen Produkten zur Reinigung des Geräts.
- k. Verwendung von Haarspray oder anderen Sprays während des Gebrauchs.

Die obige Liste hat lediglich beispielhaften Charakter und ist nicht erschöpfend, da in jedem Fall alle **Umstände, die nicht auf Herstellungsfehler des Geräts beruhen**, von der Garantieleistung ausgeschlossen sind. Die Garantie ist auch in allen Fällen der unsachgemäßen Verwendung des Geräts und bei gewerblicher Nutzung ausgeschlossen.

Es wird keine Haftung für Schäden übernommen, die direkt oder indirekt an Personen, Sachen und Haustieren durch die Nichtbeachtung sämtlicher Anweisungen in "Bedienungsanleitung und Sicherheitshinweise" zur Installation, Verwendung und Wartung des Geräts entstehen können. Hiervon unberührt bleiben vertragliche Gewährleistungsansprüche dem Verkäufer gegenüber.

Kundendienstleistungen

Reparaturen des Geräts müssen von einem autorisierten Kundendienst-Zentrum ausgeführt werden. Sollte ein Garantieanspruch bestehen, muss das defekte Gerät zusammen mit einem Beleg, aus dem das Kauf- oder Lieferdatum hervorgeht, dem Kundendienst-Zentrum überlassen werden.

INTRODUCCIÓN

Apreciado cliente: Gracias por haber elegido nuestro producto. Estamos seguros de que usted podrá apreciar su calidad y fiabilidad, ya que ha sido diseñado y fabricado considerando la satisfacción del cliente. Estas instrucciones de uso respetan la norma europea EN 82079.



¡ADVERTENCIA! Instrucciones y advertencias para un uso seguro.

Antes de utilizar este aparato, lea atentamente las instrucciones de uso y, especialmente, las observaciones y advertencias de seguridad, que se deben respetar. Guarde este manual junto con su guía ilustrativa para consultas futuras. Si el aparato se cediera a otro usuario, asegúrese de entregarlo junto con esta documentación.

ⓘ NOTA: Si tiene dificultades para comprender cualquier parte de este manual o le surgen dudas, póngase en contacto con la empresa a través de la dirección indicada en la última página, antes de utilizar el producto.

ⓘ NOTA: las personas con problemas de visión pueden consultar estas instrucciones en formato digital en el sitio web www.tenactagroup.com

ÍNDICE

Introducción.....	41
Advertencias de seguridad.....	42
Referencia de símbolos	44
Descripción del aparato y de los accesorios	44
Consejos útiles	44
Empleo.....	45
Mantenimiento y limpieza.....	48
Problemas y soluciones.....	48
Conservación	48
Eliminación.....	49
Asistencia y garantía	49
Guía ilustrativa	I
Datos técnicos.....	I

ADVERTENCIAS DE SEGURIDAD

- Tras el desembalaje, asegúrese de que el aparato esté intacto, de que no falte ninguna parte consultando la guía ilustrativa y de que no haya señales de daños. En caso de dudas, no utilice el aparato y póngase en contacto con un centro de asistencia autorizado.



¡ATENCIÓN! Elimine cualquier material de información, tales como sellos, etiquetas, etc. del aparato antes de su uso.

ES



¡ADVERTENCIA! Riesgo de asfixia. Los niños no deben jugar con el embalaje. Mantenga la bolsa de plástico fuera del alcance de los niños.

- Este aparato sólo debe utilizarse para el fin para el que fue proyectado, es decir, como una plancha para cabello de uso doméstico. Cualquier otro uso se considera no conforme con el uso previsto y por lo tanto peligroso.
- Antes de conectar el aparato a la red eléctrica, asegúrese de que el voltaje y la frecuencia indicados en los datos técnicos del aparato correspondan con los de la red eléctrica. Los datos se encuentran en el aparato o en la fuente de suministro, de haberlos (consulte la guía ilustrativa).
- Este aparato puede funcionar de forma automática a una frecuencia de 50 Hz o 60 Hz.
- Este aparato puede ser utilizado por niños mayores de 8 años y por personas con capacidades físicas, sensoriales o mentales reducidas o sin experiencia ni conocimientos si están vigilados o han sido formados sobre el uso seguro del aparato y son conscientes de los peligros relacionados. Los niños no deben jugar con el aparato. La limpieza y el mantenimiento a cargo del usuario no deben ser realizados por niños sin la debida supervisión.



¡ADVERTENCIA! Peligro de quemaduras. Mantenga el aparato fuera del alcance de los niños, en particular durante el uso y el enfriamiento.

- **⊗ NO utilice el aparato con las manos mojadas, los pies húmedos o descalzos.**
- **⊗ NO tire del cable de alimentación o del aparato para desconectar el enchufe de la toma de corriente.**
- **⊗ NO tire o levante el aparato utilizando el cable de alimentación.**
- **⊗ NO exponga el aparato a la humedad, a los agentes atmosféricos (lluvia, sol, etc.) ni a temperaturas extremas.**
- **NO deje el aparato sin vigilancia mientras esté conectado a la fuente de alimentación.**
- **Desconecte siempre el aparato de la red eléctrica antes de limpiarlo o realizar el mantenimiento, y cuando no lo use.**
- **Si el aparato se avería o funciona mal, apáguelo y no intervenga. Póngase en contacto con un centro de asistencia técnica autorizado para solicitar cualquier reparación.**
- **Si el cable de alimentación está estropeado, deberá ser sustituido por un centro de asistencia técnica autorizado, para evitar cualquier riesgo.**
- **Cuando el aparato se utiliza en un cuarto de baño, desenchúfelo después de utilizarlo, ya que la proximidad del agua representa un peligro, incluso cuando el aparato está apagado.**
- **Como protección adicional, se aconseja la instalación de un dispositivo de corriente residual (RCD) con una corriente residual operativa que no exceda de 30 mA (10 mA es ideal) en el circuito eléctrico de suministro del baño. Pida un consejo a su instalador.**

¡ADVERTENCIA! NO utilice este aparato cerca de bañeras, duchas, lavabos u otros receptáculos que contengan agua.









- **Este aparato no debe entrar en contacto con agua, otros líquidos, aerosoles ni vapor. Para cualquier operación de limpieza y mantenimiento, consulte las instrucciones del capítulo correspondiente.**
- **Este aparato solo debe utilizarse con pelo humano.**

NO utilice el aparato en animales, en pelucas ni en extensiones de cabello de material sintético.

- **Para conocer las características del aparato, consulte la parte exterior del embalaje.**
- **Utilice el aparato solo con los accesorios suministrados, que forman parte esencial del aparato.**

REFERENCIA DE SÍMBOLOS

ES

	<i>Advertencia</i>		<i>Prohibición genérica</i>
	<i>Aparato de clase II</i>		<i>Nota</i>
	<i>No apto para usar en la bañera, en la ducha, o en un recipiente lleno de agua</i>		<i>ON/OFF</i>
			<i>Bloqueo de los botones</i>

DESCRIPCIÓN DEL APARATO Y DE LOS ACCESORIOS

Consulte la Guía ilustrativa pág. I para controlar el contenido del embalaje. Todas las figuras se encuentran en las páginas internas de la cubierta.

- | | |
|---|--------------------------------------|
| 1. Placa térmica inferior (con boquillas de vapor integradas) | 6. Anillo de enganche |
| 2. Placa térmica superior | 7. Cable de alimentación |
| 3. Pantalla LED | 8. Depósito del agua |
| 4. Botones de regulación de la temperatura | 9. Tapón de goma |
| 4A. Botón + / Bloqueo de los botones | 10. Pulsador de activación del vapor |
| 4B. Botón - | 11. Peine integrado extraíble |
| 5. Botón de encendido/apagado | 12. Frasco |
| | 13. Alfombrilla de silicona |
| | TD. Datos técnicos |

Para las características del aparato consulte el empaque exterior. Utilícelo solo con los accesorios suministrados de serie.

CONSEJOS ÚTILES

El tiempo de aplicación para obtener el efecto deseado en el cabello se obtendrá durante los primeros usos.

- Cerciórese de que el cabello esté seco, limpio y sin laca, espuma ni gel.
- Péinese asegurándose de que no haya nudos. Empiece a alisar el pelo en la parte de la nuca, siga con los lados y por último, con la frente.
- Mientras se use, se caliente y se enfríe la plancha, colóquela sobre una superficie lisa y resistente al calor.

- Mientras se esté alisando el pelo preste atención a no acercarse demasiado la plancha a las áreas sensibles del rostro, de las orejas, del cuello o de la piel.
- Después del uso, deje enfriar la plancha por completo antes de guardarla.

EMPLEO



¡ADVERTENCIA! El aparato no debe utilizarse si ha sufrido caídas o presenta señales visibles de daños.



¡ATENCIÓN! NO use este aparato en las cercanías de una bañera, ducha, fregaderos u otros recipientes que contengan agua. Nunca sumerja el aparato en líquidos.



¡ATENCIÓN! Riesgo de incendio. NO utilice productos inflamables en el cabello o en el aparato.



¡ATENCIÓN! No introduzca en el depósito diluyentes químicos, líquidos perfumados ni sustancias descalcificadoras: el uso de dichas sustancias puede estropear el producto.



¡ATENCIÓN! No utilice el agua de secaderos, de acondicionadores ni de secadoras; tampoco, el agua filtrada con descalcificadores ni agua de lluvia.



NOTA: El depósito puede contener ya agua debido a que todos los productos se prueban antes de su comercialización.

LLENADO DEL DEPÓSITO



NOTA: Llène el depósito del agua (8) solo si desea utilizar el vapor para alisar el cabello.

1. Llène el frasco (12) con agua del grifo.
2. Desplace el depósito del agua (8) hacia la parte posterior del aparato para extraerlo. [Fig.B1]

3. Abra el tapón de goma (9) colocado en la parte posterior del depósito (8) asegurándose de no romperlo durante la apertura.
4. Quite el tapón superior del frasco (12) e introduzca la punta en el orificio más grande del depósito del agua (8).
5. Llene el depósito de agua (8), manteniéndolo ligeramente inclinado con la parte redondeada mirando hacia abajo.
6. Cierre el tapón de goma (9) y asegúrese de que el depósito (8) esté completamente seco antes de volverlo a montar en su asiento.
7. Desplace el depósito (8) hasta su asiento situado en la parte posterior del aparato hasta que oiga un «clic». [Fig.B2]

ENCENDIDO/APAGADO

ES

ⓘ NOTA: Mantenga siempre limpias las placas térmicas para garantizar siempre el mejor resultado.

1. Conecte el cable (7) a la toma de corriente.
2. Encienda el aparato pulsando el botón de encendido/apagado (5).
3. Seleccione una de las 4 temperaturas disponibles (170°C - 185°C - 200°C - 230°C) pulsando los botones "+" o "-" (4).

ⓘ NOTA: La plancha cuenta con un sistema electrónico de regulación de la temperatura. Esto significa que la temperatura de la plancha se puede regular para adaptarla al tipo de cabello:
170°C: recomendada para cabello fino
185°C: recomendada para cabello de grosor medio
200 - 230°C: recomendada para cabello grueso
En caso de duda, comienza siempre por la temperatura más baja, aumentándola gradualmente hasta encontrar la temperatura ideal.

4. El aparato está listo para utilizarse cuando la temperatura en la pantalla LED (3) deja de parpadear y se oyen dos pitidos seguidos.
5. Después de seleccionar la temperatura deseada, es posible activar el bloqueo de los botones presionando durante algunos segundos el Botón + (4A). Esta función permite evitar cambios accidentales de temperatura durante el uso de la plancha. El indicador del bloqueo de botones se activa para indicar que los botones están bloqueados y el bloqueo se puede desactivar presionando de nuevo durante algunos segundos el botón + (4A).
6. Cuando acabe de peinarse, apague el aparato pulsando el botón de encendido/apagado (5). Espere a que el aparato se enfríe por completo. Extraiga el enchufe y deje enfriar completamente el aparato.

FUNCIÓN DE APAGADO AUTOMÁTICO

La plancha dispone de una función de apagado automático que se activa tras 60 minutos de inactividad.

Para volver a activarlo, pulse el botón de encendido/apagado (5).

PREPARACIÓN DEL PELO

- El cabello debe estar seco y sin productos cosméticos de fijación.

- Antes de proceder al alisado, peine bien el cabello para eliminar enredos.

INSTRUCCIONES DE USO



¡ATENCIÓN!

RIESGO DE QUEMADURAS. Una vez que salga vapor, no presiones las placas térmicas sin alisar el cabello para evitar la salida de gotas de agua hirviendo.



¡ATENCIÓN! No presione las placas térmicas varias veces con el aparato apagado o en stand-by para evitar pérdidas de agua.



¡ATENCIÓN!

RIESGO DE QUEMADURAS. Durante el uso, preste atención a no acercarse demasiado la plancha al rostro, a las orejas, al cuello y a la piel.



NOTA: Para que empiece a salir vapor, en cuanto la temperatura seleccionada deje de parpadear en la pantalla LED (3), mantenga el aparato en posición horizontal y presione a fondo las placas calefactoras unas 5 veces. Durante esta operación, asegúrate de presionar hasta el fondo el botón de activación del vapor (10). Seguidamente, el vapor saldrá con cada presión de las placas.

1. Tome entre los dedos un mechón de cabello fino y poco voluminoso y, empezando por la raíz, introdúzcalo entre las placas térmicas (1/2).
2. Con una mano, mantenga tensado el mechón y, con la otra, deslice la plancha cerrada desde la raíz hasta las puntas. El aparato está provisto de un peine integrado extraíble (11). Si desea utilizarlo, le recomendamos deslizar la plancha con el peine integrado mirando hacia abajo (FIG. B3). Si desea extraerlo, deslícelo hacia fuera (FIG. B.4).
3. Siga este método con cada mechón
4. Tras haber alisado todos los mechones, apague el aparato y desconecte el cable de alimentación de la toma de corriente.
5. Deje enfriar el aparato completamente.

ALFOMBRILLA DE SILICONA (13)

Tiene una doble función:

ES

1. Como base para apoyar las planchas durante el uso y proteger las superficies.
2. Como funda protectora. Permite mantener la plancha cerrada para guardarla de forma segura (la alfombrilla se envuelve alrededor de la plancha y se cierra con los botones).

MANTENIMIENTO Y LIMPIEZA



¡ADVERTENCIA! Desconecte siempre el aparato de la red de alimentación antes de limpiarlo o realizar el mantenimiento.

ES



¡ADVERTENCIA! Asegúrese de que todas las partes limpiadas se hayan secado completamente antes de volver a utilizar el aparato.

- Espere hasta que las placas térmicas (1/2) se enfríen.
- Con un paño suave y húmedo, limpie la superficie de las placas térmicas (1/2) y del mango.

PROBLEMAS Y SOLUCIONES

Problema	Causa	Solución
El aparato no produce vapor	El depósito está vacío	Llene el depósito y active el vapor presionando bien las placas térmicas unas 5 veces
	El depósito no está enganchado a la base	Colóquelo correctamente en su asiento
El depósito pierde agua	El tapón de goma del depósito no está bien cerrado	Cierre con atención el tapón de goma
	El tapón de goma del depósito está estropeado	Diríjase a un centro de asistencia autorizado

CONSERVACIÓN



¡ADVERTENCIA! Riesgo de incendio. Antes de guardar el aparato, espere hasta que se haya enfriado completamente.



¡ADVERTENCIA! NO enrolle el cable de alimentación alrededor del aparato.

El aparato puede colgarse utilizando el anillo de enganche (6). Si no va a utilizar el aparato durante mucho tiempo:

- Limpie el aparato tal como se indica en el capítulo "Limpieza".
- Guarde el aparato en un lugar seco y limpio.

ELIMINACIÓN



El embalaje del aparato se ha realizado con materiales reciclables. Elimine el embalaje respetando las normas de protección medioambiental.



De conformidad con la Directiva 2012/19/UE sobre residuos de aparatos eléctricos y electrónicos (WEEE), el símbolo del contenedor tachado presente en el aparato o en su embalaje indica que el aparato debe eliminarse separado del resto de residuos al final de su vida útil.

El usuario, por tanto, deberá entregar el aparato a un centro autorizado de reciclado de equipos eléctricos y electrónicos. Como alternativa, en lugar de encargarse de la eliminación, el usuario podrá entregarlo al distribuidor al comprar un aparato nuevo equivalente. El usuario puede entregar productos electrónicos que midan menos de 25 cm a vendedores de productos electrónicos que tenga un área de ventas mínima de 400 m² gratuitamente y sin ninguna obligación de compra. Una adecuada recogida selectiva y el siguiente envío del aparato para el reciclaje, el tratamiento y la eliminación ecológica, contribuyen a evitar posibles consecuencias negativas para el medio ambiente y la salud pública, y favorecen el reciclaje de los materiales que componen el aparato.

ASISTENCIA Y GARANTÍA

El aparato cuenta con un período de garantía de dos años a partir de la fecha de entrega. La fecha válida será la indicada en el recibo/factura (siempre que sea legible claramente), a no ser que el comprador pruebe que la entrega fue posterior.

En caso de defecto del producto anterior a la fecha de entrega, se garantiza la reparación o la sustitución del aparato sin gastos, a no ser que una de las dos soluciones resulte desproporcionada respecto de la otra. El comprador tiene el deber de comunicar a un Centro de Asistencia el defecto de conformidad en un plazo de dos meses desde el descubrimiento de dicho defecto.

La garantía no cubre todas las partes que resulten defectuosas por:

- a. daños por transporte o por caídas accidentales,
- b. instalación errónea o instalación eléctrica inadecuada,
- c. reparaciones o cambios realizados por personal no autorizado,

- d. ausencia o incorrecto mantenimiento y limpieza,
- e. producto y/o partes del producto sujetas a desgaste y/o fungibles, incluida la reducción del tiempo de uso de las pilas debida al uso o al tiempo, si están presentes,
- f. incumplimiento de las instrucciones para el funcionamiento del aparato, negligencia o desidia durante el uso,
- g. Cable de alimentación retorcido o doblado por descuido o estirado,
- h. Caída accidental durante el uso,
- i. Uso de accesorios o componentes de mantenimiento no originales,
- l. Uso de productos químicos para la limpieza del aparato,
- m. Uso de lacas u otro spray durante el uso.

ES

La lista anterior es solo a modo de ejemplo y no es exhaustiva, ya que esta garantía no cubre todas aquellas **circunstancias que no dependan de defectos de fabricación** del aparato.

Además, la garantía queda excluida en todos los casos de uso inadecuado del aparato y en caso de uso profesional.

La empresa no asume ninguna responsabilidad por posibles daños que puedan afectar directa o indirectamente a personas, objetos o animales domésticos como consecuencia del incumplimiento de todas las indicaciones del "Manual de instrucciones y advertencias" en materia de instalación, uso y mantenimiento del aparato.

Se excluyen las acciones contractuales de garantía en relación con el vendedor.

Modo de asistencia

La reparación del aparato debe realizarse en un Centro de Asistencia autorizado. El aparato defectuoso en garantía deberá enviarse al Centro de Asistencia junto con un documento fiscal en el que figure la fecha de venta o entrega.

INTRODUÇÃO

Prezado cliente, agradecemos pela compra de nosso produto. Temos a certeza de que irá apreciar a sua qualidade e fiabilidade, pois o aparelho foi concebido e fabricado visando a satisfação do cliente. Estas instruções para o uso estão em conformidade com norma europeia EN 82079.



ADVERTÊNCIA! Instruções e avisos para o emprego seguro

Antes de utilizar este aparelho, leia atentamente as instruções para o uso, principalmente as notas sobre a segurança e as advertências que devem ser respeitadas. Conserve este manual com o respetivo guia ilustrado para que possa ser consultado futuramente. No caso de ceder o aparelho a terceiros, entregar também toda a documentação.

ⓘ NOTA: Se ao ler este manual algumas partes resultarem difíceis de entender, ou no caso de dúvidas antes de utilizar o produto, contacte a empresa junto à morada indicada na última página.

ⓘ NOTA: As pessoas com deficiência visual podem consultar estas instruções para uso em formato digital no sítio da internet www.tenactagroup.com

ÍNDICE

Introdução	51
Avisos sobre a segurança	52
Legenda dos símbolos	54
Descrição do aparelho e dos acessórios.....	54
Conselhos úteis	54
Emprego	55
Manutenção e limpeza	58
Problemas e soluções.....	58
Conservação	58
Eliminação.....	59
Assistência e garantia	59
Guia ilustrado	
Dados técnicos	

AVISOS SOBRE A SEGURANÇA

- Após remover o aparelho de sua embalagem, certifique-se de que esteja intacto e completo, fornecido com as partes ilustradas no guia, e que não haja sinais de danos. Em caso de dúvida, não utilize o aparelho e contacte um Centro de Assistência Autorizado.



CUIDADO! Remova do aparelho todos os materiais com função de comunicação como, por exemplo, rótulos, etiquetas etc. antes do uso.



ADVERTÊNCIA! Risco de asfixia. As crianças não devem brincar com a embalagem. Mantenha o saco plástico fora do alcance de crianças.

PT

- Este aparelho deve ser utilizado apenas para a finalidade para a qual foi concebido, ou seja, como alisador de cabelos para uso doméstico. Qualquer outro tipo de uso é considerado não conforme e, portanto, perigoso.
- Antes de ligar o aparelho à rede elétrica, certifique-se de que os parâmetros de tensão e frequência indicados nos dados técnicos do aparelho correspondam aos valores do fornecimento de energia elétrica. A voltagem está indicada no aparelho ou na unidade de suprimento de energia, se houver (consultar o guia ilustrado).
- Este aparelho pode funcionar automaticamente com frequência de 50 Hz ou 60 Hz.
- Este aparelho pode ser utilizado por crianças a partir dos 8 anos e por pessoas com capacidades físicas, mentais e sensoriais reduzidas ou sem experiência e conhecimento sobre o uso do produto se forem supervisionados ou instruídos sobre o uso do aparelho de forma segura e se compreenderem os perigos inerentes ao uso do mesmo. As crianças não devem brincar com o aparelho. As operações de limpeza e manutenção de usuário não devem ser feitas por crianças sem supervisão.



ADVERTÊNCIA! Perigo de queimadura. Manter o aparelho fora do alcance de crianças, especialmente durante o uso e arrefecimento.

- ⊗ NÃO utilize o aparelho com as mãos e pés molhados ou descalço.
- ⊗ NÃO puxe o cabo de alimentação ou o próprio aparelho para retirar a ficha da tomada.
- ⊗ NÃO puxe ou levante o aparelho pelo cabo de alimentação.
- ⊗ NÃO exponha o aparelho à humidade, aos agentes climáticos (chuva, sol, etc.) ou temperaturas extremas.
- NÃO DEIXAR o aparelho sem vigilância enquanto está conectado à alimentação elétrica.
- Desligue o aparelho da rede elétrica antes de limpar ou efetuar a manutenção e quando o aparelho não estiver em uso.
- Em caso de defeito ou mau funcionamento do aparelho, desligue-o e não tente repará-lo. Contacte um centro de assistência técnica autorizada para efetuar as devidas reparações.
- Se o cabo de alimentação estiver danificado, deverá ser substituído por um centro de assistência técnica autorizado de modo a prevenir todos os riscos.
- Quando o aparelho for utilizado em uma casa de banho desligue-o após o uso, pois a proximidade da água representa um perigo mesmo quando o aparelho estiver desligado.
- Para proteção adicional, é aconselhável instalar um dispositivo de corrente residual (RCD) com taxa de corrente residual não superior a 30 mA (10 mA, como valor ideal) no circuito elétrico da casa de banho. Solicite informações ao seu instalador para que o aconselhe.

ADVERTÊNCIA! NÃO utilize este aparelho nas proximidades de banheiras, duchas, pias ou outros recipientes que contenham água.

- Evite que este aparelho entre em contacto com água, outros líquidos, spray ou vapor. Para todas as operações de limpeza e manutenção, consulte as instruções no respetivo capítulo.
- O aparelho só deve ser utilizado para cabelos humanos.

NÃO utilize o aparelho em animais, perucas ou cabelos sintéticos postiços.

- **Consulte a embalagem externa para conhecer as características do aparelho.**
- **Utilize o aparelho apenas com os acessórios fornecidos, que são suas partes essenciais.**

LEGENDA DE SÍMBOLOS



Advertência



Proibição genérica



Aparelho de classe II



Nota



Não adequado para ser usado na banheira, duche ou em um recipiente cheio de água



ON/OFF



Bloqueio de teclas

DESCRIÇÃO DO APARELHO E DOS ACESSÓRIOS

Consultar o Guia ilustrado pág. I para controlar o conteúdo da embalagem. Todas as figuras encontram-se nas páginas internas da capa.

1. Prancha aquecedora inferior (com bicos de vapor integrados)
2. Prancha aquecedora superior
3. Visor LED
4. Teclas de regulação da temperatura
 - 4A. Tecla + / Bloqueio dos botões
 - 4B. Tecla -
5. Interruptor on/off
6. Orifício para pendurar
7. Cabo de alimentação
8. Reservatório de água
9. Tampa de borracha
10. Botão de ativação do vapor
11. Pente removível integrado
12. Frasco
13. Tapete de silicone
- TD. Dados técnicos

Para as características do aparelho, referir-se à embalagem externa. Utilizar somente com os acessórios fornecidos.

CONSELHOS ÚTEIS

O tempo de aplicação para obter o efeito desejado nos cabelos será aprendido durante as primeiras utilizações.

- Certificar-se de que os cabelos estejam secos, limpos e sem resíduos de laca, espuma modeladora para cabelos ou gel.
- Pentear os cabelos e eliminar todos os nós. Iniciar o alisamento a partir da nuca, continuar nos lados e finalizar com a parte da frente.
- Durante o uso, aquecimento e arrefecimento da prancha, posicionar o aparelho em uma superfície lisa e resistente ao calor.
- Durante o processo de alisamento, prestar atenção para não aproximar a prancha às áreas sensíveis do rosto, orelhas, pescoço ou da pele.

- Após o uso, deixar arrefecer completamente a prancha antes de acondicioná-la.

EMPREGO



ADVERTÊNCIA! Este aparelho não deve ser utilizado em caso de quedas ou se houver sinais visíveis de danos.



ATENÇÃO! Não utilizar este aparelho nas proximidades de banheiras, duchas, pias ou outros recipientes a conter água.
Nunca mergulhe o aparelho na água.



ATENÇÃO! Risco de incêndio.
NÃO utilizar produtos inflamáveis nos cabelos ou no aparelho.



ATENÇÃO! Não inserir diluentes químicos, líquidos perfumados ou substâncias descalcificantes no reservatório, pois o uso destas substâncias pode danificar o produto.



ATENÇÃO! Não utilizar água proveniente de desidratadoras, condicionadores de ar, secadoras de roupas, água filtrada com amaciadores e nem água de chuva.

i **NOTA:** O reservatório pode conter água, pois o produto é testado antes de ser colocado no mercado.

ENCHIMENTO DO RESERVATÓRIO

i **NOTA:** Encher o reservatório da água (8) só se desejar utilizar o vapor para alisar os cabelos.

1. Encher o frasco (12) com água da torneira.
2. Deslizar o reservatório da água (8) na direção da parte traseira do aparelho para extraí-lo [Fig.B1].
3. Abrir a tampa de borracha (9) situada na parte traseira do reservatório (8) com cuidado para não rompê-la durante a abertura.
4. Remover a tampa superior do frasco (12) e inserir a ponta no

furo maior do reservatório de água (8).

5. Encha o reservatório de água (8), mantendo-o ligeiramente inclinado com a parte arredondada virada para baixo.
6. Fechar a tampa de borracha (9) e verificar se o reservatório (8) está completamente seco antes de reinseri-lo em seu alojamento.
7. Deslizar o reservatório (8) em seu alojamento na direção da parte dianteira do aparelho até ouvir um “clique” [Fig.B2].

LIGAR / DESLIGAR

ⓘ NOTA: Manter as pranchas aquecedoras sempre limpas para garantir que o ótimo desempenho do produto.

1. Ligue o cabo (7) à rede elétrica.
2. Ligue o aparelho premindo no botão ON/OFF (5).
3. Selecione um dos 4 níveis de temperatura (170°C - 185°C - 200°C - 230°C) premindo no botão + ou - (4).

ⓘ NOTA: O alisador dispõe de um sistema eletrónico de regulação da temperatura. Isto significa que a temperatura do alisador pode ser ajustada de acordo com o tipo de cabelo:
170°C: recomendada para cabelo fino
185°C: recomendada para cabelo médio
200 - 230°C: recomendado para cabelo grosso
Em caso de dúvida, comece sempre pela temperatura mais baixa, aumentando-a gradualmente até encontrar a temperatura ideal.

4. O aparelho está pronto para ser utilizado quando a temperatura indicada no visor LED (3) para de piscar e ouve-se dois bipes consecutivos.
5. Após selecionar a temperatura desejada é possível ativar o bloqueio de teclas pressionando, por alguns instantes, a tecla + (4A). Esta função permite evitar alterações acidentais de temperatura durante o processo de uso da prancha. A ativação do bloqueio de teclas é sinalizada pelo acendimento do indicador luminoso ; Para desbloquear, pressione novamente a tecla + (4A) por alguns instantes.
6. Quando tiver terminado o styling do seu cabelo, desligue o aparelho premindo no botão ON/OFF (5). Aguarde que o aparelho arrefeça. Desconectar a ficha de alimentação e deixar o aparelho esfriar completamente.

FUNÇÃO DE AUTO OFF

A prancha é dotada de função de desligamento automático após 60 minutos de inutilização.

Para ligar novamente, prima no botão ON/OFF (5).

PREPARAÇÃO DOS CABELOS

- Os cabelos devem estar secos e sem produtos cosméticos de fixação.
- Antes de fazer o alisamento, pentear bem os cabelos de modo a eliminar possíveis nós.



ATENÇÃO!

PERIGO DE QUEIMADURA. Após ocorrer a primeira emissão de vapor, não pressionar as pranchas aquecedoras sem alisar os cabelos para evitar a saída de gotas de água fervente.



ATENÇÃO! Não pressionar as pranchas aquecedoras várias vezes com o aparelho desligado ou em stand-by para evitar a fuga de água.



ATENÇÃO! PERIGO DE QUEIMADURA. Durante a utilização, prestar atenção para não aproximar demais a prancha do rosto, das orelhas, do pescoço ou do couro cabeludo.



NOTA: Para que o vapor comece a sair, mantenha o aparelho na horizontal, quando o valor de temperatura selecionado parar de piscar no visor LED (3), e pressione completamente as placas de aquecimento, cerca de 5 vezes. Durante esta operação, prestar atenção para apertar bem o botão de ativação do vapor (10). Em seguida, o vapor será emitido a cada pressão das pranchas.

1. Segure entre os dedos uma madeixa de cabelos fina e pouco volumosa e, partindo da raiz, introduza-a entre as pranchas aquecedoras (1/2).
2. Com uma mão, mantenha esticada a madeixa e, com a outra, faça deslizar a prancha fechada, partindo das raízes em direção às pontas. O aparelho está equipado com um pente removível (11). Se desejar utilizá-lo, é aconselhável deslizar o alisador, ao longo do cabelo, com o pente virado para baixo (FIG B3). Se desejar removê-lo, deslize o pente para fora (FIG B.4).
3. Faça o mesmo com cada madeixa.
4. Depois de alisar todas as madeixas, desligue o aparelho e desconecte o cabo de alimentação da tomada elétrica.
5. Deixe arrefecer completamente o aparelho.

TAPETE DE SILICONE (13)

Possui dupla função:

1. Base de apoio para o alisador enquanto o estiver a utilizar, para

proteger superfícies.

2. Uma cobertura de proteção que permite manter o alisador fechado e guardado de modo seguro (enrole o tapete à volta do alisador e feche os botões).

MANUTENÇÃO E LIMPEZA



ADVERTÊNCIA! Desconectar sempre a ficha da tomada elétrica antes de efetuar a limpeza ou a manutenção.



ADVERTÊNCIA! Certifique-se de que todas as peças limpas estejam completamente secas antes de utilizar o aparelho.

- Aguarde até que as pranchas aquecedoras (1/2) estejam arrefecidas.
- Limpe as superfícies das pranchas aquecedoras (1/2) e a empunhadura com um pano macio e húmido.

PROBLEMAS E SOLUÇÕES

Problema	Causa	Solução
O aparelho não produz vapor.	O reservatório está vazio.	Encher o reservatório e ativar o vapor pressionando bem as pranchas aquecedoras por aproximadamente 5 vezes.
	O reservatório não está encaixado na base.	Posicioná-lo corretamente em seu alojamento.
O reservatório perde água.	A tampa de borracha do reservatório não está bem fechada.	Fechar com atenção a tampa de borracha.
	A tampa de borracha do reservatório está rasgada.	Procure um centro de assistência técnica autorizado.

CONSERVAÇÃO



ADVERTÊNCIA! Risco de incêndio. Aguarde até que o aparelho esfrie completamente antes de guardá-lo.



ADVERTÊNCIA! Não enrole o cabo de alimentação ao redor do aparelho.

É possível pendurar o aparelho através do aro de encaixe (6).
Em caso de inutilização do produto:

- Limpe o aparelho conforme descrito no capítulo “Limpeza”.
- Guarde o aparelho em um local seco e limpo.

ELIMINAÇÃO



A embalagem do aparelho é feita com materiais recicláveis. Elimine-a em conformidade com as normas de proteção ambiental.



Nos termos da Diretiva 2012/19 /UE relativa aos equipamentos elétricos e eletrônicos (WEEE), o símbolo do bidão cruzado no aparelho ou em sua embalagem indica que o produto deve ser eliminado separadamente dos outros resíduos no final de sua vida útil.

Portanto, o usuário deve levar o aparelho a um centro de reciclagem adequado para equipamentos elétricos e eletrônicos. Como alternativa, ao invés de eliminá-lo, o aparelho pode ser entregue ao revendedor no momento da compra de um produto equivalente. O utilizador pode entregar os produtos eletrônicos com menos de 25 cm, gratuitamente e sem obrigação de compra, a revendedores com área de vendas de, pelo menos, 400 m². A adequada recolha diferenciada para o sucessivo procedimento de desmantelamento do aparelho para reciclagem, que inclui tratamento e eliminação ecológica, contribui a evitar efeitos adversos ao ambiente e à saúde e promove a reciclagem e reutilização de materiais com os quais o aparelho é composto.

ASSISTÊNCIA E GARANTIA

O aparelho é garantido por um período de dois anos a partir da data de entrega. Será considerada a data da nota fiscal/fatura (se estiver claramente legível) exceto no caso em que o cliente comprovar que a entrega foi feita posteriormente.

Em caso de defeito do produto preexistente à data de entrega, é garantida a reparação ou a substituição gratuita do aparelho, exceto quando uma dessas soluções for considerada inapropriada. O comprador tem a obrigação de comunicar ao Centro de Assistência autorizado o defeito de conformidade no prazo de dois meses a partir da identificação do defeito.

A garantia não oferece cobertura a nenhuma das partes que apresentarem defeitos causados por:

- a. danos causados durante o transporte ou por quedas acidentais,

- b. instalação incorreta ou inadequações no sistema elétrico,
- c. reparações ou modificações efetuadas por pessoal não autorizado,
- d. manutenção ou limpeza escassa ou não efetuada corretamente;
- e. produto e ou partes de produto sujeitos ao desgaste e/ou consumíveis, incluindo a redução do tempo de uso das baterias devido à utilização, se houver,
- f. inobservância das instruções para o funcionamento do aparelho, negligência ou omissões durante o uso,
- g. Cabo de alimentação torcido ou dobrado por negligência ou puxado,
- h. Queda acidental durante o uso,
- i. Utilização de acessórios ou componentes de manutenção não originais,
- l. Utilização de produtos químicos para a limpeza do aparelho,
- m. Utilização de lacas ou outros tipos de sprays durante o uso.

PT

A lista acima indicada é meramente exemplificativa e não exaustiva e a garantia não terá validade em todos os **casos em que não houver comprovação do defeito de fabricação** do aparelho.

Além disso, a garantia não é aplicável em todos os casos de uso impróprio do aparelho e em caso de uso profissional.

Exime-se de qualquer responsabilidade por eventuais danos diretos ou indiretos causados a pessoas, objetos e animais domésticos decorrentes do não cumprimento de todas as prescrições indicadas no respectivo “Manual de Instruções e avisos” no que se refere à instalação, ao uso e à manutenção do aparelho.

Isso sem prejudicar as ações contratuais de garantia relativas ao vendedor.

Modalidade de assistência

A reparação do aparelho deve ser efetuada em um Centro de Assistência autorizado. O aparelho defeituoso, se estiver no prazo de garantia, deverá ser entregue ao Centro de Assistência juntamente com um documento fiscal que comprove a data da compra.

ΕΙΣΑΓΩΓΗ

Αγαπητέ πελάτη, σας ευχαριστούμε που επιλέξατε το προϊόν μας. Είμαστε βέβαιοι ότι θα εκτιμήσετε την ποιότητα και αξιοπιστία του εφόσον σχεδιάστηκε και κατασκευάστηκε για την ικανοποίηση του πελάτη. Οι παρούσες οδηγίες χρήσης συμμορφώνονται με το Ευρωπαϊκό πρότυπο EN 82079.



ΠΡΟΕΙΔΟΠΟΙΗΣΗ! Οδηγίες και προειδοποιήσεις για ασφαλή χρήση.

Πριν χρησιμοποιήσετε αυτή τη συσκευή, διαβάστε προσεκτικά τις οδηγίες χρήσης και συγκεκριμένα τις υποδείξεις ασφαλείας και προειδοποιήσεις που θα πρέπει να εφαρμόζονται. Κρατήστε το εγχειρίδιο αυτό μαζί με τον επεξηγηματικό οδηγό για μελλοντική χρήση. Αν πρέπει να μεταβιβάσετε τη συσκευή σε άλλο χρήστη, βεβαιωθείτε ότι υπάρχει επίσης και η παρούσα τεκμηρίωση.

❗ ΣΗΜΕΙΩΣΗ: αν είναι δύσκολη η κατανόηση κάποιου μέρους του εγχειριδίου αυτού ή υπάρχουν αμφιβολίες, επικοινωνήστε με την εταιρεία στη διεύθυνση που υποδεικνύεται στην τελευταία σελίδα πριν χρησιμοποιήσετε το προϊόν.

❗ ΣΗΜΕΙΩΣΗ: άτομα με μειωμένη όραση μπορούν να συμβουλευτούν τις παρούσες οδηγίες χρήσης στην ψηφιακή μορφή στην ιστοσελίδα www.tenactagroup.com

ΠΕΡΙΕΧΟΜΕΝΑ

Εισαγωγή	61
Προειδοποιήσεις για την ασφαλεία	62
Λεζαντα συμβολων.....	64
Περιγραφή της συσκευής και των εξαρτημάτων.....	64
Χρησιμες συμβουλές	64
Χρήση.....	65
Καθαρισμός και συντήρηση	68
Προβλήματα και λύσεις.....	68
Αποθήκευση	68
Διαθεση	69
Τεχνική υποστήριξη και εγγυηση.....	69
Επεξηγηματικός οδηγός.....	I
Τεχνικά στοιχεία	I

ΕΠΙΣΗΜΑΝΣΕΙΣ ΑΣΦΑΛΕΙΑΣ

- Μετά την αποσυσκευασία, βεβαιωθείτε ότι η συσκευή είναι ακέραιη, πλήρης με όλα τα εξαρτήματά της όπως φαίνεται στον επεξηγηματικό οδηγό και χωρίς σημάδια ζημιάς. Αν έχετε κάποιες αμφιβολίες, μην χρησιμοποιείτε τη συσκευή και επικοινωνήστε με ένα εξουσιοδοτημένο κέντρο τεχνικής βοήθειας.



ΠΡΟΣΟΧΗ! Αφαιρέστε όλα τα υλικά επικοινωνίας όπως ετικέτες, σημάτσες κλπ. από τη συσκευή πριν τη χρησιμοποιήσετε.



ΠΡΟΕΙΔΟΠΟΙΗΣΗ! Κίνδυνος ασφυξίας. Τα παιδιά δεν πρέπει να παίζουν με τη συσκευασία. Κρατήστε την πλαστική σακούλα μακριά από τα παιδιά.

EL

- Η παρούσα συσκευή πρέπει να χρησιμοποιείται μόνο για το σκοπό που σχεδιάστηκε, δηλαδή ως σίδερο ισιώματος μαλλιών οικιακής χρήσης. Οποιαδήποτε άλλη χρήση που δεν συμμορφώνεται με την προβλεπόμενη χρήση θεωρείται επικίνδυνη.
- Πριν συνδέσετε τη συσκευή με το ηλεκτρικό δίκτυο, βεβαιωθείτε ότι η τάση και συχνότητα που υποδεικνύονται στα τεχνικά στοιχεία της συσκευής αντιστοιχούν σε εκείνα του ηλεκτρικού δικτύου. Η απόδοση είναι πάνω στη συσκευή ή στη μονάδα ηλεκτρικής τροφοδοσίας, αν υπάρχει (δείτε τον επεξηγηματικό οδηγό).
- Η συσκευή αυτή μπορεί να λειτουργεί αυτόματα σε συχνότητα 50 Hz ή 60 Hz.
- Η συσκευή αυτή μπορεί να χρησιμοποιηθεί από παιδιά ηλικίας 8 ετών και άνω και από άτομα με μειωμένες σωματικές, αισθητηριακές ή πνευματικές ικανότητες ή έλλειψη εμπειρίας και γνώσης αν επιβλέπονται ή καθοδηγούνται σχετικά με την ασφαλή χρήση της συσκευής και κατανοούν τους κινδύνους που ενυπάρχουν. Τα παιδιά δεν πρέπει να παίζουν με τη συσκευή. Ο καθαρισμός και η συντήρηση δεν πρέπει να γίνεται από παιδιά χωρίς επίβλεψη.



ΠΡΟΕΙΔΟΠΟΙΗΣΗ! Κίνδυνος εγκαύματος. Φυλάξτε τη συσκευή μακριά από μικρά παιδιά, ειδικά κατά τη χρήση και όσο η συσκευή κρυώνει.

- **⊘ ΜΗΝ** χρησιμοποιείτε τη συσκευή με βρεγμένα χέρια, υγρά ή γυμνά πόδια.
- **⊘ ΜΗΝ** τραβάτε το ηλεκτρικό καλώδιο ή τη συσκευή για να βγάλετε το φισ από την πρίζα.
- **⊘ ΜΗΝ** τραβάτε ή ανασηκώνετε τη συσκευή από το ηλεκτρικό καλώδιο.
- **⊘ ΜΗΝ** εκθέτετε τη συσκευή σε υγρασία, στις επιπτώσεις του καιρού (βροχή, ήλιο, κλπ.) ή σε ακραίες θερμοκρασίες.
- **ΜΗΝ** αφήνετε τη συσκευή αφύλακτη ενώ είναι συνδεδεμένη στο ρεύμα.
- Αποσυνδέετε πάντα τη συσκευή από το ηλεκτρικό ρεύμα πριν τον καθαρισμό ή τη συντήρηση και αν δεν τη χρησιμοποιείτε.
- Αν η συσκευή έχει υποστεί ζημιά ή δυσλειτουργεί, απενεργοποιήστε τη και μην την παραβιάζετε. Επικοινωνήστε με ένα εξουσιοδοτημένο κέντρο τεχνικής υποστήριξης για τις οποιεσδήποτε επισκευές.
- Αν έχει καταστραφεί το ηλεκτρικό καλώδιο πρέπει να αντικαθίσταται από ένα εξουσιοδοτημένο κέντρο τεχνικής υποστήριξης, ούτως ώστε να εξαλείφεται κάθε κίνδυνος.
- Όταν χρησιμοποιείτε τη συσκευή στο μπάνιο, αποσυνδέετε τη μετά τη χρήση εφόσον η παρουσία νερού αποτελεί κίνδυνο ακόμα και αν είναι αποσυνδεδεμένη η συσκευή.
- Για επιπλέον προστασία, συνίσταται η εγκατάσταση στο ηλεκτρικό κύκλωμα τροφοδοσίας του μπάνιου μιας συσκευής με ονομαστικό υπολειμματικό ρεύμα λειτουργίας (RCD) που δεν υπερβαίνει τα 30 mA (ιδανικό 10 mA). Συμβουλευτείτε τον τεχνικό εγκατάστασης.

ΠΡΟΕΙΔΟΠΟΙΗΣΗ! ΜΗ χρησιμοποιείτε τη συσκευή κοντά σε μπανιέρες, ντους, λεκάνες ή άλλα δοχεία με νερό.

- Η συσκευή αυτή δεν πρέπει να έρχεται σε επαφή με νερό, άλλα υγρά, σπρέι, ατμό. Για κάθε εργασία καθαρισμού και συντήρησης ανατρέξτε στις οδηγίες του σχετικού κεφαλαίου.
- Η συσκευή πρέπει να χρησιμοποιείτε μόνο για την

ανθρώπινη τρίχα. ΜΗΝ χρησιμοποιείτε τη συσκευή σε ζώα ή σε περούκες και εξαρτήματα μαλλιών από συνθετικό υλικό.

- Δείτε την εξωτερική συσκευασία για τα χαρακτηριστικά της συσκευής.
- Χρησιμοποιήστε τη συσκευή μόνο με τα εξαρτήματα που παρέχονται τα οποία αποτελούν ένα ουσιαστικό μέρος της συσκευής.

ΛΕΞΑΝΤΑ ΣΥΜΒΟΛΩΝ



Προειδοποίηση



Γενική απαγόρευση



Συσκευή κατηγορίας II



Σημείωση



Ακατάλληλο για χρήση στην μπανιέρα, στους ντους ή σε δοχείο γεμάτο νερό



ΕΝΕΡΓΟΠΟΙΗΣΗ / ΑΠΕΝΕΡΓΟΠΟΙΗΣΗ



Κλείδωμα πλήκτρων

ΠΕΡΙΓΡΑΦΗ ΤΗΣ ΣΥΣΚΕΥΗΣ ΚΑΙ ΤΩΝ ΕΞΑΡΤΗΜΑΤΩΝ

Δείτε τον επεξηγηματικό οδηγό παράγρ. I για να ελέγξετε το περιεχόμενο της συσκευασίας. Όλες οι εικόνες βρίσκονται στις εσωτερικές σελίδες του εξώφυλλου.

1. Κάτω θερμαινόμενη πλάκα (με ενσωματωμένα ακροφύσια ατμού)
2. Πάνω θερμαινόμενη πλάκα
3. Οθόνη LED
4. Πλήκτρα ρύθμισης της θερμοκρασίας
4A. πλήκτρο + / κουμπί lock
4B. πλήκτρο -
5. Διακόπτης ενεργοποίησης
6. Δακτύλιος αγκίστρωσης
7. Καλώδιο τροφοδοσίας
8. Δεξαμενή νερού
9. Ελαστικό πώμα
10. Κουμπί ενεργοποίησης ατμού
11. Ενσωματωμένη αφαιρούμενη χτένα
12. Φιάλη
13. Βάση σιλικόνης
- TD. Τεχνικά στοιχεία

Για τα χαρακτηριστικά της συσκευής, ανατρέξτε στην εξωτερική συσκευασία. Χρησιμοποιείτε το αποκλειστικά με τα αξεσουάρ που υπάρχουν.

ΧΡΗΣΙΜΕΣ ΣΥΜΒΟΥΛΕΣ

Ο χρόνος εφαρμογής για την επίτευξη του επιθυμητού αποτελέσματος στα μαλλιά γίνεται κατανοητός κατά τη διάρκεια των πρώτων χρήσεων.

- Βεβαιωθείτε ότι τα μαλλιά είναι στεγνά, καθαρά και χωρίς ίχνος λακ, αφρού μαλλιών ή gel.
- Χτενίστε τα μαλλιά και βεβαιωθείτε ότι δεν υπάρχουν κόμποι. Αρχίστε το χτένισμα από τον τράχηλο, προχωρήστε στις πλευρές και τελειώστε μπροστά.
- Κατά τη χρήση, τη θέρμανση και τη ψύξη της πλάκας, τοποθετήστε τη συσκευή σε μια λεία και ανθεκτική στη θερμότητα επιφάνεια.

- Ενώ συνεχίζετε το χτένισμα, προσέξτε να μην πλησιάσετε πολύ την πλάκα στις ευαίσθητες περιοχές του προσώπου, των αυτιών, του λαιμού ή του δέρματος.
- Όταν τελειώσετε, αφήστε να κρυώσει εντελώς η πλάκα πριν την αποθηκεύσετε.

ΧΡΗΣΗ



ΠΡΟΕΙΔΟΠΟΙΗΣΗ! Η συσκευή δεν πρέπει να χρησιμοποιείται αν έχει υποστεί πτώση ή αν υπάρχουν ορατά σημάδια ζημιάς.



ΠΡΟΣΟΧΗ! ΜΗΝ χρησιμοποιείτε αυτή τη συσκευή κοντά σε μπανιέρες, ντους, νεροχύτες ή άλλα δοχεία που περιέχουν νερό. Μη βυθίζετε σε καμιά περίπτωση τη συσκευή στο νερό.



ΠΡΟΣΟΧΗ! Κίνδυνος πυρκαγιάς. **ΜΗΝ** χρησιμοποιείτε εύφλεκτα προϊόντα στα μαλλιά ή στη συσκευή.



ΠΡΟΣΟΧΗ! Μην βάζετε στη δεξαμενή χημικά που αραιώνονται, αρωματικά υγρά ή ουσίες αφαλάτωσης: η χρήση τέτοιου είδους ουσιών μπορεί να καταστρέψει το προϊόν.



ΠΡΟΣΟΧΗ! Μην χρησιμοποιείτε νερό αφυγραντήρων, κλιματιστικών, στεγνωτηρίου, φιλτραρισμένο νερό με αποσκληρυντικά και βρόχινο νερό.



ΣΗΜΕΙΩΣΗ: Η δεξαμενή μπορεί να περιέχει ήδη νερό εφόσον κάθε προϊόν ελέγχεται πριν από τη διάθεσή του στην αγορά.

ΓΕΜΙΣΜΑ ΤΗΣ ΔΕΞΑΜΕΝΗΣ



ΣΗΜΕΙΩΣΗ: Γεμίστε τη δεξαμενή με νερό (8) μόνο αν επιθυμείτε να χρησιμοποιήσετε τον ατμό για να ισιώσετε τα μαλλιά.

1. Γεμίστε τη φιάλη (12) με νερό βρύσης
2. Σύρετε τη δεξαμενή νερού (8) προς το κάτω μέρος της συσκευής για να την αφαιρέσετε. [Fig.B1]

3. Ανοίξτε το ελαστικό πώμα (9) που βρίσκεται στο πίσω μέρος της δεξαμενής (8) φροντίζοντας να μην το καταστρέψετε κατά τη διάρκεια του ανοίγματος.
4. Αφαιρέστε το κάτω πώμα της φιάλης (12) και βάλτε την άκρη στη μεγαλύτερη οπή της δεξαμενής νερού (8).
5. Γεμίστε το δοχείο νερού (8), διατηρώντας το ελαφρώς κεκλιμένο με το στρογγυλεμένο τμήμα στραμμένο προς τα κάτω.
6. Κλείστε το ελαστικό πώμα (9) και βεβαιωθείτε ότι η δεξαμενή (8) είναι πλήρως στεγνή πριν την τοποθετήσετε ξανά στη θέση της.
7. Σύρετε τη δεξαμενή (8) στη θέση της προς το μπροστινό μέρος της συσκευής έως ότου ακουστεί το “κλικ”. [Εικ.Β2]

ΕΝΕΡΓΟΠΟΙΗΣΗ / ΑΠΕΝΕΡΓΟΠΟΙΗΣΗ

❗ ΣΗΜΕΙΩΣΗ: Διατηρείτε πάντα καθαρές τις θερμαινόμενες πλάκες ούτως ώστε το σίδερο να έχει πάντα εξαιρετική απόδοση.

1. Συνδέστε το καλώδιο (7) στο ηλεκτρικό δίκτυο.
2. Ενεργοποιήστε τη συσκευή πατώντας το κουμπί ON/OFF (Ενεργοποίηση/Απενεργοποίηση) (5).
3. Επιλέξτε μία από τις 4 θερμοκρασίες (170 °C - 185 °C - 200 °C - 230 °C) πατώντας το κουμπί + ή - (4).

❗ ΣΗΜΕΙΩΣΗ: Το ισιωτικό διαθέτει ηλεκτρονικό σύστημα ρύθμισης θερμοκρασίας. Αυτό σημαίνει ότι η θερμοκρασία του ισιωτικού μπορεί να ρυθμιστεί ανάλογα με τον τύπο των μαλλιών:
170 °C: συνιστάται για λεπτά μαλλιά
185 °C: συνιστάται για μεσαία μαλλιά
200 - 230 °C: συνιστάται για πυκνά μαλλιά
Σε περίπτωση αμφιβολιών, ξεκινήστε πάντα με τη χαμηλότερη θερμοκρασία, αυξάνοντάς την σταδιακά μέχρι να βρείτε την ιδανική θερμοκρασία.

4. Η συσκευή είναι έτοιμη για χρήση όταν η θερμοκρασία που εμφανίζεται στην οθόνη LED (3) σταματά να αναβοσβήνει και ακούτε δύο συνεχόμενα μπιπ.
5. Μόλις επιλέξετε τη θερμοκρασία που επιθυμείτε μπορείτε να ενεργοποιήσετε το μπλοκ πλήκτρων πατώντας για μερικά δευτερόλεπτα το πλήκτρο + (4A). Η λειτουργία αυτή επιτρέπει να αποφεύγετε τυχαίες αλλαγές της θερμοκρασίας κατά τη διάρκεια της χρήσης της πλάκας. Το μπλοκ μπορεί να απενεργοποιηθεί πατώντας ξανά για μερικά δευτερόλεπτα το πλήκτρο + (4A).
6. Όταν ολοκληρώσετε το styling των μαλλιών σας, απενεργοποιήστε τη συσκευή πατώντας το κουμπί ON/OFF (5). Περιμένετε να κρυώσει η συσκευή. Αποσυνδέστε το βύσμα του δικτύου και αφήστε να κρυώσει πλήρως η συσκευή.

ΛΕΙΤΟΥΡΓΙΑ ΑΥΤΟΜΑΤΗΣ ΑΠΕΝΕΡΓΟΠΟΙΗΣΗΣ

Το σίδερο μαλλιών είναι εξοπλισμένο με τη λειτουργία της αυτόματης απενεργοποίησης μετά από 60 λεπτά αδράνειας.

Για να την ενεργοποιήσετε ξανά, πατήστε το κουμπί ON/OFF (Ενεργοποίηση/Απενεργοποίηση) (5).

ΠΡΟΕΤΟΙΜΑΣΙΑ ΤΩΝ ΜΑΛΛΙΩΝ

- Τα μαλλιά πρέπει να είναι στεγνά και χωρίς σταθεροποιητικά καλλυντικά προϊόντα.
- Πριν εκτελέσετε το σιδέρωμα, χτενίστε σχολαστικά τα μαλλιά ξεμπερδεύοντας τους κόμπους που μπορεί να υπάρχουν.

ΟΔΗΓΙΕΣ ΧΡΗΣΗΣ



ΠΡΟΣΟΧΗ! ΚΙΝΔΥΝΟΣ ΕΓΚΑΥΜΑΤΩΝ. Αφού επιτευχθεί η πρώτη εκπομπή ατμού μην πατάτε τις θερμαινόμενες πλάκες χωρίς να ισιώσετε τα μαλλιά για να μην υπάρξει διαρροή καυτών σταγόνων νερού.



ΠΡΟΣΟΧΗ! Μην πατάτε τις θερμαινόμενες πλάκες με απενεργοποιημένη τη συσκευή ή σε κατάσταση αναμονής για να μην υπάρχουν απώλειες νερού.



ΠΡΟΣΟΧΗ! ΚΙΝΔΥΝΟΣ ΕΓΚΑΥΜΑΤΩΝ. Κατά τη διάρκεια της χρήσης προσέξτε ιδιαίτερα να μην βάζετε το σίδερο πολύ κοντά στο πρόσωπο, στα αυτιά, στο λαιμό και στο δέρμα.

ⓘ ΣΗΜΕΙΩΣΗ: Για να αρχίσει να βγαίνει ατμός, κρατήστε τη συσκευή οριζόντια όταν η επιλεγμένη τιμή θερμοκρασίας σταματήσει να αναβοσβήνει στην οθόνη LED (3) και πιέστε πλήρως τις πλάκες θέρμανσης περίπου 5 φορές. Κατά τη διάρκεια αυτής της διαδικασίας βεβαιωθείτε ότι το κουμπί ενεργοποίησης ατμού (10) έχει πατηθεί πλήρως. Ο ατμός θα αρχίσει να εκπέμπεται με κάθε πάτημα των πλακών.

1. Πάρτε ανάμεσα στα δάχτυλα μια λεπτή τούφα μαλλιών με μικρό όγκο και αρχίζοντας από τη ρίζα, βάλτε την ανάμεσα στις θερμαινόμενες πλάκες (1/2).
2. Με το ένα χέρι κρατήστε τεντωμένη την τούφα και με το άλλο αφήστε το σίδερο να γλιστρήσει κλειστό από τις ρίζες προς τις άκρες. Η συσκευή διαθέτει αφαιρούμενη χτένα (11). Εάν θέλετε να την χρησιμοποιήσετε, σας συμβουλεύουμε να σύρετε το ισιωτικό κατά μήκος των μαλλιών σας με τη χτένα στραμμένη προς τα κάτω (ΕΙΚ. Β3). Εάν θέλετε να την αφαιρέσετε, σύρετε την προς τα έξω (ΕΙΚ. Β.4).
3. Προχωρήστε με αυτόν τον τρόπο για κάθε μία τούφα.
4. Αφού σιδερώσετε όλες τις τούφες, απενεργοποιήστε τη συσκευή και αποσυνδέστε το ηλεκτρικό καλώδιο από την πρίζα.
5. Αφήστε τη συσκευή να κρυώσει πλήρως.

ΒΑΣΗ ΣΙΛΙΚΟΝΗΣ (13)

Έχει διπλή λειτουργία:

1. Βάση στήριξης για το ισωτικό ενώ το χρησιμοποιείτε, για την προστασία των επιφανειών.
2. Ένα προστατευτικό κάλυμμα που επιτρέπει στο ισωτικό να παραμένει κλειστό και να αποθηκεύεται με ασφάλεια (τυλίξτε τη βάση γύρω από το ισωτικό και σφίξτε τα κουμπιά)..

ΚΑΘΑΡΙΣΜΟΣ ΚΑΙ ΣΥΝΤΗΡΗΣΗ



ΠΡΟΕΙΔΟΠΟΙΗΣΗ! Αποσυνδέετε πάντα τη συσκευή από το δίκτυο τροφοδοσίας πριν τις εργασίες καθαρισμού ή συντήρησης.



ΠΡΟΕΙΔΟΠΟΙΗΣΗ! Βεβαιωθείτε ότι όλα τα μέρη που έχουν καθαριστεί είναι εντελώς στεγνά πριν χρησιμοποιήσετε τη συσκευή.

- Περιμένετε να κρυσώσουν (1/2) οι θερμαινόμενες πλάκες.
- Καθαρίστε την επιφάνεια των θερμαινόμενων πλακών (1/2) και της λαβής με ένα μαλακό και υγρό πανί.

ΠΡΟΒΛΗΜΑΤΑ ΚΑΙ ΛΥΣΕΙΣ

Πρόβλημα	Αιτία	Λύση
Η συσκευή δεν παράγει ατμό.	Η δεξαμενή είναι άδεια.	Γεμίστε τη δεξαμενή και ενεργοποιήστε τον ατμό πιέζοντας μέχρι κάτω τις θερμαινόμενες πλάκες για περίπου 5 φορές.
	Η δεξαμενή δεν έχει συνδεθεί στη βάση.	Τοποθετήστε την σωστά στη θέση της.
Υπάρχει απώλεια νερού στη δεξαμενή.	Το ελαστικό πώμα της δεξαμενής δεν έχει κλείσει καλά.	Κλείστε με προσοχή το ελαστικό πώμα.
	Το ελαστικό πώμα της δεξαμενής είναι σχισμένο.	Απευθυνθείτε σε ένα εξουσιοδοτημένο κέντρο τεχνικής υποστήριξης.

ΑΠΟΘΗΚΕΥΣΗ



ΠΡΟΕΙΔΟΠΟΙΗΣΗ! Κίνδυνος πυρκαγιάς. Περιμένετε μέχρι να κρυσώσει η συσκευή πριν την αποθηκεύσετε.



ΠΡΟΕΙΔΟΠΟΙΗΣΗ! ΜΗΝ τυλίγετε το καλώδιο τροφοδοσίας γύρω από τη συσκευή.

Μπορείτε να κρεμάσετε τη συσκευή από το δακτύλιο αγκίστρωσης (6). Αν δεν χρησιμοποιείτε τη συσκευή για μεγάλο χρονικό διάστημα:

- Καθαρίστε τη συσκευή όπως περιγράφεται στο κεφάλαιο “Καθαρισμός”.
- Αποθηκεύστε τη συσκευή σε ξηρό και καθαρό μέρος.

ΑΠΟΡΡΙΨΗ



Η συσκευασία της συσκευής αποτελείται από ανακυκλώσιμα υλικά. Απορρίψτε τη συσκευασία σύμφωνα με τα πρότυπα για την προστασία του περιβάλλοντος.



Σύμφωνα με την οδηγία 2012/19/ΕΕ σχετικά με τα απόβλητα ηλεκτρικού και ηλεκτρονικού εξοπλισμού (ΑΗΗΕ), το σύμβολο του διαγραμμένου κάδου πάνω στη συσκευή ή τη συσκευασία της δείχνει ότι το προϊόν πρέπει να απορρίπτεται χωριστά από τα άλλα απόβλητα στο τέλος της ωφέλιμης ζωής του.

Ωστόσο ο χρήστης πρέπει να παραδίδει τη συσκευή σε ένα κατάλληλο κέντρο ανακύκλωσης ηλεκτρικού και ηλεκτρονικού εξοπλισμού. Εναλλακτικά, αντί του χειρισμού των αποβλήτων, ο χρήστης μπορεί να παραδώσει τη συσκευή στο κατάστημα λιανικής πώλησης κατά την αγορά μιας νέας, ισοδύναμης συσκευής. Ο χρήστης μπορεί να παραδώσει ηλεκτρονικά προϊόντα με διαστάσεις μικρότερες από 25 cm στα καταστήματα λιανικής πώλησης ηλεκτρονικών προϊόντων που έχουν εμβαδόν πώλησης τουλάχιστον 400 m² δωρεάν και χωρίς καμιά υποχρέωση. Η κατάλληλη διαχωρισμένη συλλογή για τη μετέπειτα διαδικασία της ανακύκλωσης της εκτός λειτουργίας συσκευής, που περιλαμβάνει την επεξεργασία και τη φιλική προς το περιβάλλον διάθεση προλαμβάνει τις αρνητικές επιπτώσεις στο περιβάλλον και στην υγεία και προωθεί την επαναχρησιμοποίηση ή/και ανακύκλωση των υλικών της συσκευής.

ΥΠΟΣΤΗΡΙΞΗ ΚΑΙ ΕΓΓΥΗΣΗ

Η συσκευή έχει εγγύηση για μια περίοδο δύο ετών από την ημερομηνία της παράδοσης. Λάβετε ως σημείο αναφοράς την ημερομηνία που αναγράφεται στην απόδειξη/τιμολόγιο (με την προϋπόθεση ότι είναι ευανάγνωστο), εκτός αν ο αγοραστής δεν αποδείξει ότι η παράδοση είναι μεταγενέστερη.

Σε περίπτωση ελαττώματος του προϊόντος που προηγείται της ημερομηνίας παράδοσης, είναι εγγυημένη η επισκευή ή αντικατάσταση χωρίς επιβάρυνση της συσκευής, εκτός αν ένα από τα διορθωτικά μέτρα είναι δυσανάλογο του άλλου. Ο αγοραστής οφείλει να καταγγείλει σε ένα εξουσιοδοτημένο κέντρο τεχνικής υποστήριξης την έλλειψη συμμόρφωσης εντός δύο μηνών από την ανακάλυψη του ελαττώματος.

Δεν καλύπτονται από την εγγύηση όλα τα μέρη που μπορεί να αποδειχθούν ελαττωματικά εξαιτίας:

- a. ζημιών κατά τη μεταφορά ή τυχαίων πτώσεων,

- b. εσφαλμένης εγκατάστασης ή ακαταλληλότητας του ηλεκτρικού συστήματος,
- c. επισκευών ή τροποποιήσεων που έγιναν από μη εξουσιοδοτημένο προσωπικό,
- d. βλάβης ή κακή συντήρησης και καθαρισμού,
- e. Προϊόντα ή/και μέρη του προϊόντος που υπόκεινται σε φθορά ή/και είναι αναλώσιμα, συμπεριλαμβανομένης της μείωσης του χρόνου χρήσης των μπαταριών λόγω χρήσης ή χρόνου αν υπάρχουν,
- f. μη συμμόρφωσης με τις οδηγίες για τη λειτουργία της συσκευής, αμέλειας ή απροσεξίας κατά τη χρήση,
- g. Στριμμένο, διπλωμένο ή τραβηγμένο καλώδιο τροφοδοσίας λόγω αμέλειας,
- h. Τυχαία πτώση κατά τη διάρκεια της χρήσης,
- i. Χρήση αξεσουάρ ή εξαρτημάτων συντήρησης που δεν είναι γνήσια,
- l. Χρήση χημικών προϊόντων για τον καθαρισμό της συσκευής,
- m. Χρήση λακ ή άλλων σπρέι κατά τη διάρκεια της χρήσης.

Η παραπάνω λίστα είναι απλώς ενδεικτική και όχι περιοριστική, εφόσον η παρούσα εγγύηση αποκλείεται για όλες εκείνες τις περιπτώσεις που δεν

ΕΛ **μπορούν να αποδοθούν σε κατασκευαστικά ελαττώματα** της συσκευής. Η εγγύηση επίσης ακυρώνεται σε όλες τις περιπτώσεις ακατάλληλης χρήσης της συσκευής και σε περίπτωση επαγγελματικής χρήσης. Δεν αναλαμβάνουμε καμιά ευθύνη για ενδεχόμενες ζημιές που μπορεί να προκληθούν έμμεσα ή άμεσα σε ανθρώπους, αντικείμενα και κατοικίδια ζώα ως αποτέλεσμα της ελλιπούς τήρησης όλων των προδιαγραφών που υποδεικνύονται στο ειδικό “Εγχειρίδιο οδηγιών και προειδοποιήσεων” σχετικά με την εγκατάσταση, χρήση και συντήρηση της συσκευής. Με την επιφύλαξη τυχόν συμβατικών δεσμεύσεων προς τον πωλητή.

Τρόπος τεχνικής εξυπηρέτησης

Η επισκευή της συσκευής θα πρέπει να εκτελείται σε ένα εξουσιοδοτημένο κέντρο τεχνικής εξυπηρέτησης. Η ελαττωματική συσκευή, αν είναι σε εγγύηση, θα πρέπει να φτάσει στο κέντρο τεχνικής εξυπηρέτησης μαζί με ένα φορολογικό έγγραφο που να βεβαιώνει την ημερομηνία πώλησης ή παράδοσης.

ÚVOD

Vážený zákazníku, děkujeme za zakoupení našeho výrobku. Jsme si jisti, že oceníte jeho kvalitu a spolehlivost, neboť byl navržen a vyroben s cílem uspokojit požadavky zákazníků. Tento návod k použití je v souladu s evropskou normou EN 82079.



VAROVÁNÍ! Pokyny a upozornění pro bezpečné používání.

Před použitím tohoto přístroje si pečlivě přečtěte návod k použití a zejména bezpečnostní pokyny a varování, které musí být dodrženy. Uchovávejte tento návod spolu se svým ilustračním průvodcem pro budoucí konzultace. Pokud přístroj postoupíte jinému uživateli, ujistěte se také o předání této dokumentace.

CZ

❗ POZNÁMKA: pokud by bylo obtížné pochopit jakoukoli část tohoto návodu, nebo v případě jakýchkoli pochybností kontaktujte před použitím výrobku společnost na adrese uvedené na poslední straně.

❗ POZNÁMKA: osoby s poruchou vidění si mohou tyto pokyny přečíst v digitálním formátu na webových stránkách www.tenactagroup.com

OBSAH

Úvod	71
Bezpečnostní poznámky	72
Vysvětlivky symbolů	74
Popis přístroje a příslušenství	74
Užitečné rady	74
Způsob použití	75
Údržba a čištění	78
Problémy a řešení	78
Uschovávání	78
Likvidace	79
Servisní služba a záruka	79
Ilustrační průvodce	I
Technické údaje	I

BEZEČNOSTNÍ POZNÁMKY

- Po rozbalení se ujistěte, že přístroj je neporušený, kompletní se všemi jeho částmi, jak je znázorněno v ilustračním průvodci a nevykazuje žádné známky poškození. V případě jakýchkoli pochybností výrobek nepoužívejte a obraťte se na autorizované servisní středisko.



POZOR! Před použitím odstraňte z přístroje všechny komunikační materiály, jako například štítky, značky atd.



VAROVÁNÍ! Nebezpečí udušení. Děti si nesmějí s obalem hrát. Udržujte igelitový sáček mimo dosah dětí.

- CZ**
- Tento přístroj musí být používán pouze k účelu, pro který byl navržen, a sice jako žehlička na vlasy pro domácí použití. Jakékoliv jiné použití není v souladu se zamýšleným použitím, a tudíž je považováno za nebezpečné.
 - Před připojením přístroje ke zdroji elektrické energie se ujistěte, že napětí a frekvence uvedené v technických údajích přístroje odpovídají napětí a frekvenci elektrické sítě. Technické údaje jsou na přístroji nebo na napájecím zdroji, pokud je dodáván (viz ilustrační průvodce).
 - Tento přístroj může pracovat automaticky na frekvenci 50 Hz nebo 60 Hz.
 - Tento přístroj mohou používat děti ve věku od 8 let a starší a osoby se sníženými fyzickými, smyslovými nebo duševními schopnostmi, nebo osoby bez patřičných zkušeností a znalostí, pokud je zajištěn dohled nad nimi nebo jim byly poskytnuty pokyny týkající se použití přístroje bezpečným způsobem a pokud pochopily s tím související nebezpečí. Děti si nesmí s přístrojem hrát. Čištění a uživatelskou údržbu nesmějí provádět děti bez dozoru.



VAROVÁNÍ! Nebezpečí popálení. Udržujte přístroj mimo dosah malých dětí, zejména během používání a chlazení.

- **⊗ NEPOUŽÍVEJTE** přístroj s mokřýma rukama, vlhkýma nohama nebo naboso.
- **⊗ NETAHEJTE** za přívodní kabel nebo samotný přístroj, když chcete vyjmout zástrčku ze zásuvky.
- **⊗ NETAHEJTE** nebo nezvedejte přístroj za přívodní kabel.
- **⊗ NEVYSTAVUJTE** přístroj vlhkosti a atmosférickým vlivům (déšť, slunce, atd.) nebo extrémním teplotám.
- **NENECHÁVEJTE** přístroj bez dozoru, pokud je připojen k napájení.
- Před čištěním nebo prováděním údržby a když není v provozu, přístroj vždy odpojte od elektrické sítě.
- V případě, že je přístroj vadný nebo nefunguje správně, vypněte jej a nezasahujte do něj. Pro případné opravy se obraťte se na autorizované technické servisní středisko.
- Je-li napájecí kabel poškozen, musí být vyměněn v autorizovaném technickém servisním středisku, aby se zabránilo všem rizikům.
- Pokud přístroj používáte v koupelně, odpojte jej po použití, protože blízkost vody představuje riziko, i když je přístroj vypnutý.
- Pro dodatečnou ochranu se do elektrického obvodu koupelny doporučuje instalace proudového chrániče (RCD), který má jmenovitý zbytkový provozní proud nepřesahující 30 mA (ideální 10 mA). O radu požádejte svého elektroinstalatéra.

VAROVÁNÍ! NEPOUŽÍVEJTE tento přístroj v blízkosti van, sprch, umyvadel nebo jiných nádob obsahujících vodu.

- Tento přístroj nesmí přijít do styku s vodou, jinými tekutinami, spreji, párou. V případě jakéhokoliv čištění a údržby postupujte podle pokynů v

příslušné kapitole.

- Tento přístroj se musí používat pouze na lidské vlasy. **NEPOUŽÍVEJTE** přístroj na zvířata nebo na paruky a přičesky ze syntetického materiálu.
- Pro charakteristiky přístroje viz vnější obal.
- Přístroj používejte pouze s dodaným příslušenstvím, které je jeho nezbytnou součástí.

VYSVĚTLIVKY SYMBOLŮ



Upozornění



Všeobecný zákaz



Přístroj třídy II



Poznámka



Není vhodný pro použití ve vaně, ve sprše nebo v nádobě naplněné vodou



ZAPNOUT/
VYPNOUT



Zablokování tlačítek

POPIS PŘÍSTROJE A PŘÍSLUŠENSTVÍ

Přehlédněte si ilustračního průvodce na str. I pro zkontrolování obsahu balení. Všechny obrázky se nacházejí na vnitřních stránkách obalu.

1. Spodní ohřevná deska (s integrovanými parními tryskami)
2. Horní ohřevná deska
3. LED displej
4. Tlačítka regulace teploty
4A. Tlačítko + / Zámek tlačítka
4B. Tlačítko
5. Spínací tlačítko
6. Očko na zavěšení
7. Napájecí kabel
8. Nádrž na vodu
9. Gumový uzávěr
10. Tlačítko pro aktivaci páry
11. Integrovaný odnímatelný hřeben
12. Flakon
13. Silikonová podložka
- TD. Technické údaje

Charakteristiky přístroje jsou uvedeny na vnější straně balení. Používejte pouze dodané příslušenství.

UŽITEČNÉ RADY

Dobu aplikace, nezbytnou pro dosažení požadovaného efektu na vlasech, si osvojíte při prvních použitích.

- Ujistěte se, že vaše vlasy jsou celkem suché, čisté, bez laku, pěny anebo gelu na vlasy.
- Rozčešte vlasy tak, abyste odstranili eventuální zauzlení. Začněte s úpravou na zátylku, pak pokračujte po bocích a skončete na čele.
- Během používání, zahřívání a ochlazování žehličky na vlasy ji pokládejte na hladký a žáruvzdorný povrch.

- Během úpravy dávejte pozor, abyste příliš nepřibližovali zahřáté části přístroje k citlivým částem obličeje, uším, krku a pokožce.
- Po použití nechte žehličku na vlasy pořádně vychladnout předtím, než ji uložíte na místo.

ZPŮSOB POUŽITÍ



VAROVÁNÍ! Tento přístroj se nesmí používat, pokud došlo k jeho pádu nebo pokud vykazuje viditelné známky poškození.



POZOR! NEPOUŽÍVEJTE tento přístroj v blízkosti van, sprch, umyvadel nebo jiných nádob s vodou. Nikdy neponořujte přístroj do vody!



POZOR! Nebezpečí požáru. **NEPOUŽÍVEJTE** hořlavé látky na vlasech, ani je neaplikujte na zařízení.



POZOR! Nepřidávejte do nádrže chemická rozpouštědla, parfémovaných kapaliny nebo odvlápnovací přípravky: použití těchto látek může vést k poškození výrobku.



POZOR! Nepoužívejte vodu z odvlhčovačů, vodu z klimatizačních zařízení, sušičky, filtrovanou vodu se změkčovačky a dešťovou vodu.

i **POZNÁMKA:** Zásobník může již obsahovat vodu, protože každý výrobek je testován před uvedením na trh.

NAPLNĚNÍ ZÁSObNÍKU

i **POZNÁMKA:** Naplňte zásobník vodou (8) pouze v případě, že požadujete použití páry pro uhlazení vlasů.

1. Naplňte flakon (12) vodou z kohoutku.
2. Vyprázdněte zásobník s vodou (8) do zadní části zařízení, abyste mohli zásobník vyjmout [Obr.B1]
3. Otevřete gumový uzávěr (9), umístěný na zadní části zásobníku

(8) a ujistěte se, že se při otevírání nepoškodil.

4. Vyjměte horní uzávěr z flakonu (12) a hrot vložte do většího otvoru zásobníku s vodou (8).
5. Naplňte nádržku na vodu (8) tak, aby byla mírně nakloněná a zaoblená část směřovala dolů.
6. Zavřete gumový uzávěr (9) a než zasunete zásobník (8) do původní pozice, ujistěte se o tom, že je suchý.
7. Posuňte nádržku (8) do pozice uložení směrem k horní části zařízení. Měli byste uslyšet cvaknutí. [Obr.B2]

ZAPNUTÍ/VYPNUTÍ

❗ POZNÁMKA: Udržujte ohřevné desky žehličky vždy v čistotě, aby si žehlička zachovala optimální funkční vlastnosti.

1. Zapojte kabel (7) do sítě.
2. Spotřebič vypnete stisknutím tlačítka ZAP/VYP (ON/OFF) (5).
3. Stisknutím tlačítka + nebo - (4) vyberte jednu ze 4 teplotních nastavení (170 °C – 185 °C – 200 °C – 230 °C).

❗ POZNÁMKA: Tato žehlička na vlasy využívá elektronický systém regulace teploty.

Teplotu žehličky díky němu lze nastavit tak, aby odpovídala danému typu vlasů:

170 °C: doporučená teplota pro jemné vlasy

185 °C: doporučená teplota pro normální vlasy

200–230 °C: doporučená teplota pro silné vlasy

Pokud si nejste jisti, jakou teplotu použít, začněte vždy tou nejnižší a postupně ji zvyšujte, dokud nenaleznete ideální teplotu.

4. Spotřebič je připraven k použití, jakmile teplota zobrazená na LED 3) přestane blikat a uslyšíte dvě po sobě jdoucí pípnutí.
5. Po výběru požadované teploty lze aktivovat stisknutím zablokování tlačítek stisknutím na několik sekund tlačítka + (4A). Aktivace zablokování tlačítek je signalizována rozsvícenou kontrolkou ; zablokování lze znovu deaktivovat stisknutím na několik sekund tlačítka + (4A).
6. Po dokončení úpravy vlasů přístroj vypněte stisknutím tlačítka ON/OFF (5). Počkejte, až zařízení vychladne. Odpojte zástrčku ze zásuvky a nechte zařízení zcela vychladnout.

FUNKCE AUTOMATICKÉHO VYPÍNÁNÍ

Žehlička je vybavena funkcí automatického vypnutí po 60 minutách bez použití.

Pro opětovné zapnutí stiskněte tlačítka „ZAP/VYP“ (ON/OFF) (5).

PŘÍPRAVA VLASŮ

- Vlasy musí být suché a bez ošetření stylingovými vlasovými produkty.
- Před zahájením žehlení vlasy pečlivě rozčešte, aby šly snadno upravit.

POKYNY PRO POUŽITÍ



POZOR! NEBEZPEČÍ OPAŘENÍ. Po prvním výdeji páry nestlačujte ohřevné desky více než 5x bez žehlení vlasů, aby nedocházelo k úniku horkých kapek vody.



POZOR! Nestlačujte ohřevné desky na vypnutém zařízení, nebo zařízení v režimu stand-by, aby nedocházelo ke zbytečnému úniku vody.



POZOR!
NEBEZPEČÍ OPAŘENÍ. Při používání dbejte na to, abyste desky nepřibližovali příliš blízko uším, krku, nebo pokožce.

CZ

❗ POZNÁMKA: Aby mohlo dojít k odvádění páry, udržujte spotřebič ve vodorovné poloze, dokud zvolená hodnota teploty nepřestane na LED displeji blikat (3), a úplně cca 5krát stiskněte topné desky. Během této operace se ujistěte, že je tlačítko pro aktivaci páry (10) stisknuté nadoraz. Pára bude následně produkována při každém stlačení desek.

1. Uchopte mezi prsty více, či méně hustý pramen vlasů a u kořínků pramen vložte mezi ohřevné desky (1/2).
2. Jednou rukou držte pramen vlasů napnutý a druhou rukou protáhněte zavřenou žehličku přes pramen vlasů od kořínků směrem ke konečkům. Spotřebič je vybaven odnímatelným hřebenem (11). Chcete-li jej použít, doporučujeme pohybovat žehličkou po vlasech s hřebenem směřujícím směrem dolů (obr. B3). Pokud jej chcete vyjmout, vysuňte jej (obr. B.4).
3. Stejný postup opakujte postupně u všech pramenů vlasů.
4. Po vyžehlení všech pramenů vlasů zařízení vypněte a odpojte přívodní šňůru ze zdroje napětí.
5. Nechte přístroj zcela vychladnout.

SILIKONOVÁ PODLOŽKA (13)

Má dvojí funkci:

1. Podepírá žehličku během používání, aby nedošlo k poškození povrchů.

2. Ochranný kryt, který umožňuje udržovat žehličku uzavřenou a bezpečně uschovanou (omotejte podložku kolem žehličky a zajistěte knoflíky).

ÚDRŽBA A ČIŠTĚNÍ



VAROVÁNÍ! Před čištěním nebo prováděním údržby vždy odpojte přístroj z napájecí sítě.



VAROVÁNÍ! Před opětovným použitím přístroje se ujistěte, zda všechny čištěné díly jsou úplně suché.

- Počkejte, dokud se ohřevné desky (1/2) neochladí.
- Vyčistěte povrch ohřevných desek (1/2) a rukojeť měkkým a vlhkým hadříkem.

CZ

PROBLÉMY A ŘEŠENÍ

Problém	Příčina	Řešení
Zařízení neprodukuje páru	Zásobník je prázdný	Naplňte zásobník a zapněte produkci páry stlačením ohřevných desek cca 5x
	Zásobník není dobře uchycen na základně	Umístěte zásobník správně do pozice uložení
Ze zásobníku uniká voda	Gumový uzávěr není dobře utěsněný	Zavřete pečlivě gumový uzávěr
	Gumový uzávěr je poškozený	Vyhledejte autorizované servisní středisko

USCHOVÁVÁNÍ



VAROVÁNÍ! Nebezpečí požáru. Před uskladněním počkejte, až přístroj zcela vychladne.



VAROVÁNÍ! NENAMOTÁVEJTE přívodní kabel kolem přístroje.

Přístroj je možno zavěsit pomocí závěsného kroužku (6).
V případě, že jste zařízení delší dobu nepoužívali:

- Vyčistěte zařízení podle popisu v kapitole „Čištění“.
- Přístroj uložte na suché a čisté místo.

LIKVIDACE



Obal přístroje je vyroben z recyklovatelných materiálů. Zlikvidujte jej v souladu s předpisy na ochranu životního prostředí.



V souladu se směrnicí 2012/19/EU o odpadních elektrických a elektronických zařízeních (OEEZ) symbol přeškrtnuté popelnice na spotřebiči nebo jeho obalu znamená, že přístroj na konci své životnosti musí být likvidován odděleně od ostatního odpadu.

Uživatel proto musí odevzdat přístroj do specifického recyklačního střediska pro elektrická a elektronická zařízení. Alternativně, namísto likvidace ve sběrném středisku uživatel může předat přístroj prodejci při koupě nového ekvivalentního přístroje. Uživatel může předat elektronické výrobky o velikosti menší než 25 cm prodejcům elektronických výrobků, kteří mají prodejní plochu nejméně 400 m², a to bezplatně a bez závazku ke koupi. Vhodně separovaný sběr s cílem zajistit pro odevzdaný přístroj recyklaci, jež zahrnuje úpravu a ekologickou likvidaci, napomáhá zabránit nepříznivým dopadům na životní prostředí a zdraví a podporuje opětovné využití a/nebo recyklaci materiálů, ze kterých se přístroj skládá.

CZ

SERVISNÍ SLUŽBA A ZÁRUKA

Záruka na přístroj platí po dobu dvou let od data dodání. Je platné datum uvedené na účtence/faktuře (za předpokladu, že jsou jasně čitelné); v opačném případě pouze tehdy, měželi kupující prokázal, že dodávka byla provedena později. V případě vady výrobku, existující před dnem doručení, se zaručuje oprava nebo výměna přístroje bez jakéhokoliv poplatku, pokud jedno z těchto dvou nápravných opatření není nepoměrné ve srovnání s druhým. Kupující je povinen oznámit autorizovanému servisnímu středisku vadu do dvou měsíců od jejího zjištění.

Záruka se nevztahuje na všechny části, které mohou být

vadné v důsledku:

- a. poškození při přepravě nebo náhodných pádů,
- b. nesprávné instalace nebo nevhodného elektrického systému,
- c. opravy či úpravy provedené nepovolnou osobou,
- d. chybějící nebo nesprávné údržby a čištění,
- e. výrobek a/nebo části výrobku, které jsou vystaveny opotřebení a/nebo spotřebě, včetně snížení životnosti baterií v důsledku používání nebo v průběhu času (jsou-li k dispozici),
- f. nedodržení pokynů pro provoz, nedbalosti nebo neopatrného zacházení,
- g. Zkrouceného, ohnutého nebo napnutého napájecího kabelu z nedbalosti,
- h. Náhodného pádu během používání,
- i. Použití neoriginálního příslušenství nebo dílů pro údržbu,
- l. Použití chemických prostředků k čištění přístroje,
- m. Použití laků nebo jiných sprejů během používání.

CZ Výše uvedený seznam slouží jako příklad a není vyčerpávající, jelikož tato záruka se nevztahuje také na **všechny ty případy, kdy nelze prozkoumat výrobní vady** přístroje. Ze záruky jsou také vyloučeny všechny případy nesprávného použití přístroje a případy profesionálního použití. Neneseme žádnou zodpovědnost za případné škody, které mohou mít přímý či nepřímý dopad na osoby, předměty a zvířata v důsledku nedodržení všech pokynů uvedených v "Příručce pokynů a upozornění", pokud jde o instalaci, použití a údržbu. Tímto nejsou dotčeny jakékoli smluvní závazky vůči prodávajícímu.

Způsoby asistence

Oprava přístroje musí být prováděna autorizovaným servisním střediskem. Vadný přístroj, pokud se na něj vztahuje záruka, musí být zaslán do servisního střediska spolu s potvrzením, které prokazuje datum prodeje nebo dodávky.

ÚVOD

Vážený zákazník, ďakujeme za zakúpenie nášho výrobku. Sme si istí, že oceníte jeho kvalitu a spoľahlivosť, pretože bol navrhnutý a vyrobený s cieľom uspokojiť požiadavky zákazníkov. Tento návod na použitie je v súlade s európskou normou EN 82079.



VAROVANIE! Pokyny a upozornenia pre bezpečné používanie.

Pred použitím prístroja si pozorne prečítajte návod na použitie a najmä bezpečnostné pokyny a upozornenia, ktoré musia byť dodržané. Uchovávajte tento návod spolu so svojím ilustračným sprievodcom pre budúce konzultácie. Pokiaľ prístroj postúpíte inému užívateľovi, uistite sa tiež o odovzdaní tejto dokumentácie.

i **POZNÁMKA:** ak by bolo ťažké pochopiť akúkoľvek časť tohto návodu, alebo v prípade akýchkoľvek pochybností, pred použitím výrobku kontaktujte spoločnosť na adrese, uvedenej na poslednej strane.

i **POZNÁMKA:** osoby s poruchou videnia môžu tieto pokyny konzultovať v digitálnom formáte na webových stránkach www.tenactagroup.com

OBSAH

Úvod	81
Bezpečnostné poznámky	82
Vysvetlivky symbolov	84
Popis prístroja a príslušenstva	84
Užitočné rady	84
Použitie	85
Údržba a čistenie	88
Problémy a riešenia	88
Uschovávanie	88
Likvidácia	89
Servisná služba a záruka	89
Ilustrovaný sprievodca	I
Technické údaje	I

BEZEČNOSTNÉ POZNÁMKY

- Po rozbalení sa uistite, že prístroj je neporušený, kompletný so všetkými jeho časťami, ako je znázornené v ilustračnom sprievodcovi a nevykazuje žiadne známky poškodenia. V prípade akýchkoľvek pochybností výrobok nepoužívajte a obráťte sa na autorizované servisné stredisko.



POZOR! Pred použitím odstráňte z prístroja všetok komunikačný materiál, ako napríklad štítky, značky atď.



VAROVANIE! Nebezpečenstvo udusenia. Deti sa nesmú s obalom hrať. Udržujte igelitové vrečko mimo dosahu detí.

- Tento prístroj musí byť používaný iba na účel, pre ktorý bol navrhnutý, a to ako žehlička na vlasy pre domáce použitie. Akékoľvek iné použitie nie je v súlade so zamýšľaným použitím, a teda je považované za nebezpečné.
- Pred pripojením prístroja ku zdroju elektrickej energie sa uistite, že napätie a frekvencia uvedené v technických údajoch prístroja súhlasia s napätím a frekvenciou elektrickej siete. Technické údaje sú na zariadení alebo na napájacom zdroji, ak je dodávaný (pozrite ilustračného sprievodcu).
- Tento prístroj môže pracovať automaticky na frekvencii 50 Hz alebo 60 Hz.
- Tento prístroj môžu používať deti vo veku od 8 rokov a staršie a osoby so zníženými fyzickými, zmyslovými alebo duševnými schopnosťami, alebo osoby bez potrebných skúseností a znalostí, pokiaľ je zabezpečený dohľad nad nimi alebo im boli poskytnuté pokyny týkajúce sa použitia prístroja bezpečným spôsobom a ak pochopili s tým súvisiace nebezpečenstvá. Deti sa nesmú s prístrojom hrať. Čistenie a užívateľskú údržbu nesmú vykonávať deti bez dozoru.

SK



VAROVANIE! Nebezpečenstvo popálenia. Udržujte prístroj mimo dosahu malých detí, najmä počas používania a chladenia.









- **⊘ NEPOUŽÍVAJTE** prístroj s mokrými rukami, vlhkými nohami alebo naboso.
- **⊘ NEŤAHAJTE** za prívodný kábel alebo samotný prístroj, keď chcete vytiahnuť zástrčku zo zásuvky.
- **⊘ NEŤAHAJTE** za prívodný kábel, ani zaň prístroj nezdvíhajte.
- **⊘ NEVYSTAVUJTE** prístroj vlhkosti a atmosférickým vplyvom (dážď, slnko, atď.) ani extrémnym teplotám.
- **NENECHÁVAJTE** prístroj bez dozoru, ak je pripojený k napájacej sieti.
- Pred čistením alebo vykonávaním údržby a keď nie je v prevádzke, prístroj vždy odpojte od elektrickej siete.
- V prípade, že je prístroj chybný alebo nefunguje správne, vypnite ho a zasahujte doň. Pre prípadné SK opravy sa obráťte na autorizované technické servisné stredisko.
- Ak je napájací kábel poškodený, musí byť vymenený v autorizovanom technickom servisnom stredisku, aby sa zabránilo všetkým rizikám.
- Pokiaľ prístroj používate v kúpeľni, odpojte ho po použití, pretože blízkosť vody predstavuje riziko, aj keď je prístroj vypnutý.
- Pre dodatočnú ochranu sa do elektrického obvodu kúpeľne odporúča inštalácia prúdového chrániča (RCD), ktorý má menovitý zvyškový prevádzkový prúd nepresahujúci 30 mA (ideálne 10 mA). O radu požiadajte svojho elektroinštalatéra.

VAROVANIE! NEPOUŽÍVAJTE tento prístroj v blízkosti vaní, sprích, umývadiel alebo iných nádob obsahujúcich vodu.

- Tento prístroj nesmie prísť do styku s vodou, inými tekutinami, sprejmi, parou. V prípade akéhokoľvek čistenia a údržby postupujte podľa pokynov v príslušnej kapitole.

- Tento prístroj sa musí používať iba na ľudské vlasy. **NEPOUŽÍVAJTE** prístroj na zvieratá alebo na parochne a príčesky zo syntetického materiálu.
- Pozrite vonkajší obal pre charakteristiky prístroja.
- Prístroj používajte iba s dodaným príslušenstvom, ktoré je jeho podstatnou súčasťou.

VYSVETLIVKY SYMBOLOV

	<i>Upozornenie</i>		<i>Všeobecný zákaz</i>
	<i>Prístroj triedy II</i>		<i>Poznámka</i>
	<i>Nie je vhodný na použitie vo vani, v sprche alebo v nádobe naplnenej vodou</i>		<i>Hlavný vypínač</i>
			<i>Zablokovanie tlačidiel</i>

POPIS PRÍSTROJA A PRÍSLUŠENSTVA

SK

Pozrite si ilustrovaného sprievodcu na strane I. pre kontrolu obsahu balenia. Všetky obrázky sa nachádzajú na vnútorných stranách obálky.

- | | |
|---|------------------------------------|
| 1. Spodná ohrevná platňa (s integrovanými parnými dýzami) | 7. Napájací kábel |
| 2. Horná ohrevná platňa | 8. Nádrž na vodu |
| 3. LED displej | 9. Gumený uzáver |
| 4. Tlačidlá na reguláciu teploty | 10. Tlačidlo pre aktiváciu pary |
| 4A. Tlačidlo + / Uzamknutie tlačidiel | 11. Integrovaný vyberateľný hrebeň |
| 4B. Tlačidlo – | 12. Flakón |
| 5. Hlavný vypínač | 13. Silikónová podložka |
| 6. Očko na zavesenie | TD. Technické údaje |

Vlastnosti prístroja sú uvedené na vonkajšom obale.

Používajte výhradne dodávané príslušenstvo.

UŽITOČNÉ RADY

Čas aplikácie potrebný na dosiahnutie požadovaného účinku na vlasy zistíte počas prvých použití.

- Uistite sa, že vaše vlasy sú celkom suché, čisté, bez laku, peny alebo gelu na vlasy.
- Rozčešte vlasy tak, aby ste odstránili eventuálne zauzlenie. Začnite s úpravou na zátylku, potom pokračujte po bokoch a skončíte na čele.
- Počas používania, zahrievania a ochladzovania žehličky na vlasy ju ukladajte na hladký a žiaruvzdorný povrch.
- Počas úpravy dávajte pozor, aby ste príliš nepribližovali zahriate časti prístroja k citlivým častiam tváre, uší, krku alebo pokožky.

- Po použití nechte žehličku na vlasy celkom vychladnúť pred tým, než ju uložíte na miesto.

POUŽITIE



VAROVANIE! Tento prístroj sa nesmie používať, ak došlo k jeho pádu alebo ak vykazuje viditeľné známky poškodenia.



UPOZORNENIE! NEPOUŽÍVAJTE prístroj v blízkosti kúpeľňových vaní, sprch, umývadiel alebo iných nádob s vodou. Nikdy neponárajte prístroj do vody.



UPOZORNENIE! Riziko požiaru. Navlasyanina prístroj **NEPOUŽÍVAJTE** horľavé výrobky.



UPOZORNENIE! Nepridávajte do nádrže chemické rozpúšťadlá, parfumované kvapaliny alebo odvápnovacie prípravky: použitie týchto látok môže viesť k poškodeniu výrobku.



UPOZORNENIE! Nepoužívajte vodu z odvlhčovačov, vodu z klimatizačných zariadení, sušičky, filtrovanú vodu so zmäkčovadlami a dažďovú vodu.



POZNÁMKA: Nádrž už môže obsahovať vodu, pretože každý výrobok je testovaný pred uvedením na trh.

NAPLNIENIE NÁDRŽE



POZNÁMKA: Nádrž na vodu (8) naplňte iba vtedy, ak chcete na vyhladenie vlasov použiť paru.

- Naplňte flakón (12) vodou z vodovodu.
- Posuňte nádrž na vodu (8) smerom k zadnej časti prístroja a vyberte ju. [Obr. B1]
- Otvorte gumový uzáver (9) umiestnený na zadnej strane nádrže

(8) a dbajte na to, aby ste ho počas otvárania neodtrhli .

4. Odstráňte vrchný uzáver flakónu (12) a jeho hrot vložte do väčšieho otvoru v nádrži na vodu (8).
5. Naplňte nádržku na vodu (8), pričom ju držte mierne naklonenú s okrúhlou stranou smerujúcou nadol.
6. Zatvorte gumený uzáver (9) a uistite sa, že nádrž (8) je úplne suchá, skôr než ju vrátite na svoje miesto.
7. Posuňte nádrž (8) na svoje miesto smerom k prednej časti prístroja, až kým nezačujete kliknutie. [Obr. B2]

ZAPNUTIE / VYPNUTIE

i POZNÁMKA: Ohrevné platne udržiavajte vždy čisté, aby ste zabezpečili ich optimálny výkon.

1. Zasuňte napájací kábel (7) do siete.
2. Zapnite spotrebič stlačením hlavného vypínača (5).
3. Zvoľte jednu zo 4 hodnôt teploty (170 °C - 185 °C - 200 °C - 230 °C) stláčaním tlačidla + alebo - (4).

i POZNÁMKA: Žehlička na vlasy má elektronický systém regulácie teploty. To znamená, že teplotu žehličky možno nastaviť podľa typu vlasov:

170 °C: odporúča sa na jemné vlasy

185 °C: odporúča sa na stredne pevné vlasy

200 - 230°C: odporúča sa na hrubé vlasy

V prípade pochybností vždy začnite nižšou teplotou a postupne ju zvyšujte, až kým nezistíte, ktorá je pre vás ideálna.

4. Spotrebič je pripravený na používanie, keď teplota zobrazená na LED displeji (3) prestane blikať a ozvú sa dve pípnutia.
5. Po zvolení požadovanej teploty je možné aktivovať zablokovanie tlačidiel stlačením na niekoľko sekúnd tlačidlo + (4A). Táto funkcia umožňuje zabrániť nechceným zmenám teploty počas používania žehličky na vlasy. Zablokovanie tlačidiel je možné opäť deaktivovať stlačením na niekoľko sekúnd tlačidlo + (4A).
6. Po skončení úpravy vlasov spotrebič vypnite stlačením hlavného vypínača (5). Počkajte, kým spotrebič vychladne. Odpojte zástrčku od siete a nechajte prístroj úplne vychladnúť.

FUNKCIA AUTOMATICKÉHO VYPNUTIA

Žehlička je vybavená funkciou automatického vypnutia po 60 minútach nečinnosti.

Spotrebič znova zapnete stlačením hlavného vypínača (5).

PRÍPRAVA VLASOV

- Vlasy musia byť suché a bez kozmetických fixačných prípravkov.
- Pred žehlením vlasy dôkladne rozčešte.

POKYNY NA POUŽITIE



UPOZORNENIE! RIZIKO POPÁLENIA. Po prvom výdaji pary nestláčajte ohrevné platne viac ako 5x bez žehlenia vlasov, aby nedochádzalo k úniku horúcich kvapiek vody.



UPOZORNENIE! Nestláčajte ohrevné platne viackrát pri vypnutom prístroji alebo v režime stand-by, aby nedochádzalo k úniku vody.



UPOZORNENIE!
RIZIKO POPÁLENIA. Počas používania dávajte pozor, aby ste sa žehličkou príliš nepriblížili k tvári, ušiam, krku alebo k pokožke.

SK

i **POZNÁMKA:** Aby zo spotrebiča začala vychádzať para, keď na LED displeji (3) prestane blikať hodnota zvolenej teploty, držte ho vo vodorovnej polohe a asi 5-krát zatlačte vyhrievacie platničky celkom nadol. Počas tejto operácie sa uistite, že je tlačidlo pre aktiváciu pary (10) stlačené na doraz. Následne sa para bude produkovať pri každom stlačení platní.

1. Uchopte prstami tenký a málo objemný prameň vlasov a pri koreňoch ho vložte medzi ohrevné platne (1/2).
2. Jednou rukou držte prameň napnutý a druhou nechajte kĺzať zatvorenú žehličku od koreňov až po končeky vlasov. Spotrebič je vybavený vyberateľným hrebeňom (11). Ak ho chcete použiť, odporúča sa žehliť vlasy tak, aby hrebeň smeroval nadol (Obr. B3). Ak ho chcete vybrať, vysuňte ho von (Obr. B.4).
3. Rovnako postupujte s každým prameňom vlasov.
4. Po vyžehlení všetkých prameňov vypnite prístroj a odpojte napájací kábel z elektrickej zásuvky.
5. Nechajte prístroj úplne vychladnúť.

SILIKÓNOVÁ PODLOŽKA (13)

Podložka má dvojitú funkciu:

1. Ako podložka na žehličku pri používaní na ochranu povrchov.

2. Ako ochranný kryt, v ktorom môžete žehličku bezpečne uzavrieť a odložiť (omotajte podložku okolo žehličky a zapnite gombíky).

ÚDRŽBA A ČISTENIE



VAROVANIE! Pred čistením alebo vykonávaním údržby vždy odpojte prístroj z napájacej siete.



VAROVANIE! Pred opätovným použitím prístroja sa uistite, či sú všetky čistené diely úplne suché.

- Počkajte, kým ohrevné platne (1/2) nevychladnú.
- Vyčistite povrch ohrevných platní (1/2) a rukoväť mäkkou a vlhkou handričkou.

PROBLÉMY A RIEŠENIA

SK

Problém	Príčina	Riešenie
Prístroj neprodukuje paru	Nádrž je prázdna	Naplňte nádrž a aktivujte produkciu pary tak, že asi 5-krát stlačíte na doraz ohrevné platne.
	Nádrž nie je uchytená k základni	Umiestnite nádrž správne na svoje miesto
Z nádrže uniká voda	Gumený uzáver nádrže nie je dobre zatvorený	Starostlivo zatvorte gumený uzáver
	Gumený uzáver nádrže je poškodený	Obráťte sa na autorizované servisné stredisko

USCHOVÁVANIE



VAROVANIE! Nebezpečenstvo požiaru. Pred uskladnením počkajte, až prístroj úplne vychladne.



VAROVANIE! Nenamotávajújte napájací kábel okolo prístroja.

Žehličku možno zavesiť za háčik (6).

Ak spotrebič dlhšie nepoužívate:

- Vyčistite ho, ako je opísané v kapitole Čistenie.
- Uložte spotrebič na suché a čisté miesto.

LIKVIDÁCIA



Obal prístroja je vyrobený z recyklovateľných materiálov. Zlikvidujte ho v súlade s predpismi na ochranu životného prostredia.



V súlade so smernicou 2012/19/EÚ o odpade z elektrických a elektronických zariadení (OEEZ) symbol prečiarknutého odpadkového koša na spotrebiči alebo jeho obale znamená, že prístroj na konci svojej životnosti je potrebné likvidovať oddelene od ostatného odpadu.

Používateľ preto musí odovzdať spotrebič do špecifického recyklačného strediska pre elektrické a elektronické zariadenia. Alternatívne, namiesto likvidácie v zbernom stredisku užívateľ môže odovzdať prístroj predajcovi pri zakúpení nového ekvivalentného prístroja. Užívateľ môže odovzdať elektronické výrobky s veľkosťou menšou ako 25 cm predajcom elektronických výrobkov, ktorí majú predajnú plochu najmenej 400 m², a to bezplatne a bez záväzku na kúpu. Vhodne separovaný zber s cieľom zabezpečiť pre odovzdaný prístroj recykláciu, ktorá zahŕňa úpravu a ekologickú likvidáciu, napomáha predchádzať nepriaznivým vplyvom na životné prostredie a zdravie a podporuje opätovné využitie a/alebo recykláciu materiálov, z ktorých sa prístroj skladá.

SK

SERVISNÁ SLUŽBA A ZÁRUKA

Záruka na prístroj platí po dobu dvoch rokov od dátumu dodania. Je platný dátum uvedený na účtenke/faktúre (za predpokladu, že sú jasne čitateľné); v opačnom prípade iba vtedy, ak kupujúci môže preukázať, že dodávka bola vykonaná neskôr.

V prípade vady výrobku, existujúcej pred dňom doručenia, sa zaručuje oprava alebo výmena prístroja bez akéhokoľvek poplatku, ak jedno z týchto dvoch nápravných opatrení nie je neprimerané v porovnaní s druhým. Kupujúci je povinný oznámiť servisnému autorizovanému stredisku vadu do dvoch mesiacov od jej zistenia.

Záruka sa nevzťahuje na všetky časti, ktoré môžu byť chybné v dôsledku:

- a. poškodenia pri preprave alebo náhodných pádoch,
- b. nesprávnej inštalácie alebo nevhodného elektrického systému,

- c. opravy či úpravy vykonané nepovolnou osobou,
- d. chýbajúcej alebo nesprávnej údržby a čistenia,
- e. výrobok a/alebo časti výrobku, ktoré sú vystavené opotrebovaniu a/alebo spotrebu vrátane zníženia životnosti batérií v dôsledku používania alebo v priebehu času (ak sú dostupné),
- f. nedodržania pokynov pre prevádzku prístroja, nedbanlivosti alebo neopatrného zaobchádzania,
- g. Skrúteného, ohnutého alebo napnutého napájacieho kábla z nedbanlivosti,
- h. Náhodného pádu počas používania,
- i. Použitia neoriginálneho príslušenstva alebo dielov na údržbu,
- l. Použitia chemických prostriedkov na čistenie prístroja,
- m. Použitia lakov alebo iných sprejov počas používania.

Vyššie uvedený zoznam slúži ako príklad a nie je vyčerpávajúci, keďže táto záruka sa nevzťahuje tiež na všetky tie **prípady, keď nie je možné preskúmať výrobné chyby** prístroja. Zo záruky sú tiež vylúčené všetky prípady nesprávneho použitia prístroja a prípady profesionálneho použitia. Nenesieme žiadnu zodpovednosť za prípadné škody, ktoré môžu mať priamy alebo nepriamy vplyv na osoby, predmety a domáce zvieratá v dôsledku nedodržania všetkých pokynov uvedených v tejto príručke, pokiaľ ide o inštaláciu, použitie a údržbu prístroja. Týmto nie sú dotknuté akékoľvek zmluvné záväzky voči predávajúcemu.

SK

Spôsoby asistencie

Oprava prístroja musí byť vykonávaná autorizovaným servisným strediskom. Chybný prístroj, ak sa naň vzťahuje záruka, musí byť zaslaný do servisného strediska spolu s potvrdením, ktoré preukazuje dátum predaja alebo dodávky.

BEVEZETÉS

Tisztelt Vásárlónk! Köszönjük, hogy termékünket választotta. Biztosak vagyunk benne, hogy értékelni fogja a termék minőségét és megbízhatóságát, mivel a tervezése és gyártása során arra törekedtünk, hogy vásárlóink elégedettek legyenek. Jelen használati utasítás megfelel az EN 82079 európai szabványnak.



FIGYELEM! Utasítások és figyelmeztetések a biztonságos használathoz.

A berendezés használata előtt figyelmesen olvassa el a használati utasítást, különös tekintettel a biztonsági utasításokra és figyelmeztetésekre, amelyeket be kell tartani. A későbbiekre tekintettel tartsa a kézikönyvet együtt a képes útmutatóval. Amennyiben átadja a készüléket egy másik felhasználónak, ügyeljen arra, hogy jelen dokumentációt is átadja vele együtt.

❗ MEGYJEGYZÉS: ha jelen útmutató bármelyik része nehezen érthető, illetve ha bármilyen kérdése van róla, akkor a termék használata előtt vegye fel a kapcsolatot a vállalattal az utolsó oldalon jelzett címen.

❗ MEGYJEGYZÉS: a gyengén látók a következő weboldalon tekinthetik meg jelen használati utasítás digitális verzióját: www.tenactagroup.com.

TÁRGYMUTATÓ

Bevezetés.....	91
Biztonsági tudnivalók.....	92
Jelmagyarázat.....	94
A készülék és a tartozékainak leírása.....	94
Hasznos tanácsok.....	94
Készülék használata.....	95
Karbantartás és tisztítás.....	98
Problémamegoldás.....	98
Tárolás.....	98
A készülék ártalmatlanítása.....	99
Szerviz és garancia.....	99
Képes útmutató.....	I
Műszaki adatok.....	I

BIZTONSÁGI TUDNIVALÓK

- Kicsomagolás után győződjön meg arról, hogy a készülék ép, a csomagolásban a képes útmutatón szereplő összes alkatrész benne van, és nem lát rajta sérülésre utaló jeleket. Ha bármilyen kétsége támad, ne használja a készüléket, hanem forduljon egy márkaszervizhez.



FIGYELEM! Használat előtt távolítsa el a készülékről minden kommunikációs anyagot, például címkéket, feliratokat stb.



FIGYELEM! Fulladás veszélye áll fenn. Gyermek nem játszhat a csomagolással. Tartsa a műanyag tasakot gyermekektől távol.

- Jelen készüléket csak arra a célra lehet használni, amelyre eredetileg tervezték, vagyis otthoni felhasználású hajvasalóként. Minden egyéb használat nem felel meg a rendeltetésszerű felhasználásnak, és ezért veszélyt jelent.
- HU.** Mielőtt csatlakoztatná a készüléket az áramhálózatra, ellenőrizze, hogy a műszaki adatokban feltüntetett feszültség és frekvencia megfelel-e a hálózat jellemzőinek. Ezeket az adatokat feltüntettük a készüléken vagy a tápegységen, ha van ilyen (lásd a képes útmutatót).
- A készülék 50 Hz vagy 60 Hz frekvencián automatikusan működik.
 - A készüléket 8 évesnél idősebb gyermekek, csökkent fizikai, érzékszervi vagy mentális képességekkel rendelkező, illetve tapasztalatlan személyek csak felügyelet mellett, illetve abban az esetben használhatják, ha megkapták a szükséges instrukciókat a készülék biztonságos használatára vonatkozóan, és megértették az esetleges veszélyforrásokat. Gyermekek ne játsszanak a készülékkel. A tisztítást és a karbantartást gyermekek ne végezzék felügyelet nélkül.



FIGYELEM! Égési sérülések veszélye.
Tartsa a készüléket kisgyermekektől távol,
különösen a használat során, vagy miközben
a készülék kihűl.

- **⊘ NE használja a készüléket, ha vizes a keze, nedves a lába vagy mezítláb van.**
- **⊘ NE húzza a tápkábelt vagy magát a készüléket, ha a csatlakozót ki akarja húzni a konnektorból.**
- **⊘ NE húzza, vagy emelje a készüléket a tápkábelnél fogva.**
- **⊘ NE tegye ki a készüléket nedvességnek vagy az időjárás hatásainak (esőnek, napfénynek, stb.), illetve szélsőséges hőmérsékletnek.**
- **NE hagyja a készüléket őrizetlenül, ha az csatlakoztatva van a hálózathoz.**
- **Mindig válassza le a készüléket az elektromos hálózatról tisztítás vagy karbantartás előtt, és amikor az nincs használatban.**
- **Ha a készülék hibás vagy hibásan működik, HU kapcsolja ki, és ne próbálja megjavítani. Keresse fel a márkaszervizt, bármilyen jellegű javításra van szükség.**
- **Ha a tápkábel sérült, a kockázatok elkerülése érdekében azt egy márkaszervizben kell kicseréltetni.**
- **Ha a készüléket fürdőszobában használja, használat után húzza ki az áramforrásból, mert a víz közelsége kikapcsolt készülék esetén is veszélyt jelent.**
- **A további védelem érdekében javasoljuk, hogy szereljen a fürdőszobát ellátó áramkörre érintésvédelmi relét (FI relét), amelynek névleges maradékáram-értéke nem haladja meg a 30 mA-t (ideálisan 10 mA). Kérjen tanácsot villanszerelőjétől.**

FIGYELEM! NE használja ezt a készüléket fürdőkád, zuhanyzó, mosdó vagy más vizet tartalmazó edények közelében.

- **Akadályozza meg, hogy a készülék vízzel, más folyadékokkal, permetekkel vagy gőzzel érintkezzen. A készülék tisztításához és karbantartásához olvassa**

el a vonatkozó fejezetben leírt utasításokat.

- A készüléket kizárólag emberi hajon és szőrzeten használja. NE használja a készüléket állatokon, szintetikus anyagból készült parókákon vagy hajhosszabbításon.
- A készülék jellemzőit lásd a külső csomagoláson.
- A készüléket csak a mellékelt kiegészítőkkal használja, ezek a készülék létfontosságú részét képezik.

JELMAGYARÁZAT



Figyelmeztetés



Általános tiltás



II osztályú készülék



Megjegyzés



Fürdőkádban, zuhany-
fülkében vagy más vizet



BE/KI



tartalmazó egységekben
nem használható



Lehetőség a gombok
lezárására

HU

A KÉSZÜLÉK ÉS A TARTOZÉKAINAK LEÍRÁSA

A csomag tartalmának ellenőrzéséhez tekintse meg a képes útmutatót az I. oldalon. Az összes ábra a borítólap belső oldalain található.

1. Alsó simítólap (beépített gőzfúvókákkal)
2. Felső simítólap
3. LED-kijelző
4. Hőmérséklet szabályozó gombok
4A. + gomb / Gombzár
4B. – gomb
5. Bekapcsoló gomb
6. Akasztó
7. Tápkábel
8. Víztartály
9. Gumidugó
10. Gőz aktiváló gomb
11. Beépített levehető fésű
12. Flakon
13. Szilikon alátét
- TD. Műszaki adatok

A készülék műszaki tulajdonságait lásd a csomagoláson.

Csak a termék csomagolásában található tartozékokat használja.

HASZNOS TANÁCSOK

A kívánt hatás eléréséhez szükséges alkalmazási időt az első néhány használat során tudja kitapasztalni.

- Győződjön meg arról, hogy haja tiszta, és nincsenek rajta lakk, hab vagy zselé maradványok.
- Fésülje ki haját csomómentesre A hajformázást kezdje a tarkónál, majd haladjon fokozatosan előre a homlok felé.
- A hajsimító használata során, vagy miközben a készülék

felmelegszik vagy kihűl, helyezze a hajsímítót egyenes, hőálló felületre.

- A hajformázás közben ügyeljen arra, hogy ne helyezze a készüléket túl közel az arc érzékeny területeihez, a fülhöz, nyakhoz vagy a fejbőrhez.
- A használatot követően mielőtt a készüléket elrakná, várja meg, hogy a hajsímító teljesen kihűljön.

A KÉSZÜLÉK HASZNÁLATA



FIGYELEM! A készülék nem használható, ha leejtette, vagy ha sérülés látható jelei vannak rajta.



FIGYELEM! A készüléket fürdőkádak, zuhanytálcák, mosdókagylók vagy egyéb vizet tartalmazó edények közelében használni TILOS. A készüléket vízbe meríteni tilos.



FIGYELEM! Tűzveszély.
A hajra tűzveszélyes anyagot tenni, vagy a készüléket tűzveszélyes anyagokkal használni TILOS.



FIGYELEM! A tartályba tilos hígítószeret, illatosító szeret vagy vízkőoldót adni: ezeknek az anyagoknak a használata károsítja a terméket.



FIGYELEM! Ne használja páratlanító- és szárítóberendezések vizét, légkondicionálók vizét, vízlágyítókkal megszürt vizet, és ne használjon esővizet.



MEGJEGYZÉS: Előfordulhat, hogy a készülék tartálya tartalmaz már vizet. Ez azért van, mert kereskedelmi forgalomba hozatala előtt a terméket a gyár kipróbálta.

A TARTÁLY FELTÖLTÉSE



MEGJEGYZÉS: A víztartály (8) feltöltésére csak abban az esetben van szükség, ha a haj kivasalását gőzöléssel kívánja elvégezni.

HU

1. Töltse fel a flakont (12) csapvízzel.
2. Csúsztassa a víztartályt (8) a készülék hátsó része felé, és vegye le a készülékről [B1 ábra]
3. Nyissa ki a tartály (8) hátsó felén lévő gumidugót (9), és ügyeljen arra, hogy a nyitás közben ne szakítsa el.
4. Vegye le a flakon (12) kupakját, és dugja be a flakon csőrét a víztartály (8) nagyobbik nyílásába.
5. Töltse fel a víztartályt (8). Közben tartsa enyhén megdöntve, a lekerekített részével lefelé.
6. Zárja vissza a gumidugót (9), és mielőtt visszatenné a helyére, ellenőrizze, hogy a tartályt (8) alaposan megszáritotta-e.
7. Illessze be a tartályt (8) a foglalatába, és csúsztassa a készülék eleje felé, egészen kattanásig [B2 ábra].

BEKAPCSOLÁS / KIKAPCSOLÁS

i **MEGJEGYZÉS:** Az optimális teljesítmény biztosítása érdekében tartsa a hajsímító lapokat mindig tisztán.

1. Csatlakoztassa a kábelt (7) a hálózati áramforráshoz.
2. Kapcsolja be a készüléket a BE/KI gombbal (5).
3. Válasszon egyet a 4 hőmérsékleti érték (170 °C, 185 °C, 200 °C, 230 °C) közül a + vagy - gombbal (4).

i **MEGJEGYZÉS:** A hajsímító elektromos hőmérséklet-szabályozó rendszerrel rendelkezik. Ennek megfelelően a haj típusától függően állítható be a hajsímító hőmérséklete:
170 °C: finom szálú hajhoz ajánlott
185 °C: közepes szálú hajhoz ajánlott
200–230 °C: vastag szálú hajhoz ajánlott
Kétség esetén mindig a legalacsonyabb hőmérséklettel kezdje, majd fokozatosan emelje az ideális hőmérséklet eléréséig.

4. A készülék készen áll a használatra, ha a LED-kijelzőn (3) látható hőmérséklet villogása leáll, és egymás után két sípolás hallatszik.
5. A hőmérséklet beállítását követően lezárhatja a gombokat, ha a + gombot (4A) néhány másodpercig lenyomva tartja. Ezzel a funkcióval elkerülheti, hogy a készülék használata során a hőmérséklet véletlenül megváltozzon. A gombok kioldásához nyomja meg ismét, és tartsa lenyomva néhány másodpercig a + gombot (4A).
6. Ha elkészült a hajformázással, kapcsolja ki a készüléket a BE/KI gombbal (5). Várja meg, amíg a készülék lehűl. Húzza ki a hálózati csatlakozót, és hagyja a készüléket kihűlni.

AUTOMATIKUS KIKAPCSOLÁS FUNKCIÓ

A készülék egy olyan funkcióval is rendelkezik, amely automatikusan kikapcsolja a hajvasalót 60 perc után, ha nem használja. Visszakapcsolásához nyomja meg a BE/KI gombot (5).

ELŐKÉSZÜLETEK A KÉSZÜLÉK HASZNÁLATÁHOZ

- Szárítsa meg a haját, de ne használjon semmilyen fixálót.
- Mielőtt a haj kivasalását megkezdené, kefélje át alaposan a haját, és bontsa ki az esetleges csomókat.

HASZNÁLATI ÚTMUTATÓ



FIGYELEM!
ÉGÉSI SÉRÜLÉSEK VESZÉLYE. A gőzölés bekapcsolása után ne zárja össze a simítólapokat úgy, hogy nem fog be vele tincset, hogy a készülékből ne távozzanak forró vízcseppek.



FIGYELEM! Ne zárja össze a simítólapokat egymás után többször a készülék kikapcsolt vagy készenléti állapotában, hogy ne folyjon ki belőle víz.



FIGYELEM! ÉGÉSI SÉRÜLÉSEK VESZÉLYE. A használat közben ügyeljen arra, hogy ne vigye túl közel a simítólapokat túl közel az arcához, a hajához vagy a fejbőréhez.



MEGJEGYZÉS: A gőzölés aktiválásához tartsa a készüléket vízszintesen, amikor a beállított hőmérsékleti érték villogása leáll a LED-kijelzőn (3), majd nyomja össze teljesen a fűtőlapokat körülbelül 5-ször. A műveletek közben ellenőrizze, hogy a gőz aktiváló gomb (10) teljesen be van-e nyomva. Ezt követően a készülék a simítólapok minden egyes összenyomásakor gőzt bocsát ki.

HU

1. Fogjon egy vékony, nem túl dús tincset, és a gyökerektől indulva fogja be a simítólapok közé (1/2).
2. Az egyik kezével feszítse meg a tincset, a másikkal pedig húzza a zárt hajvasalót a tövektől a hajvégek felé. A készülék levehető fésűvel (11) rendelkezik. A használatához úgy húzza végig a hajsimítót a haján, hogy a fésű lefelé néz (B3 ábra). A levételhez csúsztassa ki (B.4 ábra).
3. Folytassa tovább a haj kivasalását az előzőekben bemutatott módon.
4. Miután a haját teljesen kivasalta, kapcsolja ki a készüléket, majd húzza ki a csatlakozót a konnektorból.
5. Hagyja, hogy a készülék teljesen kihűljön.

SZILIKON ALÁTÉT (13)

Kettős funkcióval bír:

1. Tartóelem a hajsimítóhoz használat közben, a környező felületek védelme érdekében.

2. Védőburkolat, amellyel a hajsimitó zárt helyzetben tartható, és biztonságosan tárolható (tekerje körbe az alátétet a hajsimitón, majd kapcsolja össze a gombokat).

KARBANTARTÁS ÉS TISZTÍTÁS



FIGYELEM! A készülék tisztítása és a karbantartás elvégzése előtt mindig húzza ki a készülék csatlakozóját a konnektorból.



FIGYELEM! Győződjön meg arról, hogy a megtisztított alkatrészek teljesen megszáradtak, mielőtt újból használná a készüléket.

- Várja meg, hogy a simítólapok (1/2) kihűljenek.
- Egy puha nedves ronggyal tisztítsa meg a simítólapokat (1/2) és a markolatot.

PROBLÉMÁK ÉS MEGOLDÁSOK

HU

Probléma	Ok	Megoldás
A készülék nem állít elő gőzt	A tartály üres	Töltse fel a tartályt, és kapcsolja be a gőzölést a simítólapok egymást követő 5 alkalommal történő zárásával
	A tartály nincs megfelelően a helyére illesztve	Tegye vissza jól a helyére
A tartályból szivárog a víz	A tartály nincs megfelelően a helyére illesztve	Zárja vissza figyelmesen a gumidugót
	A tartály gumidugója sérült	Vigye a készüléket egy márkaszervizbe

TÁROLÁS



FIGYELEM! Tűzveszély. Mielőtt a készüléket elrakná, várja meg, hogy teljesen kihűljön.



FIGYELEM! NE tekerje a tápkábelt a készülék köré.

A készülék a vezeték csatlakozásánál található akasztóval is felakasztható (6).

Ha a készüléket hosszabb ideig nem használja:

- Tisztítsa meg a „Tisztítás” című fejezetben leírtak szerint.
- Tegye el a készüléket egy tiszta és száraz helyre.

A KÉSZÜLÉK ÁRTALMATLANÍTÁSA



A készülék csomagolása újrahasznosítható anyagokból készült. A csomagolóanyagok ártalmatlanítását a környezetvédelmi előírásoknak megfelelően kell elvégezni.



A 2012/19/EU Elektromos és elektronikus berendezések ártalmatlanításáról szóló (WEEE) irányelv alapján a terméken vagy annak csomagolásán elhelyezett áthúzott hulladékgyűjtőt ábrázoló szimbólum azt jelzi, hogy a terméket a hasznos élettartama végén más hulladékoktól elkülönítve kell kezelni.

A felhasználónak ezért egy megfelelő elektromos, illetve elektronikus eszközök számára fenntartott újrahasznosító központba kell vinnie a készüléket. Alternatív megoldásként az ártalmatlanítás helyett a használó leadhatja a készüléket a kereskedőnél, amikor új, azonos rendeltetésű készüléket vásárol. A legalább 400 m² értékesítési területtel rendelkező elektronikai termékeket árusító kereskedőknél szintén ingyenesen le lehet adni az ártalmatlanítandó, 25 cm-nél kisebb elektronikus termékeket vásárlási kötelezettség nélkül. Megfelelő szelektív gyűjtés a használatból kivont készülék későbbi újrahasznosításához, amely magában foglalja a kezelést és a környezetbarát ártalmatlanítás segít megakadályozni a környezetre és egészségre irányuló ártalmas hatásokat, valamint elősegíti a készülék anyagainak újbóli használatát és/vagy újrahasznosítását.

SZERVIZ ÉS GARANCIA

A készülékre a gyártó a vásárlás napjától számított két évig jótállást vállal. A jótállás első napjának a bizonylaton/számlán szereplő (tiszta olvasható) dátumot kell tekinteni, kivéve azt az esetet, amelyben a vásárló bizonyítani tudja, hogy a készülék átadása ezt követően történt meg. Az átadáskor már fennálló hibákat a gyártó garanciálisan, díjtalanul kijavítja, vagy indokolt esetben a készüléket díjtalanul kicseréli (kivéve, ha az egyik megoldás aránytalanul nagyobb költséget jelent a másiknál). A vásárló köteles az észlelt hibát a hiba észlelésének napját követő két hónapon belül egy

illetékes szervizszolgálatnál bejelenteni.

A jótállás nem terjed ki azokra a hibákra, amelyek a következő okok miatt léptek fel:

- a. szállítási károk vagy a készülék véletlen leesése,
- b. hibás felszerelés vagy az elektromos hálózat hibája,
- c. illetéktelen személyek által végzett javítások vagy módosítások,
- d. helytelen tisztítás és karbantartás vagy annak hiánya,
- e. kopásnak kitett és/vagy fogyó elemek és alkatrészek, ideértve az esetleges akkumulátorok használatnak és előregedésnek betudható élettartam csökkenését is,
- f. a használati útmutató utasításainak megszegése, hanyag vagy gondatlan használat,
- g. tápkábel összegubancolódása, megrántása vagy megtörése hanyagság miatt,
- h. a termék véletlen leesése használat közben,
- i. nem eredeti tartozékok vagy alkatrészek használata,
- l. a készülék vegyszerekkel történő tisztítása,
- m. lakk vagy más spray-k alkalmazása a készülék használata közben.

A fenti lista nem teljes, csak példa. A jótállás azonban nem terjed ki olyan **hibákra, amelyek nem vezethetők vissza gyártási hibára**. A jótállás emellett nem vonatkozik a készülék helytelen használata okozta károkra vagy a professzionális használat okozta hibákra. A gyártó nem vonható felelősségre azon esetleges közvetlen vagy közvetett károkért vagy személyi sérülésekért, illetve háziállatok megsérüléséért, amelyek a jelen útmutatóban szereplő telepítési, használati és karbantartási utasítások megszegése miatt következtek be. Ez alól kivételt csak az jelent, ha a forgalmazóval kötött jótállási szerződésben ettől eltérő feltételek szerepelnek.

A szervizszolgálati segítségnyújtás módja

A készülék javítását kizárólag az illetékes szervizszolgálat végezheti el. A jótállás időtartama alatt a hibás készüléket a vásárlás napját igazoló bizonylattal együtt kell a szervizszolgálatnak eljuttatni.

WPROWADZENIE

Szanowni Państwo! Dziękujemy za wybór naszego produktu. Jesteśmy przekonani, że docenią Państwo jego jakość i niezawodność, ponieważ został zaprojektowany i wykonany z myślą o satysfakcji klienta. Niniejsze zasady użycia są zgodne z europejską normą EN 82079.



OSTRZEŻENIE! Instrukcje i ostrzeżenia dotyczące bezpiecznego użycia produktu.

Przed użyciem tego urządzenia prosimy o dokładne zapoznanie się z instrukcją, a w szczególności z uwagami dotyczącymi bezpieczeństwa oraz ostrzeżeniami, których należy przestrzegać. Należy zachować niniejszą instrukcję wraz z graficznym przewodnikiem w celu wykorzystania jej w przyszłości. W przypadku przekazania urządzenia innej osobie należy pamiętać o dostarczeniu również jego dokumentacji.

ⓘ UWAGA: W razie trudności ze zrozumieniem niniejszej instrukcji lub jakichkolwiek wątpliwości przed zastosowaniem produktu należy skontaktować się z firmą, której adres znajduje się na ostatniej stronie.

ⓘ UWAGA: Osoby z upośledzeniem wzroku mogą skorzystać z instrukcji obsługi w formacie cyfrowym, która jest dostępna na www.tenactagroup.com

SPIS TREŚCI

Wprowadzenie	101
Informacje o bezpieczeństwie	102
Opis symboli.....	104
Opis urządzenia i końcówek.....	104
Pomocne wskazówki	104
Zastosowanie	105
Konserwacja i czyszczenie	108
Problemy i rozwiązania.....	108
Przechowywanie.....	108
Likwidacja	109
Serwis i gwarancja	109
Przewodnik	I
Dane techniczne	I

INFORMACJE O BEZPIECZEŃSTWIE

- Po rozpakowaniu upewnić się, że urządzenie jest w nienaruszonym stanie, ma wszystkie części zgodnie z ilustrowanym przewodnikiem i nie ma żadnych oznak uszkodzenia. W razie wątpliwości nie należy korzystać z urządzenia i skontaktować się z autoryzowanym centrum serwisowym.



PRZESTROGA! Przed użyciem urządzenia należy usunąć z niego wszystkie materiały informacyjne, takie jak etykiety, przywieszki itp.



OSTRZEŻENIE! Ryzyko uduszenia się. Dzieci nie powinny bawić się opakowaniem. Przechowywać plastikowy worek w miejscu niedostępnym dla dzieci.

- Przyrząd można stosować jedynie w celu, w jakim został opracowany, czyli jako prostownicę do włosów do korzystania w warunkach domowych. Wszelkie inne zastosowania są niezgodne z zamierzonym użyciem i z tego względu są niebezpieczne.
- Przed podłączeniem urządzenia do sieci elektrycznej należy upewnić się, że napięcie i częstotliwość wskazane w danych technicznych urządzenia odpowiadają parametrom sieci elektrycznej. Dane znamionowe umieszczone są na urządzeniu lub zasilaczu, jeśli został on dołączony do urządzenia (zob. instrukcja ilustrowana).
- To urządzenie może pracować automatycznie na częstotliwości 50 lub 60 Hz.
- Urządzenie może być wykorzystane przez dzieci w wieku 8 lat lub starsze, osoby o ograniczonych możliwościach fizycznych, czuciowych lub psychicznych niemające doświadczenia lub wiedzy pod warunkiem, że zostaną odpowiednio pouczone, będą nadzorowane pod kątem bezpiecznego użycia urządzenia i zrozumieją związane z tym zagrożenia. Dzieci nie powinny bawić się urządzeniem. Dzieci nie powinny bez nadzoru czyścić urządzenia ani dokonywać jego konserwacji.

PL



OSTRZEŻENIE! Zagrożenie poparzeniem.
Przechowywać urządzenie w miejscu niedostępnym dla małych dzieci, szczególnie podczas użytkowania i stygnięcia.

- **⊘ NIE WOLNO** używać urządzenia, mając mokre ręce, wilgotne stopy lub boso.
- **⊘ NIE WOLNO** ciągnąć za kabel ani za samo urządzenie w celu wyjęcia wtyczki z gniazdka.
- **⊘ NIE WOLNO** ciągnąć ani podnosić urządzenia, trzymając za kabel zasilania elektrycznego.
- **⊘ NIE WOLNO** wystawiać urządzenia na wilgoć, czynniki atmosferyczne (deszcz, słońce itp.) ani na skrajne temperatury.
- Nie wolno pozostawiać urządzenia bez nadzoru, gdy jest przyłączone do zasilania.
- Zawsze należy odłączyć urządzenie od sieci elektrycznej przed jego czyszczeniem lub przeprowadzaniem czynności konserwacyjnych, a także wówczas, gdy urządzenie nie jest używane.
- Jeżeli urządzenie jest wadliwe lub nie działa we właściwy sposób, należy je wyłączyć i nie dokonywać prób naprawy. W celu naprawy należy skontaktować się z autoryzowanym **PL** ośrodkiem serwisowym.
- Jeśli kabel zasilania elektrycznego zostanie uszkodzony, musi być wymieniony przez autoryzowany ośrodek serwisowy w celu zapobieżenia niebezpiecznym sytuacjom.
- Jeśli urządzenie wykorzystywane jest w łazience, należy wyjąć wtyczkę z gniazdka po zakończeniu korzystania z urządzenia, ponieważ możliwość kontaktu z wodą stanowi zagrożenie także wówczas, gdy urządzenie jest wyłączone.
- W celu zapewnienia dodatkowej ochrony zaleca się instalację wyłącznika różnicowoprądowego (RCD) w obwodzie elektrycznym zasilającym łazienkę o wartości znamionowego prądu różnicowego nieprzekraczającej 30 mA (optymalnie wynoszącej 10 mA). Należy zasięgnąć porady instalatora.









OSTRZEŻENIE! NIE WOLNO korzystać z urządzenia w pobliżu wanny, prysznica, umywalki lub innych zbiorników z wodą.

- Urządzenie nie może mieć kontaktu z wodą, innymi płynami,

aerozolami ani parą. Wskazówki dotyczące czyszczenia i konserwacji urządzenia można znaleźć w odpowiednim rozdziale.

- Urządzenia należy używać tylko do ludzkich włosów. **NIE WOLNO** stosować urządzenia na zwierzętach, perukach ani pasmach włosów syntetycznych.
- Charakterystyka urządzenia jest dostępna na opakowaniu zewnętrznym.
- Należy używać urządzenia tylko z dostarczonymi akcesoriami, które stanowią jego istotną część.

OPIS SYMBOLI

	<i>Ostrzeżenie</i>		<i>Ogólny zakaz</i>
	<i>Urządzenie klasy II</i>		<i>Uwaga</i>
	<i>Nie do użytku w wannie, pod prysznicem lub w pojemniku wypełnionym wodą.</i>		<i>WŁ./ WYŁ.</i>
			<i>Blokada przycisków</i>

OPIS URZĄDZENIA I KOŃCÓWEK

PL Aby sprawdzić zawartość opakowania należy przejrzeć przewodnik na str. I. Wszystkie rysunki znajdują się w wewnętrznych stronach okładki.

- | | |
|---|--------------------------------------|
| 1. Nagrzewana płytką dolną (z wbudowanymi dyszami pary) | 6. Oczko do zawieszania |
| 2. Nagrzewana płytką górną | 7. Kabel zasilający |
| 3. Wyświetlacz LED | 8. Zbiornik wody |
| 4. Przyciski do regulacji temperatury | 9. Gumowy korek |
| 4A. Przycisk + / Blokada przycisku | 10. Przycisk aktywacji pary |
| 4B. Przycisk – | 11. Zintegrowany, wyjmowany grzebień |
| 5. Przycisk włączania/wyłączania | 12. Butelka |
| | 13. Mata silikonowa |
| | TD. Dane techniczne |

Techniczne cechy urządzenia podano na zewnątrz opakowania.

Używać tylko z dostarczonymi końcówkami.

POMOCNE WSKAZÓWKI

Czas stosowania w celu uzyskaniażądanego rezultatu na włosach zostanie ustalony podczas pierwszych cykli użytkowania.

- Należy upewnić się, że włosy są suche, czyste i nie pozostał na nich lakier do włosów, pianka ani żel.
- Rozczesać włosy, rozplątując ewentualne supły. Układanie należy zacząć od zgięcia na karku, następnie przejść do boków i zakończyć modelując część przednią.

- Podczas użytkowania, nagrzewania i stygnięcia prostownicy, umieścić urządzenie na powierzchni płaskiej i odpornej na ciepło.
- Podczas układania należy uważać, aby zbyt nie zbliżać prostownicy do wrażliwych części twarzy, uszu, szyi czy skóry.
- Po użyciu, przed odłożeniem jej na miejsce, pozostawić prostownicę do całkowitego ostygnięcia.

ZASTOSOWANIE



OSTRZEŻENIE! Z urządzenia nie należy korzystać po jego upadku lub jeśli widoczne są ślady uszkodzenia.



UWAGA! NIE WOLNO używać tego urządzenia w pobliżu wanny, prysznic, zlewu ani innych zbiorników z wodą. Nigdy nie wolno zanurzać urządzenia w wodzie.



UWAGA! Zagrożenie pożarem. NIE używać produktów łatwopalnych na włosach ani na urządzeniu.



UWAGA! Do zbiornika nie należy wlewać chemicznych rozcieńczalników, płynów zapachowych ani środków odkamieniających; użycie tych substancji może spowodować uszkodzenie produktu.



UWAGA! Nie używać wody z suszarni, wody z klimatyzatorów, z suszarek, wody przefiltrowanej ze zmiękczacami i deszczówki.



ADNOTACJA: W zbiorniku może znajdować się już woda, ponieważ każdy produkt przed przekazaniem do handlu poddawany jest kontroli.

NAPEŁNIANIE ZBIORNIKA



ADNOTACJA: zbiornik napęlnić wodą (8) wyłącznie w przypadku, gdy do wyprostowania włosów ma zostać użyta para.

1. Napęlnić butelkę (12) wodą z kranu.
2. Aby wyjąć zbiornik z wodą (8), przesunąć go w kierunku tylnej części urządzenia [rys. B1].

- Wyjąć gumowy korek (9) znajdujący się w tylnej części zbiornika (8), uważając, aby go nie uszkodzić.
- Wyjąć górny korek butelki (12) i wsunąć jej koniec w większy otwór zbiornika wody (8).
- Napełnić zbiornik wody (8), utrzymując go w lekkim nachyleniu z zaokrągloną częścią skierowaną w dół.
- Włożyć gumowy korek (9). Przed ponownym zamontowaniem zbiornika (8) sprawdzić, czy jest suchy.
- Przesunąć zbiornik (8) w gnieździe w kierunku przedniej części urządzenia, aż do usłyszenia kliknięcia [rys. B2].

WŁĄCZANIE/WYŁĄCZANIE

i **ADNOTACJA: utrzymywać w czystości nagrzewane płytki, aby zapewnić optymalne osiągi prostownicy.**

- Podłączyć przewód (7) do źródła zasilania.
- Włączyć urządzenie za pomocą przycisku WŁ./WYŁ. (5).
- Wybrać jedną z 4 wartości temperatury (170°C - 185°C - 200°C - 230°C), naciskając przycisk + lub - (4).

i **ADNOTACJA: Prostownica posiada elektroniczny system regulacji temperatury. Oznacza to, że temperaturę prostownicy można dostosować do rodzaju włosów:**

170°C: zalecane do włosów cienkich

185°C: zalecane do włosów o średniej grubości

200 - 230°C: zalecane do włosów grubych

W razie wątpliwości zawsze zaczynaj od najniższej temperatury, zwiększając ją stopniowo, aż znajdziesz idealną temperaturę.

- Urządzenie jest gotowe do pracy, gdy temperatura wyświetlana na wyświetlaczu LED (3) przestanie migać i słychać dwa kolejne sygnały dźwiękowe.
- Po wybraniu wymaganej temperatury można włączyć blokadę przycisków, wciskając i krótko przytrzymując przycisk + (4A). Funkcja ta umożliwi uniknięcie przypadkowych zmian temperatury podczas korzystania z prostownicy. Blokadę można wyłączyć, ponownie wciskając i krótko przytrzymując przycisk + (4A).
- Po zakończeniu układania włosów wyłączyć urządzenie, naciskając przycisk WŁ./WYŁ. (5). Odczekać, aż urządzenie ostygnie. Wyjąć wtyczkę z gniazda i odczekać na całkowite ostygnięcie urządzenia.

FUNKCJA AUTOMATYCZNEGO WYŁĄCZANIA

Produkt ma funkcję automatycznego wyłączenia po 60 minutach nieużytkowania.

Aby ponownie włączyć urządzenie, należy nacisnąć przycisk WŁ./WYŁ. (5).

PRZYGOTOWANIE WŁOSÓW

- Włosy powinny być suche i pozbawione utrwalających produktów kosmetycznych.
- Przed rozpoczęciem prostowania, włosy dokładnie uczesać, aby usunąć wszystkie supły.

INSTRUKCJE UŻYCIA



UWAGA! RYZYKO OPARZENIA. Po pierwszym wypuszczeniu pary nie należy ścisnąć nagrzewanych płytek więcej niż 5 razy bez prostowania włosów, aby nie doprowadzić wypływu kropeł gorącej wody.



UWAGA! Nie ścisnąć kilkakrotnie nagrzewanych płytek, gdy urządzenie jest wyłączone lub w trybie stand-by, aby uniknąć wypływu wody.



UWAGA!
RYZYKO OPARZENIA. Podczas używania prostownicy zwracać uwagę, aby nie zbliżyć jej zbyt blisko do twarzy, uszu, szyi i skóry.

i **ADNOTACJA:** Aby zaczęła wydobywać się para, należy ustawić urządzenie w pozycji poziomej, gdy na wyświetlaczu LED (3) przestanie migać wybrana wartość temperatury i nacisnąć płyty grzejne do końca w dół około 5 razy. W trakcie wykonywania tej czynności należy upewnić się, że przycisk aktywacji pary (10) jest wciśnięty do oporu. Wskutek tego para będzie wypuszczana po każdym ściśnięciu płytek.

PL

1. Chwycić między palce cienkie i wąskie pasmo włosów. Wsunąć je pomiędzy nagrzewane płytki (9 - 10), zaczynając od nasady.
2. Jedną ręką przytrzymać naprężone pasmo, a drugą przesunąć zamkniętą prostownicę od nasady do końcówek. Urządzenie jest wyposażone w wyjmowany grzebień (11). Jeśli użytkownik chce go użyć, zaleca się przesuwanie prostownicy po włosach z grzebieniem skierowanym w dół (RYS. B3). Jeśli użytkownik chce go wyjąć, należy go wysunąć (RYS. B.4).
3. Postępować w ten sam sposób z każdym kolejnym pasmem.
4. Po wyprostowaniu wszystkich pasm, wyłączyć urządzenie i wyjąć z gniazda elektrycznego wtyczkę kabla zasilającego.
5. Odczekać na całkowite ostygnięcie urządzenia.

MATA SILIKONOWA (13)

Pełni ona dwie funkcje:

- Podstawa podpierająca prostownicę podczas jej używania w celu ochrony powierzchni.
- Pokrowiec ochronny umożliwiający bezpieczne zamknięcie

i odłożenie prostownicy (w tym celu owinać matę wokół prostownicy i zapiąć guziki).

KONSERWACJA I CZYSZCZENIE



OSTRZEŻENIE! Zawsze należy odłączyć urządzenie od sieci przed jego czyszczeniem lub przeprowadzaniem czynności konserwacyjnych.



OSTRZEŻENIE! Przed korzystaniem z urządzenia upewnić się, że wszystkie czyszczone części są całkiem suche.

- Poczekać, aż nagrzewane płytki (1/2) ostygną.
- Wilgotną, miękką szmatką wyczyścić powierzchnię nagrzewanych płytek (1/2) i uchwyt.

PROBLEMY I ROZWIĄZANIA

Problem	Przyczyna	Rozwiązanie
Urządzenie nie wytwarza pary.	Zbiornik jest pusty.	Napełnić zbiornik i spowodować wypływ pary, całkowicie ściskając 5 razy nagrzewane płytki.
	Zbiornik nie został umocowany do podstawy.	Prawidłowo umieścić zbiornik w gnieździe.
Ze zbiornika wycieka woda.	Gumowy korek zbiornika nie został dokładnie zamknięty.	Starannie zamknąć gumowy korek.
	Gumowy korek zbiornika jest uszkodzony.	Udać się do autoryzowanego punktu serwisowego.

PRZECHOWYWANIE



OSTRZEŻENIE! Ryzyko pożaru. Zaczekać na całkowite ochłodzenie urządzenia przed odłożeniem go na miejsce przechowywania.



OSTRZEŻENIE! NIE WOLNO owijać kabla zasilającego wokół urządzenia.

Urządzenie można zawiesić za pomocą oczka do zawieszania (6).

W przypadku nieużywania urządzenia przez dłuższy czas:

- wyczyścić zbiornik zgodnie z opisem w rozdziale „Czyszczenie”,
- odłożyć urządzenie w suche i czyste miejsce.

LIKwidACJA



Opakowanie urządzenia zostało wykonane z materiałów nadających się do recyklingu. Należy zutylizować zgodnie z przepisami ochrony środowiska.



Zgodnie z dyrektywą 2012/19/UE w sprawie zużytego sprzętu elektrycznego i elektronicznego (WEEE) symbol przekreślonego kosza na urządzeniu lub jego opakowaniu oznacza, że produkt należy poddać utylizacji oddzielnie od innych odpadów na koniec jego okresu użytkowania.

Użytkownik musi dostarczyć urządzenie do odpowiedniego ośrodka prowadzącego recykling urządzeń elektrycznych i elektronicznych. Zamiast oddawać urządzenie do utylizacji we własnym zakresie, użytkownik może przekazać je sprzedawcy przy zakupie nowego, równoważnego urządzenia. Użytkownik może przekazać produkt elektroniczny mniejszy niż 25 cm sprzedawcy produktów elektronicznych dysponującemu powierzchnią sprzedaży o wielkości co najmniej 400 m² bez żadnej opłaty i zobowiązania do kupna nowych produktów. Odpowiednia oddzielna zbiórka wycofanych z użytku urządzeń przeznaczonych do recyklingu, które poddaje się następnie procedurze obejmującej odpowiednie postępowanie i utylizację w sposób przyjazny dla środowiska, pomaga w zapobieganiu negatywnym skutkom dla środowiska i zdrowia, a ponadto promuje ponowne wykorzystanie i/lub recykling materiałów, z których składa się urządzenie.

SERWIS I GWARANCJA

Urządzenie jest objęte dwuletnią gwarancją od daty dostawy. Terminem odniesienia jest data podana na paragonie/fakturze (pod warunkiem, że jest czytelna), chyba że kupujący może udowodnić, że dostawa nastąpiła później. W przypadku wady produktu już istniejącej w dniu dostawy, gwarantowana jest naprawa lub wymiana urządzenia bez opłat, chyba że jedno z dwóch rozwiązań jest nieproporcjonalne w stosunku do drugiego. Kupujący ma obowiązek poinformować pracownika autoryzowanego serwisu o występowaniu nieprawidłowości w terminie do dwóch miesięcy od wykrycia wady.

Nie są objęte gwarancją wszystkie części, które mogą ulec uszkodzeniu wskutek:

- a. szkód na skutek transportu lub przypadkowego spadku,
- b. nieprawidłowego montażu lub nieodpowiedniości instalacji elektrycznej,
- c. napraw lub zmian dokonanych przez osoby nieupoważnione,
- d. braku lub nieprawidłowej konserwacji i czyszczenia,
- e. produkt i/lub części produktu ulegające zużyciu i/lub materiały eksploatacyjne, w tym zmniejszenie żywotności baterii, jeśli występują, spowodowane użyciem lub upływem czasu,
- f. nieprzestrzegania instrukcji eksploatacji urządzenia, zaniedbań lub nieostrożnego użytkowania,
- g. skręcony lub zgięty kabel zasilający na skutek zaniedbania lub pociągnięty,
- h. przypadkowy spadek podczas używania,
- i. używanie nieoryginalnych akcesoriów lub komponentów konserwacji,
- l. używanie produktów chemicznych do czyszczenia urządzenia,
- m. używanie lakierów lub innych rozpylanych cieczy podczas użytkowania.

Powyższa lista ma charakter przykładowy i nie jest wyczerpująca, gdyż niniejsza gwarancja nie dotyczy **przypadków, które nie są związane z wadami fabrycznymi urządzenia**. Gwarancja jest również wykluczona we wszystkich przypadkach niewłaściwego użytkowania urządzenia i w przypadku zastosowań profesjonalnych. Firma nie ponosi odpowiedzialności za jakiegokolwiek szkody poniesione bezpośrednio lub pośrednio przez osoby, rzeczy lub zwierzęta domowe wskutek nieprzestrzegania wszystkich zaleceń podanych w niniejszej instrukcji dotyczących instalacji, obsługi i konserwacji urządzenia. Zastrzega się prawo do wysuwania roszczeń wynikających z umowy gwarancyjnej w stosunku do sprzedawcy.

Zasady serwisu technicznego

Naprawę urządzenia należy powierzyć upoważnionemu Serwisowi. W ramach gwarancji wadliwe urządzenie należy dostarczyć do serwisu razem z paragonem fiskalnym poświadczającym datę sprzedaży lub dostawy.

ВВЕДЕНИЕ

Уважаемый покупатель, благодарим Вас за выбор нашего продукта. Мы уверены, что вы оцените его качество и надежность, так как он был разработан и изготовлен с целью удовлетворения клиента. Руководство с инструкциями соответствует Европейскому Стандарту EN 82079.



ПРЕДУПРЕЖДЕНИЕ! Инструкции и предупреждения для безопасного использования.

Перед использованием этого прибора внимательно прочитайте инструкции по эксплуатации и, в частности, примечания и предупреждения по технике безопасности, которые необходимо соблюдать. Храните это руководство вместе с наглядным пособием для обращения в будущем. В случае передачи прибора другому пользователю, не забудьте также передать ему эту документацию.

И ПРИМЕЧАНИЕ. Если вы не понимаете некоторые части этого руководства, или у вас имеются какие-либо сомнения, перед использованием продукта обратитесь в компанию по указанному на последней странице адресу.

И ПРИМЕЧАНИЕ. Лица с нарушением зрения могут ознакомиться с этими инструкциями по эксплуатации в цифровом формате на веб-сайте www.tenactagroup.com

RU

СОДЕРЖАНИЕ

Введение.....	111
Примечания техники безопасности.....	112
Легенда символов.....	114
Описание прибора и комплектующих.....	114
Полезные советы.....	114
Применение.....	115
Уход и чистка.....	118
Неисправности и способы их устранения.....	118
Хранение.....	118
Утилизация.....	119
Сервисное обслуживание и гарантия.....	119
Иллюстративная памятка.....	!
Технические данные.....	!

ПРИМЕЧАНИЯ ТЕХНИКИ БЕЗОПАСНОСТИ

- После распаковки убедитесь в целостности устройства, что все его части на месте, как показано в наглядном пособии, и что отсутствуют следы возможных повреждений. В случае сомнений не используйте устройство и обратитесь в авторизованный сервисный центр.



ОСТОРОЖНО! Удалите весь посторонний материал, такой как этикетки, ярлыки и т. д., с прибора перед использованием.



ПРЕДУПРЕЖДЕНИЕ! Опасность удушья. Дети не должны играть с упаковкой. Держите полиэтиленовый пакет вне досягаемости детей.

- Этот прибор должен использоваться только для тех целей, для которых он предназначен, а именно в качестве выпрямителя для волос, используемого в домашних условиях. Любое другое использование считается недопустимым, и, следовательно, опасным.
- Перед подключением прибора к электросети убедитесь, что напряжение и частота, указанные в технических данных прибора, соответствуют значениям источника питания. Характеристики указаны на приборе или на блоке питания, в случае наличия (см. иллюстрированное руководство).
- Данный прибор может работать в автоматическом режиме на частоте 50 Гц или 60 Гц.
- Этот прибор может быть использован детьми в возрасте от 8 лет и старше и лицами с ограниченными физическими, сенсорными или умственными способностями или нехваткой опыта и знаний, если они находятся под контролем или были проинструктированы касательно использования прибора в безопасных условиях, а также уведомлены о возможной опасности. Дети не должны играть с прибором. Очистка и обслуживание не должны выполняться детьми без присмотра.



ПРЕДУПРЕЖДЕНИЕ! Опасность ожога. Храните прибор в недоступном для детей месте, особенно во время использования и остывания.

- **⊘ НЕЛЬЗЯ ИСПОЛЬЗОВАТЬ** прибор с мокрыми руками или босиком.
- **⊘ НЕ** тяните за кабель питания или за сам прибор, чтобы вынуть штепсель из розетки.
- **⊘ НЕ** тяните и не поднимайте прибор за шнур питания.
- **⊘ НЕ** подвергать прибор воздействию влаги или атмосферных явлений (дождь, солнце, пр.), или предельных температур.
- **НЕ** оставляйте прибор без присмотра, пока он подключен к источнику питания.
- Всегда отключайте прибор от электросети перед чисткой или выполнением технического обслуживания, а также когда прибор не используется.
- Если прибор неисправен или плохо работает, выключите его и не пытайтесь его вскрыть. Обратитесь в авторизованный сервисный центр для выполнения любого ремонта.
- Если шнур питания поврежден, его необходимо заменить в уполномоченном техническом сервисном центре, чтобы предотвратить все возможные риски.
- Во время использования прибора в ванной, отключить его от розетки после использования, так как близость к воде представляет опасность, даже если прибор выключен.
- Для дополнительной защиты рекомендуется установка Устройства защитного отключения (УЗО) с номинальным остаточным током не более 30 мА (в идеале 10 мА) в электрическом контуре питания ванной. Обратитесь к вашему установщику за советом.

ПРЕДУПРЕЖДЕНИЕ! НЕ использовать прибор около ванн, душевых, любых ёмкостей с водой.

- Данный прибор не должен вступать в контакт с водой, другими жидкостями, спреями, паром. Для выполнения очистки и техобслуживания обратитесь к инструкциям, данным в соответствующей главе.

- Данный прибор предназначен исключительно для человеческих волос. НЕ используйте прибор для стрижки животных или париков, а также волос, изготовленных из синтетических материалов.
- См. характеристики прибора на внешней упаковке прибора.
- Используйте прибор только с прилагаемыми насадками, которые являются неотъемлемой частью прибора.

ЛЕГЕНДА СИМВОЛОВ

	<i>Предупреждение</i>		<i>Запрет общего типа</i>
	<i>Прибор класса II</i>		<i>Примечание</i>
	<i>Не подходит для использования в ванной, душе или в ёмкости, заполненной водой</i>		<i>ВКЛ/ВЫКЛ</i>
			<i>Блокирование кнопок</i>

ОПИСАНИЕ ПРИБОРА И КОМПЛЕКТУЮЩИХ

Проверьте комплектность прибора в упаковке по рисунку на Иллюстрированной памятке стр. I Все рисунки находятся на внутренней стороне обложки.

- | | |
|---|--------------------------------|
| 1. Нижняя нагревательная пластина (с встроенными паровыми форсунками) | 5. Кнопка вкл/выкл |
| 2. Верхняя нагревательная пластина | 6. Кольцо для подвешивания |
| 3. Светодиодный дисплей | 7. Шнур электропитания |
| 4. Кнопки регулировки температуры | 8. Резервуар для воды |
| 4А. кнопка + / блокировка кнопок | 9. Резиновая пробка |
| 4В. кнопка – | 10. Кнопка подключения пара |
| | 11. Встроенный съёмный гребень |
| | 12. Флакон |
| | 13. Силиконовый мат |
| | TD. Технические данные |

Характеристики прибора приведены на наружной стороне упаковки. Используйте прибор только с аксессуарами, поставленными вместе с ним.

ПОЛЕЗНЫЕ СОВЕТЫ

Время применения для получения желаемого результата определяется опытным путём во время первых применений прибора.

- Пред использованием прибора убедитесь в том, что волосы - сухие, чистые и без следов лака, мусса или геля.
- Расчешите волосы и убедитесь в отсутствии клубков. Начинайте укладку с затылка, переходя к вискам и заканчивая лбом.
- Во время использования, подогрева или охлаждения

выпрямителя, кладите его на плоскую и стойкую к теплу поверхность.

- Во время выполнения укладки следите за тем, чтобы выпрямитель не находился слишком близко к чувствительным частям лица, к ушам, шее или коже.
- После использования, дайте выпрямителю полностью остыть, прежде чем положить его на место.

ПРИМЕНЕНИЕ



ПРЕДУПРЕЖДЕНИЕ! Данный прибор нельзя использовать после его падения или при наличии видимых следов повреждения.



ВНИМАНИЕ! НЕ используйте прибор вблизи ванны, душа, раковины или других ёмкостей, заполненных водой. Ни в коем случае не погружайте прибор в воду.



ВНИМАНИЕ! Пожароопасность. НЕ наносить воспламеняющиеся средства на волосы или прибор.



ВНИМАНИЕ! Не заливать в резервуар химические разбавители, ароматические воды и жидкости или средства от накипи: применение этих веществ может нанести повреждения изделию.



ВНИМАНИЕ! Не использовать воду из осушителей, кондиционеров, сушильных машин, фильтрованную воду с добавлением умягчителей и дождевую воду.



ПРИМЕЧАНИЕ: В резервуаре может уже находиться вода, поскольку каждое изделие проходит проверочные испытания перед отправкой в торговую сеть.

ЗАЛИВКА ВОДЫ В РЕЗЕРВУАР



ПРИМЕЧАНИЕ: Заливать воду в резервуар (8) только в том случае, если хотите использовать пар для выпрямления волос.

1. Наполните флакон (12) водопроводной водой.
2. Передвиньте резервуар для воды (8) к задней стороне прибора, чтобы вынуть его. [Рис.В1]

- Откройте резиновую пробку (9), расположенную в задней части резервуара (8), не повредив её при открытии.
- Удалите верхнюю крышку флакона (12) и вставьте его кончик в самое большое отверстие в резервуаре для воды (8).
- Наполните резервуар для воды (8), слегка наклонив его закругленной частью вниз.
- Закройте резиновую пробку (9) и проверьте, чтобы резервуар (8) был полностью сухим перед его установкой в гнездо.
- Переместите резервуар (8) в его гнездо в передней части прибора до «щелчка». [Рис.В2].

ВКЛЮЧЕНИЕ / ВЫКЛЮЧЕНИЕ

❗ ПРИМЕЧАНИЕ: Нагревательные пластины должны быть всегда чистыми для обеспечения оптимальной работы выпрямителя для волос.

- Подключите шнур (7) к электрической сети.
- Отключите прибор, нажав кнопку ВКЛ/ВЫКЛ (5).
- Выберите одно из 4 температурных значений (170 °С - 185 °С - 200 °С - 230 °С), нажатием кнопок + и - (4).

❗ ПРИМЕЧАНИЕ: Выпрямитель для волос оснащен электронной системой регулирования температуры. Это означает, что температуру выпрямителя можно отрегулировать в соответствии с типом волос:
170 °С: рекомендуется для тонких волос
185 °С: рекомендуется для волос средней толщины
200–230 °С: рекомендуется для толстых волос
Если вы сомневаетесь, всегда начинайте укладку с самой низкой температуры, постепенно повышая ее, пока не подберете идеальную температуру.

RU

- Прибор готов к работе, когда температура, отображаемая на светодиодном дисплее (3), перестанет мигать и вы услышите два последовательных звуковых сигнала.
- После того, как выбрана нужная температура, можно подключить блокировку кнопок нажав в течение несколько секунд кнопку + (4А). Данная функция даёт возможность избегать случайных изменений температуры во время использования выпрямителя. Блокировка отключается повторным нажатием в течение несколько секунд кнопки + (А4).
- После завершения укладки волос, выключите прибор, нажав кнопку ВКЛ/ВЫКЛ (5). Дождитесь, пока прибор остынет. Выньте вилку из сети электропитания и оставьте прибор до полного охлаждения.

ФУНКЦИЯ АВТОМАТИЧЕСКОГО ВЫКЛЮЧЕНИЯ

Выпрямитель для волос оснащён функцией автоматического выключения через 60 минут, если им не пользуются.

Нажмите кнопку ВКЛ/ВЫКЛ (5), чтобы снова включить прибор.

ПОДГОТОВКА ВОЛОС

- Волосы должны быть чистыми и без нанесённых

фиксирующих средств.

- Тщательно расчесать волосы, удалив возможные узелки, перед тем, как начинать выпрямление.

ИНСТРУКЦИИ ПО ПРИМЕНЕНИЮ



ВНИМАНИЕ!

ОПАСНОСТЬ ОЖОГА. После первого выпуска пара не надавливать на нагревательные пластины без волос для выпрямления, во избежание выхода капель кипящей воды.



ВНИМАНИЕ! Не надавливать на нагревательные пластины несколько раз при выключенном приборе, или в режиме ожидания, во избежание утечки воды.



ВНИМАНИЕ!

ОПАСНОСТЬ ОЖОГА. Во время эксплуатации не приближайте прибор слишком близко к лицу или ушам, шее или кожному покрову.



ПРИМЕЧАНИЕ: Для выхода пара удерживайте прибор в горизонтальном положении до тех пор, пока значение выбранной температуры на светодиодном дисплее (3) не перестанет мигать, затем плотно сжимайте нагревательные пластины около 5 раз. Во время выполнения операции убедитесь, что кнопка подключения пара (10) нажимается до конца. В последствии пар будет выпускаться при каждом надавливании пластин.

1. Возьмите пальцами тонкую и не очень объёмную прядь волос и введите её, начиная от корней волос, между нагревательными пластинами (1/2).
2. Одной рукой удерживайте прядь волос в натянутом состоянии, а другой рукой проведите закрытым выпрямителем в направлении от корней волос до кончиков. Прибор оснащен съёмным гребнем (11). Для использования гребня рекомендуется провести выпрямителем по волосам гребнем вниз (РИС. В3). Выдвиньте гребень для его снятия (РИС. В.4).
3. Выполните то же самое с каждой прядью волос
4. Выполнив выпрямление всех прядей, выключите прибор и выньте шнур электропитания из электрической сети.
5. Оставьте прибор до полного охлаждения.

СИЛИКОНОВЫЙ КОВРИК (13)

Имеет две функции:

- Защитный коврик для использования выпрямителя.
- Защитный чехол, позволяющий держать выпрямитель закрытым и безопасно хранить его (оберните коврик вокруг выпрямителя и застегните на кнопки).

УХОД И ЧИСТКА



ПРЕДУПРЕЖДЕНИЕ! Всегда отключайте прибор от электросети перед чисткой или выполнением обслуживания.



ПРЕДУПРЕЖДЕНИЕ! Перед повторным использованием прибора убедитесь, что все очищенные части полностью высохли!

- Подождите до полного остывания пластин (1/2).
- Очистите поверхность нагревательных пластин (1/2) и ручки мягкой влажной тканью.

НЕИСПРАВНОСТИ И СПОСОБЫ ИХ УСТРАНЕНИЯ

Неисправность	Причина	Способ устранения
RU Прибор не производит пара	Резервуар пустой	Залить воду в резервуар и выполнить операцию по выпуску пара, надавив примерно 5 раз на нагревательные пластины
	Резервуар не подсоединён к основанию	Установите правильно резервуар в своём гнезде
Утечка воды из резервуара	Резиновая пробка резервуара неполностью закрыта	Тщательно закройте резиновую пробку
	Резиновая пробка резервуара повреждена	Обратитесь в авторизованный сервисный центр

ХРАНЕНИЕ



ПРЕДУПРЕЖДЕНИЕ! Опасность пожара. Подождите, пока прибора полностью остынет, перед тем как убрать его на хранение.



ПРЕДУПРЕЖДЕНИЕ! НЕ наматывать кабель питания вокруг прибора.

Можно повесить прибор за кольцо для подвешивания (6).
В случае длительного неиспользования прибора:

- Очистите прибор, как описано в разделе “Чистка”.
- Поместите прибор для хранения в сухое и прохладное место.

УТИЛИЗАЦИЯ



Упаковка прибора выполнена из перерабатываемых материалов. Утилизируйте её в соответствии со стандартами по охране окружающей среды.



В соответствии с Директивой 2012/19/ЕС об утилизации электрического и электронного оборудования (WEEE) знак в виде перечеркнутого бака на устройстве или его упаковке указывает на то, что прибор должен быть утилизирован отдельно от других отходов в конце его срока службы.

В связи с этим пользователь должен передать прибор в соответствующий центр по утилизации электрического и электронного оборудования. В качестве альтернативы, вместо сдачи в утилизацию, пользователь может передать прибор поставщику в момент покупки нового эквивалентного прибора. Пользователь может сдать электронные продукты размером менее 25 см розничным продавцам электронных продуктов, имеющим торговую площадь не менее 400 м², бесплатно и без обязательства осуществления какой-либо покупки. Соответствующий отдельный сбор для последующей процедуры утилизации выведенного из эксплуатации прибора, которая включает в себя обработку и экологически безопасную утилизацию, помогает предотвратить вредное воздействие на окружающую среду и здоровье и способствует повторному использованию и/или переработке материалов, из которых прибор состоит.

RU

СЕРВИСНОЕ ОБСЛУЖИВАНИЕ И ГАРАНТИЯ

Прибор покрывается гарантией в течение двух лет с даты поставки. За дату поставки принимается дата, указанная на кассовом чеке/фактуре (она должна хорошо читаться), за исключением тех случаев, когда покупатель может доказать, что поставка была произведена позже указанной даты. В том случае, если дефект прибора присутствовал уже до того, как товар был получен (производственный дефект), гарантируется бесплатный ремонт или замена прибора, помимо тех случаев, когда одно из этих двух решений несоизмеримо по отношению с другим. Покупатель должен заявить об обнаруженном дефекте в авторизованный сервисный центр не позднее двух месяцев от момента его обнаружения.

Не покрываются гарантией все дефектные компоненты, которые имеют неисправности по следующим причинам:

- a. повреждения при транспортировке или от случайного падения,
- b. неправильная установка или несоответствие электрооборудования,
- c. ремонт или внесение изменений несанкционированным персоналом,
- d. отсутствие или неправильное выполнение техобслуживания и чистки,
- e. изделие и/или части изделия, подверженные износу и/или расходные материалы, включая сокращение времени использования батареек в связи с эксплуатацией или с течением времени, при наличии их,
- f. Несоблюдение инструкций по применению прибора, небрежное или неосторожное обращение с ним,
- g. Скрученный либо согнутый шнур питания в результате небрежного обращения, натянутый кабель,
- h. Случайное падение во время использования,
- i. Использование неоригинальных комплектующих или компонентов,
- l. Использование химических средств для очистки прибора,
- m. Применение лака для волос или других спреев во время использования прибора.

Вышеуказанный список является чисто ориентировочным и не полным, поскольку гарантией не покрываются все те **случаи, которые не могут быть отнесены к производственным дефектам** прибора. Кроме этого, из гарантии исключены все случаи, связанные с использованием прибора не по назначению, а также для профессионального пользования. Компания не несёт никакой ответственности за возможный ущерб, нанесённый прямо или косвенно людям, имуществу и домашним животным по причине несоблюдения всех предписаний, указанных в настоящем руководстве в разделах по установке, эксплуатации и техобслуживанию изделия. За исключением договорных гарантийных обязательств перед дилером.

RU

Способ сервисного обслуживания

Ремонт прибора должен выполняться в авторизованном сервисном центре. Неисправный прибор, если он находится на гарантии, необходимо доставить в Сервисный центр, он должен обязательно сопровождаться фискальным документом, на котором указана дата приобретения или доставки.

КІРІСПЕ

Құрметті тұтынушы, өнімді таңдағаныңызға рахмет. Бұл тұтынушы қажеттілігіне сәйкес әзірленіп шығарылғандықтан, сапасы мен сенімділігін бағалайды деп ойлаймыз. Осы пайдалану нұсқаулары EN 82079 Еуропалық стандартына сәйкес келеді.



ЕСКЕРТУ! Қауіпсіз пайдалану туралы нұсқаулар және ескертулер.

Бұл құрылғыны пайдалану алдында сақтау керек пайдалану нұсқауларын, әсіресе, қауіпсіздік туралы ескертпелер мен ескертулерді мұқият оқып шығыңыз. Бұл нұсқаулықты кейін пайдалану үшін көрсетілетін нұсқаулықпен бірге сақтаңыз. Құрылғы басқа пайдаланушыға тасымалданса, осы құжаттаманы қарап шығыңыз.

❗ ЕСКЕРТПЕ: осы нұсқаулықтың кез келген бөлігін түсіну қиын болса немесе қиындық тудырса, өнімді пайдалану алдында соңғы бетте көрсетілген мекенжай бойынша компанияға хабарласыңыз.

❗ ЕСКЕРТПЕ: көзі нашар тұлғалар осы пайдалану нұсқауларын www.tenactagroup.com веб-сайтынан сандық пішімде қарай алуы мүмкін.

КК

МАЗМҰНЫ

Кіріспе	121
Қауіпсіздік ескертпелері	122
Таңбалар тізімі	124
Құрылғы және аксессуарлар сипаттамасы	124
Пайдалы кеңестер	124
Пайдалану	125
Тазалау және техникалық қызмет көрсету	128
Мәселелер және шешімдер	128
Сақтау	128
Тастау	129
Техникалық қолдау көрсету және кепілдік	129
Көрсетілетін нұсқаулық	I
Техникалық деректер	I

ҚАУІПСІЗДІК ЕСКЕРТПЕЛЕРІ

- Бумасынан шығарғаннан кейін құрылғы байланысқанын, нұсқаулықта көрсетілген барлық бөлшектерімен толық және ешбір зақым белгісі жоқтығын тексеріңіз. Егер ешбір ақаулық болмаса, құрылғыны пайдаланбай, өкілетті қызмет көрсету орталығына хабарласыңыз.



АБАЙЛАҢЫЗ! Пайдалану алдында жапсырмалар, белгілер, т.б. сияқты байланыс материалын құрылғыдан алыңыз.



ЕСКЕРТУ! Тұншығу қаупі. Балалар бумамен ойнамауы керек. Пластик қалтаны балалар қолы жетпейтін орында сақтаңыз.

- Бұл құрылғыны тек өзі арналған мақсатта, атап айтқанда, үйде пайдалануға арналған шаш түзулегіш ретінде пайдалану керек. Кез келген басқа пайдалану қолдану мақсатына сәйкес келмейді, сондықтан қауіпті деп есептеледі.
- Құрылғыны қуат көзіне қосу алдында құрылғының техникалық деректерінде көрсетілген кернеу мен жиілік қуат көзіне сәйкес екендігін тексеріңіз. Деректер құрылғыда немесе қуат көзі құрылғысында бар (көрсетілетін нұсқаулықты көріңіз).
- Құрылғы 50 Гц немесе 60 Гц жиілікте автоматты түрде жұмыс істеуі мүмкін.
- Бұл құрылғыны 8 жастағы және одан асқан балалар және дене, сезім немесе ақыл-ой қабілеттері төмен немесе тәжірибесі және білімі жоқ адамдар қадағалау астында немесе құрылғыны қауіпсіз пайдалану туралы нұсқаулар берілген болса және байланысты қауіптерді түсінсе пайдалана алады. Балалар құрылғымен ойнамауы керек. Тазалауды және пайдаланушының техникалық қызмет көрсетуін балалар қадағалаусыз орындамауы керек.

КК



ЕСКЕРТУ! Күйіп қалу қауіпі. Құрылғыны, әсіресе, пайдаланған және суытқан кезде балалардың қолдары жетпейтін жерде сақтаңыз.

- **⊘** Құрылғыны ылғалды қолдармен, ылғалды аяқтармен немесе жалаңаш аяқтармен **ПАЙДАЛАНБАҢЫЗ.**
- **⊘** Тығынды розеткадан суыру үшін қуат сымын немесе құрылғының өзін **ТАРТПАҢЫЗ.**
- **⊘** Құрылғыны қуат сымынан **ТАРТПАҢЫЗ** немесе **КӨТЕРМЕҢІЗ.**
- **⊘** Құрылғыны ылғалдылыққа, ауа райының әсеріне (жаңбыр, күн және т.б.) немесе төтенше температураға **ҰШЫРАТПАҢЫЗ.**
- Құрылғы қуат беру көзіне қосылған кезде оны қараусыз **ҚАЛДЫРМАҢЫЗ.**
- Тазалау немесе техникалық қызмет көрсету алдында және құрылғы пайдаланылмаған кезде әрқашан құрылғыны желіден ажыратыңыз.
- Егер құрылғы ақаулы болса немесе дұрыс емес жұмыс істесе, өшіріңіз және оған тимеңіз. Жөндеу жұмыстары үшін өкілетті техникалық қызмет орталығына хабарласыңыз.
- Зақымдалған болса, барлық қауіптерді болдырмау үшін қуат сымын өкілетті техникалық сервистік орталық ауыстыруы керек.
- Құрылғы ваннада пайдаланылса, пайдаланудан кейін оны розеткадан ажыратыңыз, өйткені судың жақын болуы тіпті құрылғы өшірулі болса да қауіп тудырады.
- Қосымша қорғау алу үшін ваннаға ток беретін электр тізбекте номиналды қалдық жұмыс тогы 30 мА (10 мА тамаша) аспайтын қалдық ток құрылғысын (RCD) орнату ұсынылады. Орнатушыдан кеңес сұраңыз.

КК









ЕСКЕРТУ! Құрылғыны ванналар, душтар, бассейндер немесе су бар басқа ыдыстар жанында **ПАЙДАЛАНБАҢЫЗ.**

- Бұл құрылғы сумен, басқа сұйықтықтармен, спрейлермен, бумен байланысқа тимеуі керек.

Тазалау және техникалық қызмет жұмысы үшін қатысты тарау нұсқауларын қараңыз.

- Бұл құрылғыны тек адам шашында пайдалану керек. Құрылғыны жануарларда немесе синтетикалық материалдан жасалған париктерде немесе жасанды шаштарда пайдаланбаңыз.
- Құрылғы сипаттамаларын сыртқы бумасынан қараңыз.
- Құрылғыны маңызды бөлшегі болып табылатын, берілген керек-жарақтармен ғана пайдаланыңыз.

ТАҢБАЛАР ТІЗІМІ

 <i>Ескерту</i>	 <i>Жалпы тыйым</i>
 <i>II Аспаптың класы</i>	 <i>Ескерту</i>
 <i>Ваннада, душта немесе сумен толтырылған резервуарда қолдануға жарамайды</i>	 <i>ON/OFF (қосу/өшіру)</i>
	 <i>Батырмаларды бұғаттау</i>

ҚҰРЫЛҒЫ ЖӘНЕ АКСЕССУАРЛАР СИПАТТАМАСЫ

Қаптаманың ішіндегісін тексеру үшін беттегі қолдану бойынша нұсқаулықты қараңыз. Барлық суреттер қаптаманың ішкі беттерінде орналасқан.

- | | |
|--|--------------------------------|
| 1. Төменгі туралағыш пластина (буға арналған кірістірілген саңылауы бар) | 5. On/off (Қосу/өшіру) қосқышы |
| 2. Үстіңгі туралағыш пластина | 6. Ілмек |
| 3. Жарықдиодты дисплей | 7. Қуат кабелі |
| 4. Температураны реттеу түймелері | 8. Су резервуары |
| 4А. + батырмасы / батырма құлпы | 9. Резеңке тығын |
| 4В. - батырмасы | 10. Бу белсендіру батырмасы |
| | 11. Кіріктірген алмалы тарағы |
| | 12. Құты |
| | 13. Силикон төсеніші |
| | TD. Техникалық деректері |

Құрылғының сипаттамалары қаптамада көрсетілген. Жиынтыққа кіретін қондырмаларды ғана пайдаланыңыз.

ПАЙДАЛЫ КЕҢЕСТЕР

Шаштарда қажетті әсерге жетуге қажет пайдалану уақыты алғашқы пайдалану кезінде анықталады.

- Шаштың құрғақ, таза және ешбір шаш спрейінің, шаш муссының немесе гелінің ізі жоқ екеніне көз жеткізіңіз.
- Түйіндер болмауы үшін шашты тараңыз. Мәнерлеуді мойын желкесінен бастап, бүйірлерде жалғастырыңыз

және маңдайда аяқтаңыз.

- Шаш түзулегішті пайдаланғанда, ол қызып немесе суып жатқанда, тегіс және қызуға төзімде бетке қойыңыз.
- Шашты түзулеу кезінде тақталарды беттің сезімтал бөліктеріне, құлақтарға, мойынға немесе теріге тым жақын әкелмеңіз.
- Аяқтағанда түзулегішті ары алу алдында толығымен салқындатыңыз.

ПАЙДАЛАНУ



ЕСКЕРТУ! Егер құрылғы құласа немесе зақым белгілері көрінсе, бұл құрылғы пайдаланылмайды.



НАЗАР АУДАРЫҢЫЗ! Ішінде су бар ванна, душ, шұңғылша не басқа сыйымдылық жанын пайдалануға **БОЛМАЙДЫ**. Құралды ешқашан суға батыруға болмайды.



ӨРТ ҚАУПІ. Шашқа не құралға тез лап ететін өнімдерді қолдануға **БОЛМАЙДЫ**.



ЕСКЕРТУ! Резервуарға химиялық еріткіштер, ароматизация сұйықтықтарын немесе татты кетіру құралдарын құюға болмайды: бұл құралдарды пайдалану өнімге зақым келтіруі мүмкін.



ЕСКЕРТУ! Буландырғыштар, желдеткіштер, кептіру құрылғылары суын, жұмсартқышпен сүзгіленген суды және жаңбыр суын пайдалануға болмайды.

ℹ **ЕСКЕРТПЕ:** Резервуарда су болуы мүмкін, себебі әрбір өнім сату алдында сынақтан өтеді.

РЕЗЕРВУАРДЫ ТОЛТЫРУ

ℹ **ЕСКЕРТПЕ:** ШАШТЫ ТУРАЛАУҒА ҒАНА БОЛМАСА, СУ РЕЗЕРВУАРЫН (2) ТОЛТЫРМАҢЫЗ.

1. Құтыны (12) құбырдағы сумен толтырыңыз.
2. Су резервуарын (8) шешу үшін құралдың артқы бөлігіне сырғытыңыз. [Сур.В1]
3. Резервуардың (8) артқы бөлігінде орналасқан резеңке тығынды (9) ашып, ашу кезінде зақым келтірілмегенін тексеріңіз.
4. Құтының үстіңгі қақпағын (12) шешіп, ұштығын су резервуарының ең үлкен саңылауына (8) салыңыз.
5. Дөңгелектенген бөлігін төмен қарай еңкейтіп, су резервуарын толтырыңыз (8).
6. Резеңке тығынды (9) жауып, резервуарды (8) орнына салу алдында толығымен құрғақ екендігін тексеріңіз.
7. Резервуарды (8) орнына құралдың алдыңғы бөлігіне сырт еткенше сырғытыңыз [Сур.В2]

ҚОСУ/ӨШІРУ

❗ ЕСКЕРТПЕ: Туралау пластиналарының тұрақты дұрыс жұмысын қамтамасыз ету үшін үнемі таза ұстаңыз.

1. Қуаты сымын (7) электр желісіне жалғаңыз.
2. ON/OFF (қосу/өшіру) түймесін (5) басып құрылғыны іске қосыңыз.
3. Температураның 4 мәнінен (170°C - 185°C - 200°C - 230°C) біріні, + немесе - түймесін (4) басып, таңдаңыз.

❗ ЕСКЕРТПЕ: Түзеткіш температураны реттеу электрондық жүйесімен жабдықталған. Бұл түзеткіштің температурасын шаштың түріне қарай реттеуге болады:

170°C: жұқа шашқа ұсынылған

185°C: орташа шашқа ұсынылған

200- 230°C: қалын шашқа ұсынылған

Күмәнданған кезде әрдайым ең төменгі температурадан бастаңыз, оны ең жақсы температураны тапқанша дейін біртіндеп арттырыңыз.

- КК**
4. Жарықдиодты дисплейде (3) көрсетілген температура жыпылықтауды тоқтатқан кезде және қатарынан екі дыбыстық сигнал естілгенде, құрылғы жұмысқа дайын болады.
 5. Қажетті температураны таңдағаннан кейін + (4A) түймесін бірнеше секунд басу арқылы түймелер құлпын қосуға болады. Бұл функция түзулегішті пайдалану кезіндегі температураның кенет өзгерістерін болдырмайды. '+ түймесін (4A) бірнеше секунд басу арқылы түймелерді құлыптан босатуға болады.
 6. Шашты сәндеуді аяқтағаннан кейін, ON/OFF (қосу/өшіру) түймесін (5) басып, құрылғыны өшіріңіз. Құрылғы суығанша дейін күтіңіз. Штепсельдік ашаны алып, құралды толығымен суытыңыз.

АВТО СӨНУ ФУНКЦИЯСЫ

Туралағыш 60 минут әрекетсіздіктен кейін автоматты өшіру функциясымен жабдықталған.

Қайтадан қосу үшін, ON/OFF (қосу/өшіру) түймесін (5) басыңыз..

ШАШТЫ ДАЙЫНДАУ

- Шаштар құрғақ және бекіткіш косметикалық өнімдерден бос болуы керек.
- Шашты туралау алдында барлық бар түйіндерді шешу үшін шашты мұқият тараңыз.

ПАЙДАЛАНУ НҰСҚАУЛЫҒЫ



КҮЙІП ҚАЛУ ҚАУПІ. Бу алғашқы шығарылуы жүргізігеннен кейін қайнаған су тамшыларының ағуын болдырмау мақсатында шашты тегістемей, қыздырушы тілімшелерді баспаңыз.



Су кемуін болдырмас үшін, құрал өшірулі не күту режимінде болғанда, туралағыш пластиналарды бірнеше рет сықпаңыз.



КҮЙІП ҚАЛУ ҚАУПІ. Пайдалану барысында туралағышты бетке, құлаққа, мойынға не теріге жақындатуға әрекет жасамаңыз.



ЕСКЕРТПЕ: Будың шығуы үшін таңдалған температура мәні жарықдиодты дисплейде (3) жыпылықтағанын тоқтатқанда құрылғыны көлденең күйде ұстап тұрыңыз және қыздыру тақталарын толығымен 5 рет басыңыз. Бұл операция барысында бу белсендіру батырмасы (10) толығымен басылғанына көз жеткізіңіз. Одан кейін пластинаны қысқан сайын бу шығады.

1. Жұқа және үлкен шаш бұрымын саусақтарыңыздың арасына алып, түбінен бастап туралағыш пластиналар (1/2) арасына салыңыз.
2. Бір қолмен шаш бұрымын қатты ұстап, ал екінші қолмен жабық туралағышты түбінен ұшына дейін сырғытыңыз. Құрылғыда алынбалы тарағы бар (11). Егер сіз оны қолданғыңыз келсе, түзеткішті тарақпен төмен қарай шаш арқылы жүргізген жөн (B3-сурет). Егер сіз оны алып тастағыңыз келсе, оны сырғытыңыз (сур. B.4).
3. Әрекетті әрбір бұрымға қайталаңыз.
4. Барлық бұрымдарды туралағаннан кейін құралды өшіріп, қуат сымын электр розеткасынан ажыратыңыз.
5. Құралды толығымен суытыңыз.

СИЛИКОН ТӨСЕНІШІ (13)

Мұның қос функциясы бар:

КК

- Беттерді қорғау үшін пайдалану кезінде түзеткіштің тірек негізі.
- Түзеткішті жабық ұстау үшін қорғаныс жабыны және оны қауіпсіз жерге қою мүмкіндік береді (төсенішті түзеткіштің айналасына орап, түймелерін жабыңыз)..

ТАЗАЛАУ ЖӘНЕ ТЕХНИКАЛЫҚ ҚЫЗМЕТ КӨРСЕТУ



ЕСКЕРТУ! Тазарту және техникалық қызмет көрсету алдында құрылғыны үнемі желіден сөндіріп отырыңыз.



ЕСКЕРТУ! Құрылғыны қайта пайдалану алдында барлық тазаланған бөліктер толығымен кепкенін тексеріңіз.

- Туралағыш пластиналар (1/2) суығанын күтіңіз.
- Туралағыш пластиналар (1/2) бетін және жұмсақ сулы шүберек тұтқасын тазалаңыз.

МӘСЕЛЕЛЕР ЖӘНЕ ШЕШІМДЕР

Мәселе	Себебі	Шешім
Құрал бу шығармайды	Резервуар бос	Резервуарды толтырып, туралағыш пластиналарын шамамен 5 рет толығымен сығумен бу шығаруды бастаңыз
	Резервуар негізге бекітілмеген	Оны орнына дұрыс қойыңыз
Резервуардан бу шығады	Резервуардың резеңке тығыны толық жабылмаған	Резеңке тығынды абайлап жауып қойыңыз
	Резервуардың резеңке тығыны зақымдалған	Өкілетті сервис орталығына жүгініңіз

САҚТАУ



ЕСКЕРТУ! Өрт туындауының қауіп-қатері. Құрылғыны сақтау алдында салқындағанын күтіңіз.



ЕСКЕРТУ! Қуат сымын құрылғы айналасына ОРАМАҢЫЗ.

Құралды таспа (6) көмегімен асуға болады.

Құрал ұзақ уақыт пайдаланылмаса:

- Құралды «Тазалау» бөлімінде сипатталғандай тазалаңыз.
- Құралды құрғақ және таза орында сақтаңыз.

ТАСТАУ



Құрылғы бумасы қайта өңделмелі материалдардан жасалған. Оны қоршаған ортаны қорғау реттеулеріне сай тастаңыз.



Электрлік және электрондық жабдықтар қалдығы (WEEE) бойынша 2012/19/ЕҚ директивасына сәйкес құрылғы немесе оның бумасындағы сызылған себет таңбасы құрылғының қызмет мерзімі соңында басқа тұрмыстық қалдықтан бөлек тасталуы керектігін көрсетеді.

Сол себепті, пайдаланушы құрылғының электрлік және электрондық жабдықты қайта өңдеу орталығына апаруы керек. Болмаса, пайдаланушы қоқысқа тастамай, жаңа, балама біреуін сатып алу кезінде сатушыға құрылғыны бере алады. Пайдаланушы өлшемі 25 см кіші электрондық өнімдерді сату аймағы кемінде 400 м² болатын сатушыға ешбір ақысыз және сатып алу міндеттемесінсіз бере алады. Қолданыстан шығарылған құрылғыны қайта өңдеу процедурасына бөлек жинау, оның ішінде өңдеу және қоршаған ортаға зиян келтірмей тастау қоршаған орта мен адам денсаулығына жағымсыз әсерлерді болдырмай, құрылғы құрамындағы материалдарды қайта пайдалануға және/немесе қайта өңдеуге ынталандырады.

КК

ТЕХНИКАЛЫҚ ҚОЛДАУ КӨРСЕТУ ЖӘНЕ КЕПІЛДІК

Құралды сатудан кейін екі жылға кепілдік беріледі. Егер сатып алушы жеткізу кейін орындалғанын дәлелдей алмаса, кепілдік чекте/шот-фактурада көрсетілген күннен бастап күшіне енеді (анық көрінбеген жағдайда). Өнімді жеткізген кезде айтарлықтай зақым анықталған жағдайда екі әдістің бірі басқасына байланысты өткізбейтін болса, құрылғының тегін жөндеу немесе ауыстыру жұмыстарына кепілдік беріледі. Сатып алушы ақаулықты тапқаннан кейін екі ай ішінде өкілетті қызмет орталығына бұйымның сапасының сәйкессіздігі туралы хабарлай алады.

Кепілдік келесі жағдайларда ақаулы болатын бөлшектерге таралмайды:

- a. Тасымалды немесе кездейсоқ шабуылдар кезіндегі зақым,
- b. Дұрыс орнатпау немесе электр желісінің сәйкессіздігі,
- c. Өкілеттігі жоқ қызметкерлер жүргізген жөндеу немесе өзгеріс,
- d. қызмет және тазалау жұмысы дұрыс емес немесе жоқ,
- e. тозу және/немесе қолданыс жағдайы, оның ішінде пайдалануға немесе орнатылған уақытқа байланысты қызмет мерзімінің қысқаруы расталған құрал және/немесе құрал бөлшектері,
- f. Пайдалану нұсқауларын орындамау, ұқыпсыздық немесе пайдалану ережелерін ескермеу,
- g. Қуат кабелі назарсыз айналған, майысқан немесе тартылған,
- h. пайдалану кезіндегі кездейсоқ құлауы,
- i. түпнұсқалы болып табылмайтын техникалық қызмет көрсету керек-жарақтарын және нысандарды пайдалану,
- l. Құрылғыны тазалауға химиялық заттарды пайдалану,
- m. Пайдалану кезінде лактерді немесе басқа спрейлерді қолдану.

Жоғарыда келтірілген себептер тізімі ерекше мысалдар тізімі болып табылады әрі толық тізімнен тұруы мүмкін емес, сол себепті осы кепілдік құралдың өндірістік зақымдары нәтижесінде орын алатын барлық жағдайларға қолданылмайды. Кепілдік құралды мақсатсыз пайдалану жағдайына және кәсіби мақсатта пайдалану жағдайына таралмайды. Орнату, пайдалану және техникалық қызмет көрсету нұсқаулығында келтірілген барлық нұсқауларды орындамау салдарынан болған, тұлғалар, нысандарға және үй жануарларына тікелей немесе жанама түрде қатысты зақымға жауапты болмаймыз. Ерекшелігі - сатушы орнататын кепілдік міндеттемесі. Ерекшелігі - сатушы орнататын кепілдік міндеттемесі.

КК Қызмет көрсету жағдайы

Құрылғы тек өкілетті қызмет көрсету орталығында жөнделуі керек Кепілдіктегі ақаулы құрал Техникалық қолдау көрсету орталығына сату немесе беру күнінен тұратын құжатпен бірге түсуі керек.

IMETEC

www.imetec.com

Tenacta Group S.p.A. Via Piemonte, 5/11 24052 AZZANO S. PAOLO (BG) ITALY

MI003889
150421