



NannyCam R3 Smart

EN - MANUAL

DE - ANLEITUNG

CS - NÁVOD

SK - NÁVOD

PL - INSTRUKCJA

HU - HASZNÁLATI ÚTMUTATÓ

SL - NAVODILA

HR - UPUTE

EN - MANUAL

BOX CONTENTS

- Camera (baby unit)
- Micro USB cable + adapter
- Accessories for wall mounting

CAMERA DESCRIPTION

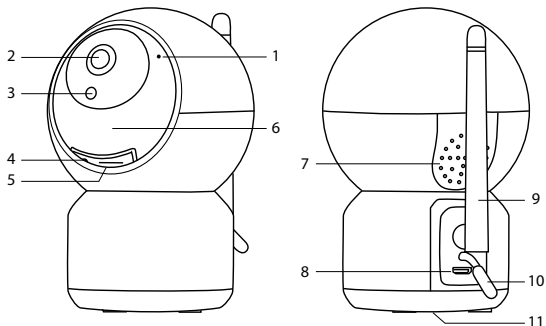

1. Microphone
2. Camera lens
3. Infrared sensor
4. Reset button
5. MicroSD card slot
6. 6 IR diodes for night vision

7. Speaker
8. Micro USB
9. Antenna
10. Temperature sensor
11. Wall mounting plate

FIRST USE

1) Download the app

Scan the QR code or enter the URL:

truelife.eu/57721/app



2) Register or log in using an existing account

a) Registering

If you do not have an account in the app yet, register by pressing the [Sign Up button](#). Select your [country/region](#) and fill in your [email address](#). Carefully read the Privacy Policy and check the [I Agree](#) box. Next, select [Get Verification Code](#) and write down the six-digit code that you receive in your email inbox. Now set your password (6-20 characters with a combination of letters and numbers) and select [Go to App](#).

Note: *The code is only valid for 60 seconds. If you have not filled it in by then, press the [Resend](#) button and re-enter the code.*

b) Logging in with your existing account

If you already have an account in the app, select [Log In](#). Select your [country/region](#), fill in your [email address](#), enter your password and tap the [Log In](#) button.

3) Pairing your camera with the app

Plug the power adapter connector into the camera's input and the adapter into a mains socket. The camera will start to rotate and report „Wait for Wi-Fi config“ while it searches for a home router to connect to.

Note: *If you do not hear any audio signal, carefully rotate the camera lens upwards and hold the reset button for five seconds (see CAMERA DESCRIPTION, point 4). If the camera is currently rotating, wait until it comes to a complete stop to avoid damaging the motor. The camera must be plugged into the mains for the factory reset to be successful.*

In the app, select [Add Device](#). In the left column, choose Security & Video Surveillance and then select Smart [Camera \(Wi-Fi\)](#). Even though there isn't an LED indicator on the camera, check the box [Make sure the indicator is flashing quickly](#). Select Wi-Fi (2.4 GHz), enter the password for that Wi-Fi, and press [Next](#).

Note: *The app requires location access to pair properly.*

Hold the QR code on your display in front of the camera lens at a distance of 15 to 20 cm. When the pairing is successful, the audio signal „Connect router“, „Connect internet“ and „Add device success“ will be heard. Select I Heard a Prompt and wait until the device has been added. When finished, select Done. The camera is now ready to use.

COMMON PROBLEMS

- Make sure the camera is connected to the correct Wi-Fi network. The camera does not support 5 GHz, only 2.4GHz.
- The camera supports WPA2 (AES/TKIP) or WPA3, not WEP encryption. The router must also have DHCP enabled for IP address allocation and zero-handoff disabled.
- The Wi-Fi password must not contain special characters: ~!@#%&^*.-.



- When configuring, make sure the router, smartphone and camera are as close as possible to each other. When pairing, you must be less than 5 m from the router.
- If you are still unable to pair, uninstall the app, restart your smartphone and camera, and do everything again according to the instructions.
- Other issues when pairing include a weak Wi-Fi signal, interference from nearby networks, or incompatible smartphones (IOS 7 and above/Android 4.0 and above).

SECURITY AGAINST HACKING

The app uses a five-layer security technology to ensure the security of smart devices without the risk of information being compromised: military-grade AES data encryption, triple-check authorization and authentication, two-code dynamic key, and https channel encryption guarantee the security of network traffic.

Note: To increase protection against hacking, set the strongest possible password on your Wi-Fi network. The password should consist of at least eight characters with a combination of uppercase and lowercase letters and numbers. Do not use special characters „~!@#\$\$%^*~“, otherwise the camera will not be able to pair.

MAIN FUNCTIONS OF THE APP

 /  Set the quality of the video transmission to SD or HD

 Mute/unmute the audio

 Zoom in on the image (can also be done with two fingers)

 Switch to full screen

 Take a screenshot (the screenshot will be saved to the phone's gallery)

 When held, it transmits audio from your smartphone microphone to the speaker on the camera

 Press the button will make the audio two-way

Note: Basic function settings → Audio mode.

 Capture video (the video will be saved to the phone's gallery)

 View the gallery of captured images and videos



Set the light or dark theme of the app



Set night vision

Note: When set to Auto, the camera will automatically switch to night vision mode when it gets dark, and the image switches to black and white.



Set the camera volume



Turn on the lullaby



Motion tracking – the camera will rotate to follow motion

Note: When motion tracking is turned on, the set activity area is deactivated.



Motion detection – when motion is detected, it sends a notification to your smartphone and takes a photo that can be viewed when the notification is selected

Note: Under the „Activity Area“ settings, you can set the parts of the image that will be monitored and about which you receive notifications. Adjust, drag or resize the red frame by adjusting the corners of the frame.



Sound detection – sends a notification to your smartphone when sound is detected



Temperature settings – sends a notification to your smartphone when the upper and lower temperature limits you set are detected

Note: To view the notifications for motion, sound and temperature detection, please make sure you have notifications enabled for the app in your phone settings.



Playback recordings from a microSD card – in addition to the phone's gallery, you can also save recordings to a microSD card

Note: Insert the card when the camera is switched off into the slot under the lens (see CAMERA DESCRIPTION, point 5). Format the card in the camera before recording. In the settings menu, you can also select whether the camera will record continuously to the card or only when motion is detected.

SPECIFICATIONS

Angle of view	100°
Horizontal camera rotation	350° (enables a 360° view)
Vertical camera rotation	45° (enables a 90° view)
Automatic night vision	Yes (visibility up to 10 m)
Video format	MP4, H.264 compression
Wi-Fi	2.4 GHz (range 15 metres camera → router)
Video resolution	1080P (1920×1080 12 FPS), VGA (640×480 12 FPS)
Max. microSD card capacity	128 GB
Power input	Micro USB
Power consumption	5 V, 0.32 A
Dimensions	80 × 116 × 90 mm (L × W × H)
Weight	180 g

SAFETY WHEN WORKING WITH THE DEVICE

1. Carefully read the enclosed safety instructions.
2. For correct handling of the product, download and read the latest version of the manual from www.truelife.eu.
3. Printing errors and changes to information reserved.

Manufacturer:

elem6 s.r.o.,
Braškovská 15, 16100 Prague 6,
Czech Republic



DE - ANLEITUNG

VERPACKUNGSINHALT

- Kamera (Babyeinheit)
- Micro-USB-Kabel + Netzteil
- Zubehör für die Wandmontage

BESCHREIBUNG DER KAMERA

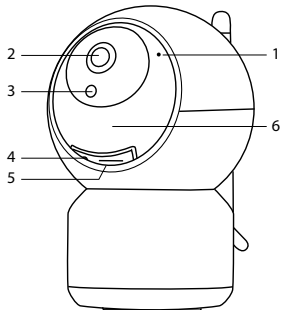

1. Mikrofon
2. Kameralinse
3. Infrarot-Sensor
4. Reset-Taste
5. Steckplatz für microSD-Karte
6. 6 IR-Dioden für Nachtsicht

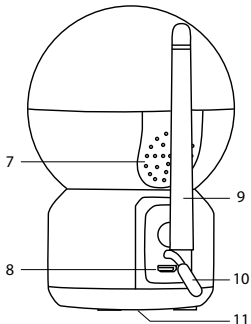

7. Lautsprecher
8. Steckplatz für Micro USB
9. Antenne
10. Temperatursensor
11. Öffnung für die Wandmontage

ERSTE VERWENDUNG

1) App herunterladen

Scannen Sie den QR-Code oder geben Sie die URL ein:

truelife.eu/57721/app



2) Registrieren oder mit dem bestehenden Konto anmelden

a) Registrieren

Wenn Sie noch kein Konto in der App haben, registrieren Sie sich, indem Sie auf die Schaltfläche Registrieren klicken. Wählen Sie Ihr Land/Ihre Region und geben Sie Ihre E-Mail-Adresse ein. Lesen Sie die Datenschutzbestimmungen sorgfältig durch und kreuzen Sie das Kästchen Zustimmen an. Klicken Sie dann auf die Schaltfläche Verifizierungscode abrufen und kopieren Sie den sechsstelligen Code, den Sie in Ihrem E-Mail-Posteingang erhalten haben. Legen Sie nun Ihr Passwort fest (6–20 Zeichen mit einer Kombination aus Buchstaben und Zahlen) und klicken Sie auf die Schaltfläche Zur App gehen.

Anmerkung: *Der Code ist nur 60 Sekunden lang gültig. Wenn Sie ihn bis dahin nicht ausgefüllt haben, klicken Sie auf die Schaltfläche Erneut senden und geben Sie den Code erneut ein.*

b) Mit dem bestehenden Konto anmelden

Wenn Sie bereits ein Konto in der App haben, klicken Sie auf Mit dem bestehenden Konto anmelden. Wählen Sie Ihr Land/Ihre Region, geben Sie Ihre E-Mail-Adresse und Ihr Passwort ein und klicken Sie auf die Schaltfläche Anmelden.

3) Kamera mit der App koppeln

Stecken Sie den Stecker des Netzteils in den Eingang der Kamera und das Netzteil in eine Steckdose. Die Kamera beginnt sich zu drehen und meldet „Wait for Wi-Fi config“ und sucht nach dem Heimrouter, mit dem sie sich verbinden möchte.

Anmerkung: *Wenn kein Signal zu hören ist, drehen Sie die Kameralinse vorsichtig nach oben und halten Sie die Reset-Taste fünf Sekunden lang gedrückt (siehe Kapitel BESCHREIBUNG DER KAMERA, Punkt 4). Wenn sich die Kamera dreht, warten Sie, bis sie zum Stillstand gekommen ist, um eine Beschädigung des Motors zu vermeiden. Die Kamera muss mit dem Netzwerk verbunden sein, damit das Zurücksetzen auf die Werkseinstellungen erfolgreich durchgeführt werden kann.*

Klicken Sie in der App auf Gerät hinzufügen. Wählen Sie in der linken Spalte Videoüberwachung und klicken Sie auf Kamera (Wi-Fi). Auch wenn die Kamera nicht über eine LED-Anzeige verfügt, die während des Kopplungsvorgangs blinkt, bestätigen Sie das schnelle Blinken in der App. Wählen Sie Ihr Heim-Wi-Fi-Netzwerk (2,4 GHz), geben Sie das Passwort für dieses Wi-Fi-Netzwerk ein und klicken Sie auf Weiter.

Anmerkung: *Die App benötigt für die ordnungsgemäße Kopplung Zugriff auf den Standort.*

Halten Sie das Display mit QR-Code in einem Abstand von 15 bis 20 cm vor die Kameralinse. Wenn das Koppeln erfolgreich war, ertönen die Signaltöne „Connect router“, „Connect internet“ and „Add device success“. Klicken Sie auf die Schaltfläche Ein akustisches Signal ertönt und warten Sie, bis die Kopplung abgeschlossen ist, was in der App zu sehen ist. Klicken Sie anschließend auf Fertig. Jetzt ist die Kamera einsatzbereit.

HÄUFIGE PROBLEME



- Überprüfen Sie, dass die Kamera mit dem richtigen WiFi-Netzwerk verbunden ist. Die Kamera unterstützt nicht 5GHz, sondern nur 2,4GHz.
- Die Kamera unterstützt keine WEP-Verschlüsselung, sondern nur WPA2 (AES/TKIP) oder WPA3. Auf dem Router muss außerdem DHCP für die IP-Adresszuweisung aktiviert und Zero-Handoff deaktiviert sein.
- Das Wi-Fi-Passwort darf folgende Sonderzeichen nicht enthalten: ~!@#%&^*~.
- Achten Sie bei der Konfiguration darauf, dass Router, Mobiltelefon und Kamera möglichst nahe beieinander stehen. Bei der Koppelung dürfen Sie nicht weiter als 5 m vom Router entfernt sein.
- Wenn das Koppeln immer noch nicht funktioniert, deinstallieren Sie die App, starten Sie das Telefon und die Kamera neu, und folgen Sie den Anweisungen erneut.
- Weitere Probleme beim Koppeln können ein schwaches Wi-Fi-Signal, Störungen durch nahe gelegene Netzwerke und ein inkompatibles Mobiltelefon (IOS 7 und höher/Android 4.0 und höher) sein.

SCHUTZ VOR HACKING

Die App verwendet eine fünfschichtige Sicherheitstechnologie, die die Sicherheit von Smart-Geräten ohne das Risiko eines Informationsverlusts gewährleistet, indem sie eine militärtaugliche AES-Datenverschlüsselung, eine dreifache Autorisierungs- und Authentifizierungsprüfung, einen dynamischen Zwei-Code-Schlüssel und eine https-Kanalverschlüsselung verwendet, um die Sicherheit des Netzwerkverkehrs zu gewährleisten.

Anmerkung: Um den Schutz vor Hackerangriffen zu erhöhen, sollten Sie für Ihr WiFi-Netzwerk ein möglichst starkes Passwort festlegen. Das Passwort sollte aus mindestens acht Zeichen bestehen und eine Kombination aus Groß- und Kleinbuchstaben und Zahlen enthalten. Verwenden Sie nicht die Sonderzeichen „~!@#%&^*~“, sonst kann die Kamera nicht gekoppelt werden.

HAUPTFUNKTIONEN DER APP

 /  Videoübertragungsqualität auf SD oder HD einstellen

 Ton ein-/ausschalten

 Zoomen (kann auch durch Ziehen mit zwei Fingern auf dem Bildschirm erfolgen)

 Auf Vollbild umschalten

 Screenshot aufnehmen (der Screenshot wird in der Galerie Ihres Telefons gespeichert)



Wenn es gehalten wird, wird der Ton vom Mikrofon des Mobiltelefons an den Lautsprecher der Kamera übertragen



Wenn die Taste gedrückt wird, wird der Anruf bidirektional erfolgen, bis die Taste ausgeschaltet wird

Anmerkung: Grundeinstellungen → Audiomodus.



Video aufnehmen (das Video wird in der Galerie Ihres Telefons gespeichert)



Anzeigen der Galerie von Bildern und Videos, die Sie mit Ihrem Handy aufgenommen haben



Einstellen des hellen oder dunklen Themas der App



Nachtsicht-Einstellungen

Anmerkung: Bei der Einstellung Auto wechselt die Kamera bei Einbruch der Dunkelheit automatisch in den Nachtsichtmodus, und das Bild wird auf Schwarzweiß umgeschaltet.



Einstellen der Lautstärke der Kamera



Einschalten des Wiegenlieds



Bewegungsverfolgung – die Kamera folgt der Bewegung

Anmerkung: Wenn die Bewegungsverfolgung eingeschaltet ist, wird der eingestellte Aktivitätsbereich deaktiviert.



Bewegungserkennung – wenn eine Bewegung erkannt wird, sendet sie eine Benachrichtigung an das Mobiltelefon und nimmt ein Bild auf, das angezeigt werden kann, wenn die Benachrichtigung angeklickt wird

Anmerkung: Unter der Einstellung „Aktivitätsbereich“ können Sie festlegen, welcher Teil des Bildes überwacht wird und wo die Benachrichtigungen eingehen. Zum Anpassen ziehen Sie den roten Kasten, indem Sie nur an den Ecken des Kastens ziehen.



Geräuscherkennung – sendet eine Benachrichtigung an Ihr Mobiltelefon, wenn ein Geräusch erkannt wird



Temperatureinstellung – sendet eine Benachrichtigung an Ihr Mobiltelefon, wenn die von Ihnen festgelegte Ober- und Untergrenze der Temperatur erreicht wird

Anmerkung: Um Benachrichtigungen über Bewegungs-, Geräusch- und Temperaturerkennung zu erhalten, müssen Sie in den Telefoneinstellungen die App-Benachrichtigungen aktivieren.



Wiedergabe einer Aufnahme von einer microSD-Karte – Zusätzlich zur Galerie Ihres Telefons können Sie Aufnahmen auch auf einer microSD-Karte speichern

Anmerkung: Stecken Sie die Karte bei ausgeschalteter Kamera in den Steckplatz unter der Optik (siehe Kapitel *BESCHREIBUNG DER KAMERA*, Punkt 5) und formatieren Sie die Karte vor der Aufnahme unter den Einstellungen. Sie können in den Einstellungen auch festlegen, ob die Kamera kontinuierlich oder nur bei Bewegungserkennung aufzeichnet.

SPEZIFIKATION

Betrachtungswinkel	100°
Horizontales Drehen der Kamera	350° (ermöglicht 360°-Ansicht)
Vertikales Drehen der Kamera	45° (ermöglicht 90°-Ansicht)
Automatische Nachtsicht	Ja (Sichtbarkeit bis zu 10 m)
Video-Format	MP4, H.264-Komprimierung
WiFi	2.4GHz (Reichweite 15 Meter Kamera → Router)
Video-Auflösung	1080P (1920×1080 12fps), VGA (640×480 12fps)
Max. Kapazität der microSD-Karte	128 GB
Stromeingang	Micro USB
Energieverbrauch	5 V, 0,32 A
Abmessungen	80 × 116 × 90 mm (L × B × H)
Gewicht	180g

SICHERHEIT BEI DER ARBEIT MIT DEM GERÄT

1. Lesen Sie die beiliegenden Sicherheitshinweise sorgfältig durch.
2. Lesen Sie zur ordnungsgemäßen Handhabung des Produkts die neueste Version des Handbuchs, das unter www.true.life.eu heruntergeladen werden kann.
3. Druckfehler und Änderungen von Informationen vorbehalten.

Hersteller:

elem6 s.r.o.,
Braškovská 15, 16100 Praha 6,
Tschechische Republik



CS - NÁVOD

OBSAH BALENÍ

- Kamera (dětská jednotka)
- Micro USB kabel + adaptér
- Příslušenství pro uchycení na zeď

POPIS KAMERY

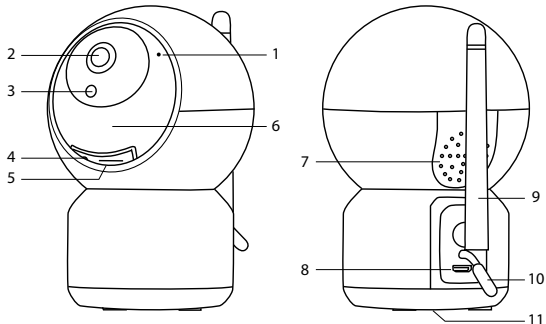

1. Mikrofon
2. Čočka kamery
3. Infračervený senzor
4. Resetovací tlačítko
5. Vstup pro microSD kartu
6. 6 IR diod pro noční vidění

7. Reprodukční
8. Vstup pro Micro USB
9. Anténa
10. Teplotní senzor
11. Otvor pro uchycení na zeď

PRVNÍ POUŽITÍ

1) Stáhněte si aplikaci

Naskenujte QR kód nebo zadejte URL:

truelife.eu/57721/app



2) Zaregistrujte se nebo se přihlaste pomocí stávajícího účtu

a) Zaregistrujte se

Pokud ještě nemáte účet v aplikaci, zaregistrujte se kliknutím na tlačítko Registrovat. Vyberte zemi/oblast a vyplňte svoji emailovou adresu. Pečlivě si přečtete Zásady ochrany osobních údajů a zaškrtněte Souhlasit. Následně klikněte na tlačítko Načtete ověřovací kód a opište šestimístný kód, který vám přišel do vaší emailové schránky. Nyní si nastavte heslo (6–20 znaků s kombinací písmen a číslic) a klikněte na tlačítko Přejděte do aplikace.

Poznámka: *Kód je platný pouze po dobu 60 sekund. Pokud ho do té doby nevyplníte, klikněte na tlačítko Znovu odeslat a vyplňte kód znovu.*

b) Přihlaste se pomocí stávajícího účtu

Pokud již máte účet v aplikaci, klikněte na Přihlásit se existujícím účtem. Vyberte zemi/oblast, vyplňte svoji emailovou adresu, vložte heslo a klikněte na tlačítko Přihlásit se.

3) Spárujte kameru s aplikací

Připojte konektor síťového adaptéru do vstupu v kameře a adaptér do zásuvky. Kamera se začne otáčet a zahlásí „Wait for Wi-Fi config“, při kterém bude hledat domácí router, ke kterému se chce připojit.

Poznámka: *Pokud jste žádný signál neslyšeli, opatrně otočte s čočkou kamery směrem nahoru a po dobu pěti sekund podržte resetovací tlačítko (viz kapitolu POPIS KAMERY, bod 4). V případě, že se kamera zrovna otáčí, počkejte, až se úplně zastaví, abyste nepoškodili motor. Aby obnovení továrního nastavení proběhlo úspěšně, musí být kamera zapojena v síti.*

V aplikaci klikněte na tlačítko Přidat zařízení. V levém sloupci vyberte Video dohled a klikněte na Kamera (Wi-Fi). I když kamera nedisponuje LED indikátorem, který by blikal během procesu párování, potvrďte jeho rychlé blikání v aplikaci. Vyberte domácí Wi-Fi (2.4GHz), zadejte heslo k této Wi-Fi a klikněte na tlačítko Další.

Poznámka: *Aplikace pro správné párování vyžaduje přístup k poloze.*

Podržte displej s QR kódem před čočkou kamery ve vzdálenosti 15 až 20 cm. Při úspěšném párování se ozve zvukový signál „Connect router“, „Connect internet“ a „Add device success“. Klikněte na tlačítko Ozve se zvukový signál a počkejte, dokud se nedokončí párování, které uvidíte v aplikaci. Po dokončení klikněte na tlačítko Dokončeno. V tuto chvíli je kamera připravena k použití.

ČASTÉ PROBLÉMY

- Zkontrolujte, zda se kamera připojuje na správnou WiFi síť. Kamera nepodporuje 5GHz, ale pouze 2.4GHz.
- Kamera nepodporuje šifrování WEP, ale pouze WPA2 (AES/TKIP) nebo WPA3. Router musí mít také zapnutou službu DHCP pro přidělování IP adres a vypnutý zero-handoff.

- Heslo Wi-Fi nesmí obsahovat speciální znaky: ~!@#%\$%^*.-.
- Při konfiguraci se ujistěte, že jsou router, mobilní telefon a kamera co nejbližší k sobě. Při párování je třeba být maximálně 5 m od routeru.
- Pokud se vám stále párování nedaří, odinstalujte aplikaci, restartujte mobilní telefon a kameru, a proveďte vše znovu podle návodu.
- Dalšími problémy při párování může být slabý signál Wi-Fi, rušení z okolních sítí a nekompatibilní mobilní telefon (IOS 7 a výše/Android 4.0 u a výše).

ZABEZPEČENÍ PROTI HACKNUTÍ

Aplikace používá pětivrstvou bezpečnostní technologii, která zajišťuje bezpečnost chytrých zařízení bez rizika úniku informací díky šifrování dat na vojenské úrovni AES, autorizaci a ověřování s trojí kontrolou, dvou kódového dynamického klíče, šifrování kanálu https a šifrování kanálu https pro zajištění bezpečnosti síťového přenosu.

Poznámka: Pro zvýšení ochrany proti hacknutí nastavte na vaši WiFi síti co nejsilnější heslo. Heslo by se mělo skládat minimálně z osmi znaků s kombinací malých a velkých písmen a číslic. Nepoužívejte speciální znaky „~!@#%\$%^*.-“, jinak nebude možné kameru spárovat.

HLAVNÍ FUNKCE APLIKACE

 /  Nastavení kvality přenosu videa na SD nebo HD

 Vypnutí/zapnutí zvuku

 Přiblížení obrazu (lze také přetažením dvou prstů na obrazovce)

 Přepnutí na celou obrazovku

 Pořízení snímku obrazovky (snímek se uloží do galerie telefonu)

 Při přidržení přenáší zvuk z mikrofonu mobilního telefonu do reproduktoru na kameře

 Stisknutím tlačítka bude hovor probíhat obousměrně, dokud tlačítko znovu nevytnete

Poznámka: Nastavení základních funkcí → Audio mód.

 Pořízení videa (video se uloží do galerie telefonu)

 Zobrazení galerie pořízených snímků a videí v telefonu



Nastavení světlého nebo tmavého motivu aplikace



Nastavení nočního vidění

Poznámka: Po nastavení na Automatický se kamera při setmění automaticky přepne do režimu nočního vidění a obraz se přepne na černobílý.



Nastavení hlasitosti kamery



Zapnutí ukolébavky



Sledování pohybu – kamera se bude otáčet za pohybem

Poznámka: Při zapnutí sledování pohybu je nastavená oblast činnosti deaktivována.



Detekce pohybu – při zachycení pohybu pošle oznámení do mobilního telefonu a pořídí snímek, který je možné zobrazit při rozkliknutí oznámení

Poznámka: Pod nastavením „Oblast činnosti“ můžete nastavit části obrazu, která bude sledována a na kterou budete dostávat upozornění. Pro nastavení přetáhněte nebo změňte velikost červeného rámečku potažením za jen z rohů rámečku.



Detekce zvuku – při zachycení zvuku pošle oznámení do mobilního telefonu



Nastavení teploty – při zaznamenání vámi nastavené horní a dolní hranice teploty pošle oznámení do mobilního telefonu

Poznámka: Pro zobrazení oznámení ohledně detekce pohybu, zvuku a teploty se ujistěte, že máte v nastavení telefonu povolena oznámení aplikace.



Přehrání záznamu z microSD karty – kromě galerie telefonu můžete záznamy ukládat i na microSD kartu.

Poznámka: Kartu vložte do vypnuté kamery do vstupu pod optikou (viz kapitolu POPIS KAMERY, bod 5) a před nahráváním kartu formátujte v nastavení. V nastavení můžete také zvolit, jestli bude kamera na kartu nahrávat neustále nebo jen při zachycení pohybu.

SPECIFIKACE

Pozorovací úhel	100°
Otáčení kamery horizontálně	350° (umožňuje zobrazení v úhlu 360°)
Otáčení kamery vertikálně	45° (umožňuje zobrazení v úhlu 90°)
Automatické noční vidění	Ano (viditelnost až 10 m)
Formát videa	MP4, komprese H.264
WiFi	2.4GHz (dosah 15 metrů kamera → router)
Rozlišení videa	1080P (1920×1080 12fps), VGA (640×480 12fps)
Max. kapacita microSD karty	128 GB
Vstup napájení	Micro USB
Spotřeba energie	5 V, 0,32 A
Rozměry	80 × 116 × 90 mm (d × š × v)
Hmotnost	180 g

BEZPEČNOST PŘI PRÁCI SE ZAŘÍZENÍM

1. Pozorně si přečtěte příbalové bezpečnostní informace.
2. Pro správné zacházení s produktem si přečtěte aktuální verzi manuálu, která je dostupná ke stažení na stránce: www.truelife.eu.
3. Tiskové chyby a změny informací jsou vyhrazeny.

Výrobce:

elem6 s.r.o.,
Braškovská 15, 16100 Praha 6,
Česká republika



SK - NÁVOD

OBSAH BALENIA

- Kamera (detská jednotka)
- Micro USB kábel + adaptér
- Príslušenstvo pre uchytnie na stenu

POPIS KAMERY

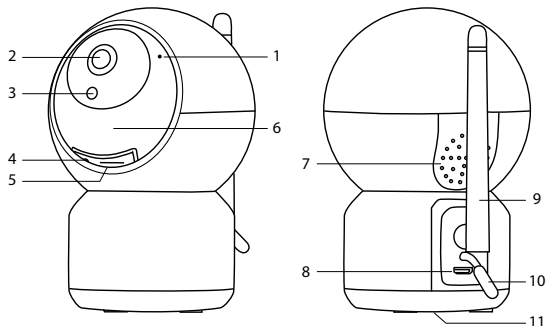

1. Mikrofón
2. Šošovka kamery
3. Infračervený senzor
4. Resetovacie tlačidlo
5. Vstup pre microSD kartu
6. 6 IR diód pre nočné videnie

7. Reprodukotor
8. Vstup pre Micro USB
9. Anténa
10. Teplotný senzor
11. Otvor pre uchytnie na stenu

PRVÉ POUŽITIE

1) Stiahnite si aplikáciu

Naskenujte QR kód alebo zadajte URL:

truelife.eu/57721/app



2) Zaregistrujte sa alebo sa prihláste pomocou stávajúceho účtu

a) Zaregistrujte sa

V prípade, že ešte nemáte účet v aplikácii, zaregistrujte sa kliknutím na tlačidlo Registrovateľ. Vyberiete krajinu/oblasť a vyplňte svoju emailovú adresu. Dôkladne si prečítajte Zásady ochrany osobných údajov a zaškrtnite Súhlasiť. Následne kliknite na tlačidlo Načítajte overovací kód a opíšte šesťmiestny kód, ktorý vám prišiel do vašej emailovej schránky. Teraz si nastavte heslo (6-20 znakov s kombináciou písmen a číslic) a kliknite na tlačidlo Prejdite do aplikácie.

Poznámka: *Kód je platný len po dobu 60 sekúnd. Pokiaľ ho do tej doby nevyplníte, kliknite na tlačidlo Znovu odoslať a vyplňte kód znova.*

b) Prihláste sa pomocou stávajúceho účtu

V prípade, že už máte účet v aplikácii, kliknite na Prihlásiť sa existujúcim účtom. Vyberte krajinu/oblasť, vyplňte svoju emailovú adresu, vložte heslo a kliknite na tlačidlo Prihlásiť sa.

3) Spárujte kameru s aplikáciou

Pripojte konektor sieťového adaptéra do vstupu v kamere a adaptér do zásuvky. Kamera sa začne otáčať a zahlásí „Wait for Wi-Fi config“, pri ktorom bude hľadať domáci router, ku ktorému sa chce pripojiť.

Poznámka: *Pokiaľ ste žiadny signál nepočuli, opatrne otočte so šošovkou kamery smerom nahor a po dobu piatich sekúnd podržte resetovacie tlačidlo (viď kapitolu POPIS KAMERY, bod 4). V prípade, že sa kamera práve otáča, počkajte, až sa úplne zastaví, aby ste nepoškodili motor. Aby obnovenie továrenského nastavenia prebehlo úspešne, musí byť kamera zapojená v sieti.*

V aplikácii kliknite na tlačidlo Pridať zariadenie. V ľavom stĺpci vyberiete Video dohľad a kliknite na Kamera (Wi-Fi). Aj keď kamera nedisponuje LED indikátorom, ktorý by blikal behom procesu párovania, potvrdte jeho rýchle blikanie v aplikácii. Vyberte domácu Wi-Fi (2.4GHz), zadajte heslo k tejto Wi-Fi a kliknite na tlačidlo Ďalší.

Poznámka: *Aplikácia pre správne spárovanie vyžaduje prístup k polohe.*

Podržte displej s QR kódom pred šošovkou kamery vo vzdialenosti 15 až 20 cm. Pri úspešnom spárovaní sa ozve zvukový signál „Connect router“, „Connect internet“ a „Add device success“. Kliknite na tlačidlo Ozve sa zvukový signál a počkajte, dokiaľ sa nedokončí párovanie, ktoré uvidíte v aplikácii. Po dokončení kliknite na tlačidlo Dokončené. V túto chvíľu je kamera pripravená na použitie.

ČASTÉ PROBLÉMY

- Skontrolujte či sa kamera pripája na správnu WiFi sieť. Kamera nepodporuje 5GHz, ale len 2.4GHz.
- Kamera nepodporuje šifrovanie WEP, ale len WPA2 (AES/TKIP) alebo WPA3. Router musí mať takisto zapnutú službu DHCP pre pridelovanie IP adresy a vypnutý zero-handoff.
- Heslo Wi-Fi nesmie obsahovať špeciálne znaky: ~!@#%&^*.-.

- Pri konfigurácii sa uistite, že sú router, mobilný telefón a kamera, čo najbližšie k sebe. Pri párovaní je potreba byť maximálne 5 m od routeru.
- V prípade, že sa vám stále párovanie nedarí, odinštalujte aplikáciu, reštartujte mobilný telefón a kameru a vykonajte všetko znova podľa návodu.
- Ďalšími problémami pri párovaní môže byť slabý signál Wi-Fi, rušenie z okolitých sietí a nekompatibilný mobilný telefón (IOS 7 a vyšší/Android 4.0 a vyšší).

ZABEZPEČENIE PROTI HACKNUTIU

Aplikácia používa päť vrstvovú bezpečnostnú technológiu, ktorá zaistí bezpečnosť smart zariadení bez rizika úniku informácií vďaka šifrovaniu dát na vojenskej úrovni AES, autorizáciu a overovanie s trojitou kontrolou, dvoj-kódového dynamického kľúča, šifrovanému kanálu https a šifrovanému kanálu https pre zaistenie bezpečnosti sieťového prenosu.

Poznámka: Pre zvýšenie ochrany proti hacknutiu nastavte na vašej WiFi sieti čo najsilnejšie heslo. Heslo by sa malo skladať minimálne z ôsmich znakov s kombináciou malých a veľkých písmen a číslíc. Nepoužívajte špeciálne znaky „~!@#%&^*~“, inak nebude možné kameru spárovať.

HLAVNÉ FUNKCIE APLIKÁCIE

 /  Nastavenie kvality prenosu videa na SD alebo HD



Vypnutie/zapnutie zvuku



Priblíženie obrazu (je možné takisto pretiahnutím dvoch prstov na obrazovke)



Prepnutie na celú obrazovku



Zhotovenie snímky obrazovky (snímka sa uloží do galérie telefónu)



Pri pridržaní prenáša zvuk z mikrofónu mobilného telefónu do reproduktora na kamere



Stlačením tlačidla bude hovor prebiehať obojsmerne, až dokiaľ tlačidlo znova nevypnete

Poznámka: Nastavenie základných funkcií → Audio mód.



Zhotovenie videa (video sa uloží do galérie telefónu)



Zobrazenie galérie zhotovených snímok a videí v telefóne



Nastavenie svetlého alebo tmavého motívu aplikácie



Nastavenie nočného videnia

Poznámka: Po nastavení na Automatický režim, sa kamera pri zotmení automaticky prepne do režimu nočného videnia a obraz sa prepne na čiernobiely.



Nastavenie hlasitosti kamery



Zapnutie uspávanky



Sledovanie pohybu – kamera se bude otáčať za pohybom

Poznámka: Pri zapnutí sledovania pohybu je nastavená oblasť činnosti deaktivovaná.



Detekcia pohybu - pri zachytení pohybu pošle oznámenie do mobilného telefónu a zhotoví snímku, ktorú je možné zobraziť pri rozkliknutí oznámenia

Poznámka: Pod nastavením „Oblasť činnosti“ môžete nastaviť časť obrazu, ktorá bude sledovaná a na ktorú budete dostávať upozornenie. Pre nastavenie pretiahnite alebo zmeňte veľkosť červeného rámčeka potiahnutím za jeden z rohov rámčeka.



Detekcia zvuku – pri zachytení zvuku pošle oznámenie do mobilného telefónu



Nastavenie teploty – pri zaznamenaní vami nastavenej hornej a dolnej hranice teploty pošle oznámenie do mobilného telefónu

Poznámka: Pre zobrazenie oznámenia ohľadne detekcie pohybu, zvuku a teploty sa uistite, že máte v nastavení telefónu povolené oznámenie aplikácie.



Prehrávanie záznamu z microSD karty – okrem galérie telefónu môžete záznamy ukladať aj na microSD kartu

Poznámka: Kartu vložte do vypnutej kamery do vstupu pod optikou (vid' kapitolu POPIS KAMERY, bod 5) a pred nahrávaním kartu formátujte v nastavení. V nastavení môžete takisto zvoliť, či bude kamera na kartu nahrávať neustále alebo len pri zachytení pohybu.

ŠPECIFIKÁCIA

Pozorovací uhol	100°
Otáčanie kamery horizontálne	350° (umožňuje zobrazenie v uhle 360°)
Otáčanie kamery vertikálne	45° (umožňuje zobrazenie v uhle 90°)
Automatické nočné videnie	Áno (viditeľnosť až 10 m)
Formát videa	MP4, kompresia H.264
WiFi	2.4GHz (dosah 15 metrov kamera → router)
Rozlíšenie videa	1080P (1920×1080 12fps), VGA (640×480 12fps)
Max. kapacita microSD karty	128 GB
Vstup napájania	Micro USB
Spotreba energie	5 V, 0,32 A
Rozmery	80 × 116 × 90 mm (d × š × v)
Hmotnosť	180 g

BEZPEČNOSŤ PRI PRÁCI SO ZARIADENÍM

1. Pozorne si prečítajte priložené bezpečnostné inštrukcie.
2. Pre správne zaobchádzanie s produktom si stiahnite a prečítajte najaktuálnejšiu verziu manuálu, ktorá je dostupná na stiahnutie na stránke: www.truelife.eu.
3. Tlačové chyby a zmeny informácií sú vyhradené.

Výrobca:

elem6 s.r.o.,
Braškovská 15, 16100 Praha 6,
Česká republika



PL - INSTRUKCJA

ZAWARTOŚĆ ZESTAWU

- Kamera (jednostka dziecięca)
- Kabel micro USB + zasilacz
- Akcesoria służące do zamocowania na ścianie

OPIS KAMERY

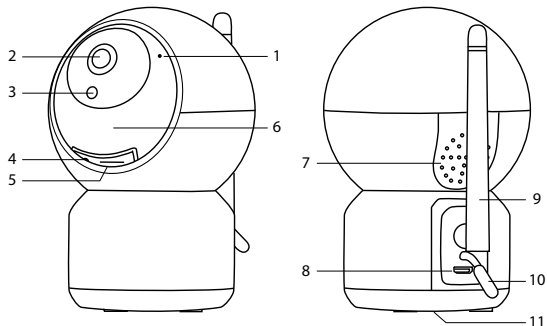

- | | |
|---------------------------------|---|
| 1. Mikrofon | 7. Głośnik |
| 2. Obiektyw kamery | 8. Wejście na Micro USB |
| 3. Czujnik podczerwieni | 9. Antena |
| 4. Przycisk resetowania | 10. Czujnik temperatury |
| 5. Wejście na kartę microSD | 11. Otwór służący do zamocowania na ścianie |
| 6. 6 diod IR do widzenia w nocy | |

PIERWSZE UŻYCIE

1) Pobierz aplikację

Zeskanuj kod QR lub wprowadź adres URL:

truelife.eu/57721/app



2) Zarejestruj się lub zaloguj za pomocą istniejącego konta

a) Zarejestruj się

Jeśli nie masz jeszcze konta w aplikacji, zarejestruj się, klikając przycisk Zarejestruj się. Wybierz kraj/region i podaj swój adres e-mail. Prosimy o dokładne zapoznanie się z Zasadami ochrony danych osobowych i zaznaczenie Wyrażam zgodę. Następnie kliknij w przycisk Wczytaj kod weryfikacyjny i wprowadź sześciocyfrowy kod, który pojawił się w Twojej skrzynce e-mailowej. Teraz ustaw hasło (6–20 znaków z kombinacją liter i cyfr) i kliknij w przycisk Przejdź do aplikacji.

Uwaga: Kod jest ważny tylko przez 60 sekund. Jeśli nie wypełnisz go do tego czasu, kliknij w przycisk Prześlij ponownie i znowu wprowadź kod.

b) Zaloguj się za pomocą istniejącego konta

Jeśli masz już konto w aplikacji, kliknij Zaloguj się przy użyciu istniejącego konta. Wybierz kraj/region, wprowadź swój adres e-mail, wprowadź hasło i kliknij w przycisk Zaloguj się.

3) Sparuj kamerę z aplikacją

Podłącz złącze zasilacza sieciowego do wejścia w kamerze, a zasilacz do gniazdka. Kamera zaczyna się obracać i zgłasza komunikat „Wait for Wi-Fi config”, co spowoduje wyszukanie domowego routera, z którym chce się połączyć.

Uwaga: Jeśli nie słyszysz żadnego sygnału, ostrożnie obróć obiektyw kamery do góry i przytrzymaj przycisk resetowania przez pięć sekund (patrz rozdział OPIS KAMERY, punkt 4). Jeśli kamera się obraca, poczekaj, aż całkowicie się zatrzyma, aby uniknąć uszkodzenia silnika. Aby przywrócić ustawienia fabryczne, kamera musi być podłączona do sieci.

W aplikacji kliknij przycisk Dodaj urządzenie. W lewej kolumnie wybierz Nadzór wideo i kliknij Kamera (Wi-Fi). Nawet jeśli kamera nie ma wskaźnika LED, który migałby podczas procesu parowania, potwierdź jego szybkie miganie w aplikacji. Wybierz domowe Wi-Fi (2,4 GHz), wprowadź hasło do tego Wi-Fi i kliknij Dalej.

Uwaga: Aplikacja do prawidłowego parowania wymaga dostępu do lokalizacji.

Przytrzymaj wyświetlacz z kodem QR przed obiektywem aparatu w odległości od 15 do 20 cm. Po pomyślnym sparowaniu rozlegnie się sygnał dźwiękowy „Connect router”, „Connect internet” i „Add device success”. Kliknij przycisk Odezwie się sygnał dźwiękowy, poczekaj, aż parowanie widoczne w aplikacji zostanie zakończone. Po zakończeniu kliknij przycisk Gotowe. W tym momencie kamera jest gotowa do użycia.

CZĘSTE PROBLEMY

– Sprawdź, czy kamera łączy się z właściwą siecią Wi-Fi. Kamera nie obsługuje 5GHz, a jedynie 2,4GHz.



- Kamera nie obsługuje szyfrowania WEP, a jedynie WPA2 (AES/TKIP) lub WPA3. Router musi również mieć włączoną usługę adresów IP DHCP i wyłączony zero-handoff.
- Hasło Wi-Fi nie powinno zawierać specjalnych znaków: ~!@#%&^*.-.
- Podczas konfiguracji upewnij się, że router, telefon komórkowy i kamera znajdują się jak najbliżej siebie. Podczas parowania należy znajdować się maksymalnie 5 m od routera.
- Jeśli nadal nie możesz się sparować, odinstaluj aplikację, restartuj telefon komórkowy i kamerę, a następnie wykonaj wszystko ponownie zgodnie z instrukcją.
- Innym problemem podczas parowania może być słaby sygnał Wi-Fi, zakłócenia z pobliskich sieci i niekompatybilny telefon komórkowy (iOS 7 i nowsze / Android 4.0 u i nowsze).

ZABEZPIECZENIE PRZED HACKOWANIEM

Aplikacja wykorzystuje pięciowarstwową technologię bezpieczeństwa, która zapewnia bezpieczeństwo inteligentnych urządzeń bez ryzyka wycieku informacji dzięki szyfrowaniu danych na poziomie wojskowym AES, autoryzacji i uwierzytelnianiu potrójnego sprawdzania, dwukodowemu kluczowi dynamicznemu, szyfrowaniu kanału https i szyfrowaniu kanału https w celu zapewnienia bezpieczeństwa transmisji sieciowej.

Uwaga: Aby zwiększyć ochronę przed hackowaniem, ustaw najsilniejsze hasło w swojej sieci Wi-Fi. Hasło powinno składać się z co najmniej ośmiu znaków z kombinacją małych i wielkich liter oraz cyfr. Nie używać specjalnych znaków „~!@#%&^*.-”, w przeciwnym razie nie będzie można sparować kamery.

GŁÓWNE FUNKCJE APLIKACJI

 /  Ustawienie jakości transmisji filmu na SD lub HD

 Wyłączenie/włączenie dźwięku

 Powiększanie obrazu (możliwe również przez przeciągnięcie dwoma palcami po ekranie)

 Przełączenie na cały ekran

 Wykonanie zrzutu ekranu (obraz zostanie zapisany w galerii telefonu)

 Gdy jest trzymany, przesyła dźwięk z mikrofonu telefonu komórkowego do głośnika na kamerze



Naciśnięcie przycisku spowoduje nawiązanie połączenia w obu kierunkach do momentu ponownego wyłączenia przycisku

Uwaga: Podstawowe ustawienia funkcji → Tryb audio.



Nagraj wideo (film jest zapisywany w galerii telefonu)



Wyświetlenie galerii wykonanych obrazów i filmów w telefonie



Ustawienie jasnego lub ciemnego motywu aplikacji



Ustawienie widzenia w nocy

Uwaga: Po ustawieniu na Automatyczny kamera po zmierzchu automatycznie przełącza się w tryb do widzenia w nocy, a obraz przełącza się na czarno-biały.



Ustawienie głośności kamery



Włączenie kołysanki



Śledzenie ruchu — kamera będzie się obracać za ruchem

Uwaga: Gdy śledzenie ruchu jest włączone, ustawiony obszar aktywności jest dezaktywowany.



Wykrywanie ruchu – podczas zarejestrowania ruchu wysła powiadomienie na telefon komórkowy i wykonuje zdjęcie, które można wyświetlić po kliknięciu powiadomienia

Uwaga: W ustawieniu „Obszar aktywności” możesz ustawić części obrazu, które będą monitorowane i, o których zostaniesz powiadomiony. Aby ustawić, przeciągnij lub zmień rozmiar czerwonego pola, przeciągając tylko jeden z rogów pola.



Wykrywanie dźwięku – gdy zarejestruje dźwięk wyśle powiadomienie na telefon komórkowy



Ustawienie temperatury – gdy zarejestrujesz ustawioną górną i dolną granicę temperatury, wyśle powiadomienie na telefon komórkowy

Uwaga: Aby wyświetlić powiadomienia o wykryciu ruchu, dźwięku i temperatury, upewnij się, że w ustawieniach telefonu masz włączone powiadomienia aplikacji.



Odtwarzanie nagrania z karty microSD – oprócz galerii telefonu możesz nagrania także zapisywać na kartę microSD

Uwaga: Włóż kartę do wejścia pod optyką przy wyłączonej kamerze (patrz rozdział OPIS KAMERY, punkt 5) i sformatuj kartę w ustawieniach przed nagrywaniem. W ustawieniach możesz również wybrać, czy kamera będzie nagrywać na kartę w sposób ciągły, czy tylko podczas wykrywania ruchu.

SPECYFIKACJA

Kąt widzenia	100°
Obrót kamery w poziomie	350° (umożliwia wyświetlenie w kącie 360°)
Obrót kamery w pionie	45° (umożliwia wyświetlenie w kącie 90°)
Automatyczne widzenie w nocy	Tak (widoczność do 10 m)
Format wideo	MP4, kompresja H.264
WiFi	2.4GHz (zasięg 15 metrów kamera → router)
Rozdzielczość wideo	1080P (1920×1080 12fps), VGA (640×480 12fps)
Maks. pojemność karty microSD	128 GB
Wejście zasilania	Micro USB
Zużycie energii	5 V, 0,32 A
Wymiary	80 × 116 × 90 mm (dł. × szer. × wys.)
Masa	180 g

BEZPIECZEŃSTWO PODCZAS PRACY Z URZĄDZENIEM

1. Dokładnie zapoznaj się z załączoną instrukcją bezpieczeństwa.
2. W celu prawidłowego obchodzenia się z produktem należy zapoznać się z najnowszą wersją instrukcji, która jest dostępna do pobrania na stronie: www.truelife.eu
3. Błędy w druku i zmiany informacji zastrzeżone.

Producent:

elem6 s.r.o.,
Braškovská 15, 16100 Praga 6,
Republika Czeska



HU - HASZNÁLATI ÚTMUTATÓ

A CSOMAGOLÁS TARTALMA

- Kamera (babánál lévő egység)
- Micro USB kábel + adapter
- Tartozékok falra rögzítéshez

A KAMERA LEÍRÁSA

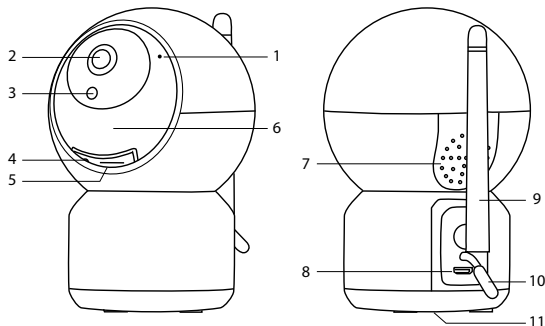

1. Mikrofon
2. Kameralencse
3. Infravörös érzékelő
4. Reset gomb
5. microSD-kártya bemenet
6. 6 IR dióda éjszakai látáshoz

7. Hangszóró
8. Micro USB bemenet
9. Antenna
10. Hőmérséklet-érzékelő
11. Lyuk falra rögzítéshez

ELSŐ HASZNÁLAT

1) Töltse le az alkalmazást

Szkennelje be a QR-kódot, vagy írja be a következő URL-t:

truelife.eu/57721/app



2) Regisztráljon vagy jelentkezzen be meglévő fiókjával

a) Regisztráljon be

Ha még nincs fiókja az alkalmazásban, regisztráljon be a Regisztráció gombra kattintva. Válassza ki az országot/régiót, és adja meg az e-mail címét. Kérjük, olvassa el figyelmesen az Adatvédelmi szabályzatot, és jelölje be az Elfogadom négyzetet. Ezután kattintson az Ellenőrző kód lekérése gombra, és másolja ki az e-mail címére kapott hatjegyű kódot. Most állítsa be jelszavát (6-20 karakteres, betűk és számok kombinációjából álló jelszó), majd kattintson a Go to app gombra.

Megjegyzés: A kód csak 60 másodpercig érvényes. Ha addig nem töltötte ki, kattintson az Újraküldés gombra és töltsse ki ismét a kódot.

b) Jelentkezzen be meglévő fiókjával

Ha már van fiókja az alkalmazásban, kattintson a Bejelentkezés meglévő fiókkal gombra. Válassza ki az országot/régiót, adja meg e-mail címét és a jelszavát, majd kattintson a Bejelentkezés gombra.

3) Párosítsa a kamerát az alkalmazással

Csatlakoztassa a hálózati adapter csatlakozóját a kamera bemenetéhez és az adaptert a fali aljzathoz. A kamera elkezd forogni, és a „Wait for Wi-Fi config” üzenet jelenik meg, amely mellett keresni fogja az otthoni routert, amelyhez csatlakozni szeretne.

Megjegyzés: Ha nem hallható semmilyen hangjelzés, óvatosan fordítsa felfelé a kamera objektívjét, és tartsa lenyomva a visszaállító gombot öt másodpercig (lásd a KAMERA LEÍRÁSA fejezet 4. pontját). Ha a kamera forog, a motor sérülésének elkerülése érdekében várjon, amíg teljesen meg nem áll. A gyári visszaállítás sikeréhez a kamerának csatlakoztatva kell lennie a hálózathoz.

Az alkalmazásban kattintson az Eszköz hozzáadása gombra. A bal oldali oszlopban válassza a Videófelügyelet lehetőséget, majd kattintson a Kamera (Wi-Fi) opcióra. Még ha a kamera nem is rendelkezik a párosítás során villogó LED-kijelzővel, erősítse meg a gyors villogást az alkalmazásban. Válassza ki az otthoni Wi-Fi-t (2,4 GHz), adja meg a Wi-Fi jelszavát, majd kattintson a Tovább gombra.

Megjegyzés: A megfelelő párosításhoz az alkalmazásnak hozzá kell férnie a helyszínhez.

Tartsa a QR-kódot megjelenítő kijelzőt a kamera lenszéje elé 15-20 cm távolságban. Ha a párosítás sikeres, akkor a „Connect router”, „Connect internet” és „Add device success” hangjelzések hallhatók. Kattintson a Hangjelzés gombra, és várja meg, amíg a párosítás befejeződik, amit az alkalmazásban látni fog. Ha végzett, kattintson a Kész gombra. Ekkor a kamera használatra kész.

GYAKORI PROBLÉMÁK

- Győződjön meg róla, hogy a kamera megfelelő WiFi hálózathoz csatlakozik. A kamera nem támogatja az 5GHz-et, csak a 2,4GHz-et.



- A kamera nem támogatja a WEP titkosítást, csak a WPA2 (AES/TKIP) vagy WPA3 titkosítást. Az IP-címek kiosztásához a routernek bekapcsolt DHCP funkcióval, és kikapcsolt zero-handoff funkcióval kell rendelkeznie.
- A Wi-Fi jelszó nem tartalmazhatja a ~!@##\$%^&* - speciális karaktereket.
- A konfigurálás során ügyeljen arra, hogy a router, a mobiltelefon és a kamera a lehető legközelebb legyenek egymáshoz. A párosítás során legfeljebb 5 m távolságra kell lennie a routertől.
- Ha még mindig nem sikerül a párosítás, távolítsa el az alkalmazást, indítsa újra a telefont és a kamerát, majd járjon el újra az utasítások szerint.
- Egyéb párosítási problémákat okozhatnak még a gyenge Wi-Fi jel, a közeli hálózatok interferenciája és az inkompatibilis mobiltelefon (IOS 7 és újabb/Android 4.0 és újabb).

HACKELÉS ELLENI VÉDELEM

Az alkalmazás az intelligens eszközök biztonsága érdekében ötrétegű biztonsági technológiát használ, amely az információk kiszivárgásának kockázata nélkül, a hálózati forgalom biztonságának garantálása érdekében katonai szintű AES adattitkosítást, háromszoros ellenőrzést engedélyezést és hitelesítést, két kódolt dinamikus kulcsot és https csatornatitkosítást használ.

Megjegyzés: A hackerek elleni védelem növelése érdekében a lehető legerősebb jelszót állítson be a WiFi hálózaton. A jelszónak legalább nyolctagú, nagy- és kisbetűk, valamint számok kombinációból álló karaktersorból kell állnia. Ne használja a „~!@##\$%^&* -” speciális karaktereket, különben a kamera nem párosítható.

AZ ALKALMAZÁS LEGFONTOSABB FUNKCIÓI

 /  A videó átviteli minőségének beállítása SD vagy HD minőségre

 A hang ki/be kapcsolása

 Nagyítás (a képernyőn két ujjat szét húzva is elvégezhető)





 Átkapcsolás teljes képernyős megjelenítésre

 Képernyőkép készítése (a képernyőkép a telefon galériájába kerül mentésre)



 Lenyomva tartva a mobiltelefon mikrofonjáról a hang a kamera hangszórójára kerül továbbításra

 Nyomja meg a gombot, és a hívás mindkét irányban folytatódik, amíg újra ki nem kapcsolja a gombot

Megjegyzés: Alapfunkció beállítások → Hangmód.

-  Videófelvétel készítése (a videó a telefon galériájában kerül elmentésre)
-  A telefonon készített képek és videók galériájának megtekintése
-  Az alkalmazás világos vagy sötét témájának beállítása
-  Éjszakai látás tartomány



Megjegyzés: Az Automatikus funkció beállítása esetén a kamera besötétedéskor automatikusan éjjellátó üzemmódra vált, és a képe fekete-fehérre vált.

-  Kamera hangerő beállítása
-  Altató bekapcsolása
-  Mozgáskövetés – a kamera a mozgást követve forog

Megjegyzés: Ha a mozgáskövetés funkció be van kapcsolva, a beállított tevékenységi terület deaktiválódik.

-  Mozgásérzékelés – mozgás észleléskor értesítést küld a mobiltelefonra, és az értesítésre kattintva megjeleníthető képet készít

Megjegyzés: A „Tevékenységi terület” beállítás alatt beállíthatja a kép megfigyelésre és értesítésre kerülő részeit. A beállításhoz húzza át vagy sarkainak elhúzásával változtassa meg a piros keret méretét.

-  Hangérzékelés – hangot érzékelése esetén értesítést küld a mobiltelefonra
-  Hőmérséklet-beállítás – ha az Ön által beállított felső és alsó hőmérsékleti határértéket észleli, értesítést küld a mobiltelefonjára

Megjegyzés: A mozgás-, hang- és hőmérséklet-érzékeléssel kapcsolatos értesítések megjelenítéséhez győződjön meg arról, hogy a telefon beállításaiiban engedélyezte az alkalmazás értesítéseit.

-  Felvétel lejátszása microSD-kártyáról – a telefon galériáján kívül a felvételeket microSD-kártyára is mentheti

Megjegyzés: Kikapcsolt kamera esetén helyezze a kártyát az optika alatti bemenetbe (lásd a KAMERA LEÍRÁSA fejezet 5. pontját), és a felvételkészítés előtt formázza a kártyát a beállításokban. A beállításokban azt is kiválaszthatja, hogy a kamera folyamatosan vagy csak mozgás érzékelésekor rögzítsen.

SPECIFIKÁCIÓ

Nézési szög	100°
A kamera vízszintes elforgatása	350° (lehetővé teszi a 360°-os megjelenítést)
A kamera függőleges elforgatása	45° (lehetővé teszi a 90°-os megjelenítést)
Automatikus éjjellátó funkció	Igen (láthatóság akár 10 m)
Video formátum	MP4, H.264 tömörítés
WiFi	2.4GHz (tartomány 15 méter kamera → router)
Videó felbontás	1080P (1920×1080 12fps), VGA (640×480 12fps)
MicroSD kártya max. kapacitása	128 GB
Tápbemenet	Micro USB
Energiafogyasztás	5 V, 0,32 A
Méret	80 × 116 × 90 mm (mag. × szél. × mély.)
Tömeg	180 g

BIZTONSÁGOS MUNKAVÉGZÉS A KÉSZÜLÉKKEL

1. Figyelmesen olvassa el a mellékelt biztonsági utasításokat.
2. A termék megfelelő használata érdekében töltsse le a használati útmutató www.truelife.eu oldalon található legfrissebb verzióját.
3. A sajtóhibák és az információk módosításának joga fenntartva.

Gyártó:

elem6 s.r.o.,
Braškovská 15, 16100 Prága 6,
Csehország



SL - NAVODILA

VSEBINA PAKIRANJA

- Kamera (otroška enota)
- Kabel Micro USB + adapter
- Oprema za pritrditev na steno

OPIS KAMERE

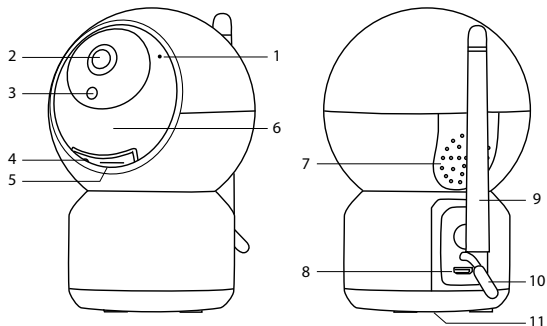

1. Mikrofon
2. Leča kamere
3. Infrardeči senzor
4. Gumb za ponastavitev
5. Vhod za kartico microSD
6. 6 IR-diod za nočno gledanje

7. Zvočnik
8. Vhod za Micro USB
9. Antena
10. Temperaturni senzor
11. Odprtina za pritrditev na steno

PRVA UPORABA

1) Prenesite aplikacijo

Skenirajte QR-kodo ali vnesite URL:

truelife.eu/57721/app



2) Registrirajte se ali se prijavite z obstoječim računom

a) Registrirajte se

Če še nimate računa v aplikaciji, se registrirajte s klikom na gumb Registracija. Izberite državo/območje in izpolnite svoj e-poštni naslov. Skrbno preberite Načela varovanja osebnih podatkov in označite Soglašam. Nato kliknite na gumb Pridobite potrditveno kodo in prepisite šestmestno kodo, ki jo prejmete v vaš e-poštni nabiralnik. Zdaj lahko nastavite geslo (6–20 znakov s kombinacijo črk in števk) in kliknite na gumb Pojdite na aplikacijo.

Opomba: *Koda velja le 60 sekund. Če je v tem času ne izpolnite, kliknite na gumb Ponovno pošlji in kodo izpolnite znova.*

b) Prijavite se s pomočjo obstoječega računa

Če že imate račun v aplikaciji, kliknite na Prijavi se z obstoječim računom. Izberite državo/območje in izpolnite svoj e-poštni naslov, vnesite geslo ter kliknite na gumb Prijava.

3) Seznanite kamero z aplikacijo

Vstavite vtič omrežnega adapterja v vhod kamere in adapter v vtičnico. Kamera se začne obračati in sporoči »Wait for Wi-Fi config«, pri katerem bo iskala usmerjevalnik, s katerim se želi povezati.

Opomba: *Če niste slišali nobenega signala, previdno obrnite lečo kamere navzgor in pet sekund pridržite gumb za ponastavitev (več v poglavju OPIS KAMERE, točka 4). Če se kamera ravno obrača, počakajte, da se povsem ustavi, da ne poškodujete motorja. Za uspešno obnovitev tovarniških nastavitev mora biti kamera priključena na omrežje.*

V aplikaciji kliknite na gumb Dodaj napravo. V levem stolpcu izberite Videonadzor in kliknite na Kamera (Wi-Fi). Čeprav kamera ne razpolaga z LED-kazalcem, ki bi utripal med procesom seznanjanja, njegovo hitro utripanje potrdite v aplikaciji. Izberite domači Wi-Fi (2,4 GHz), vnesite geslo za ta Wi-Fi in kliknite na gumb Naprej.

Opomba: *Aplikacija za pravilno seznanjanje zahteva dostop do lokacije.*

Pridržite zaslon s QR-kodo pred lečo kamere na oddaljenosti 15 do 20 cm. Pri uspešnem seznanjanju se oglasi zvočni signal »Connect router«, »Connect internet« in »Add device success«. Kliknite na gumb Zvočni signal se oglasi in počakajte, da se seznanjanje konča, kar boste videli v aplikaciji. Na koncu kliknite na gumb Zaključeno. V tem trenutku je kamera pripravljena na uporabo.

POGOSTE TEŽAVE



- Preverite, ali se kamera povezuje na pravo omrežje WiFi. Kamera ne podpira 5 GHz, ampak le 2,4 GHz.
- Kamera ne podpira šifriranja WEP, ampak samo WPA2 (AES/TKIP) ali WPA3. Usmerjevalnik mora imeti vklopljeno storitev DHCP za dodeljevanje naslovov IP ter izklopljen zero-handoff.
- Geslo za Wi-Fi sme vsebovati posebnih znakov: ~!@#%*^*~.
- Pri konfiguraciji se prepričajte, da so usmerjevalnik, mobilni telefon in kamera čim bližje med sabo. Pri seznanjanju mora biti razdalja največ 5 m od usmerjevalnika.
- Če seznanjanje še vedno ne uspe, odstranite aplikacijo, ponovno zaženite mobilni telefon in kamero ter vse še enkrat izvedite v skladu z navodili.
- Ostale težave pri seznanjanju so lahko šibek signal Wi-Fi, motnje iz okoliških omrežij in nezdružljiv mobilni telefon (IOS 7 in novejši/Android 4.0 in novejši).

ZAŠČITA PRED VDOROM

Aplikacija uporablja petnivojsko varnostno tehnologijo, ki zagotavlja varnost pametnih naprav brez tveganja za uhajanje informacij zahvaljujoč šifriranju podatkov na vojaškem nivoju AES, avtorizaciji ter preverjanju s trojno kontrolo, dvokodnemu dinamičnemu ključu ter šifriranju kanala https za zagotavljanje varnega omrežnega prenosa.

Opomba: Za večjo zaščito proti vdorom na svojem omrežju WiFi nastavite čim močnejše geslo. Geslo naj bo sestavljeno iz najmanj osmih znakov iz kombinacije malih in velikih črk ter števk. Ne uporabljajte posebnih znakov »~!@#%*^*~«, sicer kamere ne bo mogoče seznaniti.

GLAVNE FUNKCIJE APLIKACIJE

 /  Nastavitev kakovosti prenosa videa na SD ali HD

 Izklop/vklop zvoka

 Približanje slike (lahko tudi s potegom dveh prstov na zaslonu)

 Preklop na cel zaslon

 Zajem zaslona (posnetek se shrani v galerijo telefona)

 Pri pridržanju prenaša zvok iz mikrofona mobilnega telefona v zvočnik na kameri



S pritiskom na gumb bo pogovor potekal v obe smeri, dokler gumba zopet ne izklopite

Opomba: Nastavitve osnovnih funkcij → Način avdio.



Zajem videa (video se shrani v galerijo telefona)



Prikaz galerije posnetih slik in videov v telefonu



Nastavitev svetlega ali temnega motiva aplikacije



Nastavitev nočnega gledanja

Opomba: Po nastavitvi na Samodejno se kamera ob stemnitvi samodejno preklopi in način nočnega gledanja in slika se preklopi na črno-belo.



Nastavitev glasnosti kamere



Vklop uspanke



Spremljanje gibanja – kamera se obrača za gibanjem

Opomba: Pri vklopu spremljanja gibanja je nastavljeno območje aktivnosti onemogočeno.



Zaznavanje gibanja – pri zaznanem gibanju pošlje obvestilo v mobilni telefon in naredi posnetek, ki ga je mogoče prikazati ob kliku na obvestilo

Opomba: Pod nastavitvijo »Območje aktivnosti« lahko nastavite dele slike, ki bodo spremljani in za katere boste dobivali opozorila. Za nastavitev povlecite ali spremenite velikost rdečega okvirčka tako, da ga povlečete za enega od kotov.



Zaznavanje zvoka – ob zaznanem zvoku pošlje obvestilo v mobilni telefon



Nastavitev temperature – ko zazna vašo nastavljeno zgornjo in spodnjo mejo temperature, pošlje obvestilo v mobilni telefon

Opomba: Za prikaz obvestila glede zaznanega gibanja, zvoka in temperature se prepričajte, da imate v nastavitvah telefona dovoljena obvestila aplikacije.



Predvajanje posnetka s kartice microSD – poleg galerije telefona lahko posnetke shranjujete tudi na kartico microSD.

Opomba: Kartico vstavite v izklopljeno kamero v vhod pod optiko (več v poglavju OPIS KAMERE, točka 5) in pred snemanjem kartico formatirajte v nastavitvah. V nastavitvah lahko tudi izberete, ali bo kamera na kartico snemala neprekinjeno ali le ob zaznanem gibanju.

SPECIFIKACIJE

Kot opazovanja	100°
Obračanje kamere horizontalno	350° (omogoča prikaz kota 360°)
Obračanje kamere vertikalno	45° (omogoča prikaz kota 90°)
Samodejno nočno gledanje	Da (vidljivost do 10 m)
Format videa	MP4, kompresija H.264
WiFi	2,4 GHz (doseg 15 metrov kamera → usmerjevalnik)
Ločljivost videa	1080P (1920×1080 12 fps), VGA (640×480 12 fps)
Maks. velikost kartice microSD	128 GB
Vhod za napajanje	Micro USB
Poraba energije	5 V, 0,32 A
Dimenzije	80 × 116 × 90 mm (d × š × v)
Teža	180 g

VARNOST PRI DELU Z APARATOM

1. Pozorno preberite priložene varnostne napotke.
2. Za pravilno rokovanje z izdelkom si naložite in preberite najnovejšo različico priročnika, ki je za prenos na voljo na strani: www.truelife.eu
3. Napake v tisku in spremembe podatkov so pridržane.

Proizvajalec:

elem6 s.r.o.,
Braškovská 15, 16100 Praha 6,
Češka republika



HR - UPUTE

SADRŽAJ PAKIRANJA

- Kamera (dječja jedinica)
- Mikro USB kabel + adapter
- Pribor za zidnu montažu

OPIS KAMERE

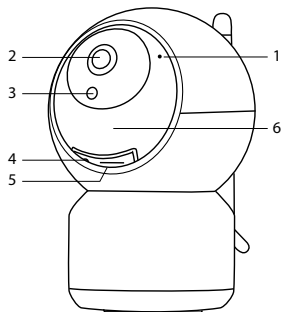

1. Mikrofon
2. Objektiv kamere
3. Infracrveni senzor
4. Tipka za reset
5. Utor za microSD karticu
6. 6 infracrvenih dioda za noćno gledanje

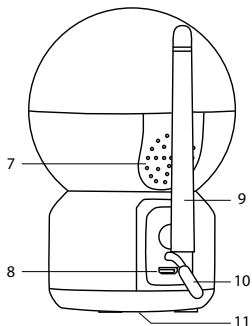

7. Zvučnik
8. Ulaz za Mikro USB
9. Antena
10. Senzor temperature
11. Otvor za zidnu montažu

PRVO KORIŠTENJE

1) Preuzmite aplikaciju

Skenirajte QR kod ili unesite URL:

truelife.eu/57721/app



2) Registrirajte se ili se prijavite putem postojećeg računa

a) Registrirajte se

Ako još uvijek nemate račun na aplikaciji, registrirajte se pritiskom na tipku Registracija. Odaberite državu/regiju i unesite svoju e-mail adresu. Pažljivo pročitajte Pravila zaštite osobnih podataka i označite Slažem se. Zatim pritisnite tipku Učitati kontrolni kod i prepišite šesteroznamenasti kod koji vam je stigao u pristiglu poštu. Sada postavite lozinku (6-20 znakova s kombinacijom slova i brojeva) i pritisnite tipku Idi na aplikaciju.

Napomena: *Kod je važeći samo 60 sekundi. Ako ga do tada ne popunite, pritisnite tipku Ponovno pošalji i ponovno unesite kod.*

b) Prijavite se putem postojećeg računa

Ako već imate račun na aplikaciji, pritisnite Prijava putem postojećeg računa. Odaberite državu/regiju, unesite svoju e-mail adresu, unesite lozinku i pritisnite tipku Prijava.

3) Uparite kameru s aplikacijom

Spojite priključak mrežnog adaptera u ulaz na kameri te adapter u utičnicu. Kamera će se početi okretati i javit će „Wait for Wi-Fi config“, što znači da će tražiti kućni ruter na koji se želi spojiti.

Napomena: *Ako niste čuli nikakav signal, oprezno okrenite objektiv kamere prema gore i 5 sekundi držite tipku za reset (vidi poglavlje OPIS KAMERE, točka 4). Ako se kamera okreće, pričekajte da se potpuno zaustavi kako biste izbjegli oštećenje motora. Kamera mora biti spojena na mrežu kako bi vraćanje na tvorničke postavke bilo uspješno.*

U aplikaciji pritisnite tipku Dodaj uređaj. U lijevom stupcu odaberite Video nadzor i pritisnite Kamera (Wi-Fi). Čak i ako kamera nema LED indikator koji treperi tijekom procesa uparivanja, potvrdite njegovo brzo treperenje u aplikaciji. Odaberite kućni Wi-Fi (2.4GHz), unesite lozinku te Wi-Fi mreže i pritisnite tipku Dalje.

Napomena: *Aplikacija zahtijeva pristup lokaciji za ispravno uparivanje.*

Zaslon s QR kodom držite ispred objektiva kamere na udaljenosti od 15 do 20 cm. Kod uspješnog uparivanja čuje se zvučni signal „Connect router“, „Connect internet“ i „Add device success“. Pritisnite tipku Začuo se zvučni signal i pričekajte završetak uparivanja koje vidite u aplikaciji. Nakon završetka pritisnite tipku Gotovo. U ovom trenutku kamera je spremna za korištenje.

ČESTI PROBLEMI

- Provjerite spaja li se kamera na ispravnu WiFi mrežu. Kamera ne podržava 5GHz, već samo 2.4GHz.
- Kamera ne podržava WEP enkripciju, već samo WPA2 (AES/TKIP) ili WPA3. Osim toga, ruter mora imati uključenu uslugu DHCP za dodjeljivanje IP adrese i isključen zero-handoff.

- Lozinka Wi-Fi mreže ne smije sadržavati posebne znakove: ~!@#%&^*~.
- Prilikom konfiguriranja vodite računa o tome da ruter, mobilni telefon i kamera međusobno budu što bliže. Prilikom uparivanja mogu biti maksimalno 5 m od rutera.
- Ako i dalje ne možete upariti, deinstalirajte aplikaciju, ponovno pokrenite mobilni telefon i kameru i napravite ponovno sve prema uputama.
- Ostali problemi kod uparivanja mogu biti slab signal Wi-Fi, smetnje iz okolnih mreža i nekompatibilni mobilni telefon (IOS 7 i noviji /Android 4.0 u i noviji).

ZAŠTITA OD HAKIRANJA

Aplikacija upotrebljava petoslojnu sigurnosnu tehnologiju koja jamči sigurnost pametnih uređaja bez rizika od curenja informacija zahvaljujući šifriranju podataka na vojnoj razini AES, autorizaciji i trostrukoj kontroli autentifikacije, dinamičkom ključu s dva koda, šifriranju kanala https i šifriranju kanala https za jamčenje sigurnosti mrežnog prijenosa.

Napomena: *Kako biste povećali zaštitu od hakiranja, na svojoj bežičnoj mreži postavite što jaču lozinku. Lozinka bi trebala sadržavati najmanje osam znakova s kombinacijom malih i velikih slova te brojeva. Ne upotrebljavajte posebne znakove „~!@#%&^*~“ jer se kamera neće moći upariti.*

GLAVNE FUNKCIJE APLIKACIJE

 /  Postavke kvalitete prijenosa videa na SD ili HD



Isključiti/uključiti zvuk



Povećanje/smanjenje slike (moguće i povlačenjem dva prsta po zaslonu)



Prebaciti na cijeli zaslon



Snimka zaslona (slika će se spremiti u galeriju telefona)



Kada se pritisne, prenosi zvuk iz mikrofona mobilnog telefona do zvučnika na kameri



Pritiskom tipke, razgovor će biti dvosmjernan sve dok ponovno ne isključite tipku

Napomena: *Postavke osnovnih funkcija → Audio način rada.*



Snimanje videa (video će se spremiti u galeriju telefona)



Prikaz galerije snimljenih slika i videa u telefonu



Postavke svijetle i tamne teme aplikacije



Postavke noćnog gledanja

Napomena: Kada je postavljeno na Automatsko, kamera se u sumrak automatski prebacuje na režim noćnog gledanja i slika postaje crno-bijela.



Postavke glasnoće kamere



Uključivanje uspavanke



Praćenje pokreta – kamera će se okretati u smjeru pokreta

Napomena: Kada je uključeno praćenje pokreta, postavljeno područje aktivnosti se deaktivira.



Detekcija pokreta – kada detektira pokret šalje obavijest na mobilni telefon i snimi sliku koja se može prikazati kada se pritisne na obavijest

Napomena: Pod postavkom „Područje aktivnosti“ možete postaviti dijelove slike koja će se pratiti i za koju možete dobivati obavijesti. Za postavljanje, povucite ili promijenite veličinu crvenog okvira povlačenjem samo iz kutova okvira.



Detekcija zvuka – kada detektira zvuk, šalje obavijest na mobilni telefon



Postavke temperature – kada zabilježi gornju i donju granicu postavljene temperature, pošalje obavijest na mobilni telefon

Napomena: Za prikaz obavijesti o detekciji pokreta, zvuka i temperature, provjerite jesu li u postavkama telefona omogućene obavijesti aplikacije.



Reprodukcija zapisa s microSD kartice – osim u galeriju telefona, zapise možete spremati i na microSD karticu

Napomena: Umetnite karticu u isključenu kameru u ulaz ispod optike (vidi poglavlje OPIS KAMERE, točka 5) i prije učitavanja u postavkama formatirajte karticu. U postavkama također možete odabrati hoće li kamera učitavati na karticu stalno ili samo prilikom detekcije pokreta.

SPECIFIKACIJA

Kut gledanja	100°
Horizontalno okretanje kamere	350° (omoguće prikaz od 360°)
Vertikalno okretanje kamere	45° (omoguće prikaz od 90°)
Automatsko noćno gledanje	Da (vidljivost do 10 m)
Format videa	MP4, komprese H.264
WiFi	2.4GHz (doseg 15 metara kamera → ruter)
Razlučivost videa	1080P (1920×1080 12fps), VGA (640×480 12fps)
Max. memorija microSD kartice	128 GB
Ulaz za napajanje	Micro USB
Potrošnja energije	5 V, 0,32 A
Dimenzije	80 × 116 × 90 mm (d × š × v)
Masa	180 g

SIGURNOST PRILIKOM RADA S UREĐAJEM

1. Pažljivo pročitajte priložene sigurnosne upute.
2. Za pravilno postupanje s proizvodom, preuzmite i pročitajte najnoviju verziju priručnika koja je dostupna na stranici: www.truelife.eu
3. Za tiskarske pogreške i promjene informacija ne odgovaramo.

Proizvođač:

elem6 s.r.o.,
Braškovská 15, 16100 Praha 6,
Češka Republika



