

**PHILIPS**

7000

Power Flosser





1

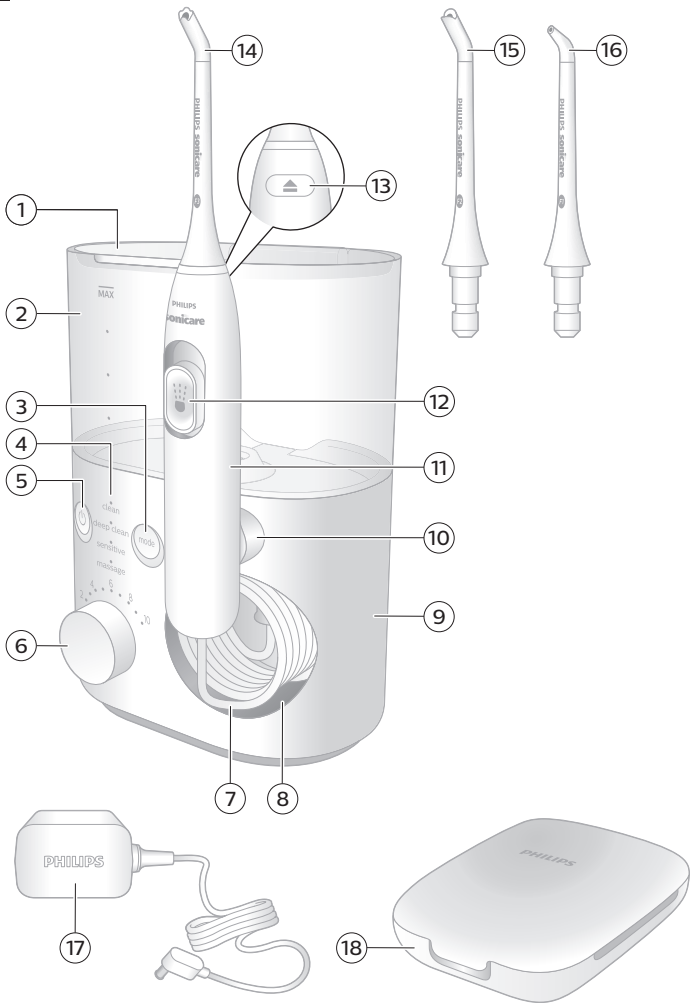

— |

| —

— |

| —

**English 6**  
**Русский 22**  
**Қазақша 38**

### **Important safety information**

Read this important information carefully before you use the appliance and save it for future reference.

### **DANGER**

- Keep the power adapter away from water.
- Do not place or store product where it can fall or be pulled into a tub or sink.
- Do not reach for a product that has fallen into water. Unplug immediately.
- Do not immerse the power adapter or base in water or any other liquid.
- After cleaning, make sure the power adapter is completely dry before you connect it to the mains.

### **WARNINGS**

To reduce the risk of burns, electrocution, fire or injury to persons:

- Only use the power adapter (WAC1001) provided with the Power Flosser.
- If the product is damaged in any way (power adapter, base, handle, hose or nozzle), stop using it.

- Always replace the power adapter with one of the original type in order to avoid a hazard.
- Keep cord away from heated surfaces
- This appliance contains no user serviceable parts. If the appliance is damaged, contact the Consumer Care Center in your country (see 'Warranty and support').
- Do not use the product outdoors
- The maximum altitude of use is 4420 meters.
- This product is not intended for use by persons (including children) with reduced physical, sensory, or mental capabilities, or lack of experience and knowledge, unless they have been given supervision or instruction concerning use of the product by a person responsible for their safety.
- Children (ages 6+) should be supervised to ensure that they do not play with the product.
- Do not fill the reservoir with hot water. Hot water may cause burns.

## 8 English

- Philips Sonicare Power Flosser is a personal care device and is not intended for use by multiple users.
- If you are not going to use the product for an extended period of time, unplug it from the electrical outlet, clean it and store it in a cool and dry place away from direct sunlight.

### **CAUTION**

- To avoid damage to the product, do not place the product or parts in the dishwasher for cleaning unless otherwise instructed.
- If you have had oral or gum surgery in the previous 2 months, consult your dentist before you use the Philips Sonicare Power Flosser.
- Consult your dentist if excessive bleeding occurs after using this toothbrush or if bleeding continues to occur after 1 week of use.



- The Philips Sonicare Power Flosser complies with the safety standards for electromagnetic devices. If you have a pacemaker or other implanted device, contact your physician or the manufacturer of the implanted device prior to use.
- If you have medical concerns, consult your doctor before you use the Philips Sonicare Power Flosser.
- This product has only been designed for cleaning teeth and gums. Do not use it for any other purpose. (for e.g. eyes, nose and ears). Stop using the appliance and contact your doctor if you experience any discomfort or pain.
- Do not use other nozzles than the ones recommended by Philips Sonicare.

### **Electromagnetic fields (EMF)**

This Philips appliance complies with all applicable standards and regulations regarding exposure to electromagnetic fields.

### **Introduction**

Welcome to Philips! Congratulations on your new Sonicare Power Flosser. To fully benefit from the support that Philips offers, register your product at [philips.com/welcome](https://philips.com/welcome).

## Intended Use

The Philips Sonicare Power Flosser is an oral irrigator intended to remove plaque and food debris between teeth and the tooth surface in order to reduce tooth decay and improve and maintain gum health. This product is intended for consumer home use, normally used at least once a day. Use by children (ages 6+) should be with adult supervision.

## Your Philips Sonicare Power Flosser (Fig. 1)

- 1 Reservoir lid
- 2 Reservoir
- 3 Mode button
- 4 Mode indicator
- 5 On/off button
- 6 Intensity dial
- 7 Hose
- 8 Hose storage compartment
- 9 Base
- 10 Magnetic handle dock
- 11 Handle
- 12 Pause switch
- 13 Nozzle eject button
- 14 Quad Stream nozzle\*
- 15 Comfort nozzle\*
- 16 Standard nozzle\*
- 17 Power adapter
- 18 Nozzle storage case

\*Note: The contents of the box may not include all items shown depending on the product configuration purchased.

## Nozzles

To see what type of nozzles you have, check the code at the base of the nozzle. Each nozzle type provides different benefits.



Nozzle label	F1	F2	F3
<b>Nozzle Name</b>	Standard nozzle	Comfort nozzle	Quad Stream nozzle
<b>Benefit</b>	Standard nozzle with a single stream of water for removing debris and plaque.	Soft rubber nozzle for comfort and ease of positioning for those with sensitive gums.	Soft rubber nozzle that directs water into a cross-shaped stream that gently removes plaque for an effortlessly thorough clean.

## Modes

Your Power Flosser is equipped with 4 different modes:

### Clean

This mode, with pacer, provides standard water pressure for a great clean.

### Deep clean

This mode, with Pulse Wave technology, provides strong and gentle pulses of water for a thorough clean.

### Sensitive

This mode, with Pulse Wave technology, provides gentle pulses of water for beginners or those with sensitive gums.

### Massage

This mode, with pacer, offers soothing pulses of water to massage your gums.

Note: For details on "Pulse Wave technology" and "pacer" (see 'Features').

### Selecting modes

- 1 Turn on the device by pressing the on/off button.
- 2 Press the mode button to select desired mode.

## 12 English

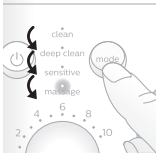

### Intensity Settings

Your power flosser comes with 10 different intensity settings. To manually change the intensity, turn on the base and turn the intensity dial to the setting you prefer.

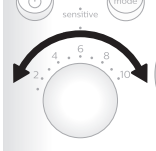

Note: For first time use, start the device from the lowest setting. It is recommended to increase the intensity you use over the course of a few weeks. This can give better cleaning benefits as you are able to tolerate higher settings.

### Features

#### Pacer

The **clean** and **massage** modes have a pacer. This feature indicates when you are supposed to move to the next section of your mouth via a short pause in the waterflow.

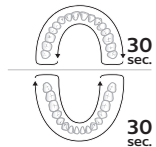

Note: This feature is on clean mode and massage modes only.

#### Activating or deactivating pacer

You can activate or deactivate the pacer feature by holding the on/off button and the mode button simultaneously for 5 seconds.

- When deactivated, all the lights will flash once.

- When activated, all the lights will flash twice.

### Pulse Wave technology

The **deep clean** and **sensitive** modes have a "Pulse Wave technology" feature. The flow of the water increases and decreases in intensity, providing a brief pause during which you can move the nozzle to the next space between your teeth.

### Magnetic Docking

If the pause switch on the handle was not turned to the off position, when the handle is docked back to the base after use, the magnetic dock will automatically set the pause switch back to off.

### Getting started

- 1 Connect the small plug into the bottom of the base and connect the power plug in any 100-240V power outlet.
- 2 Remove the reservoir from the base.

Note: Make sure the product is powered off before you remove the reservoir.

- 3 Open the lid, fill the reservoir with lukewarm water to the MAX fill line.



- 4 Close the lid. Place the reservoir back on the base.

Note: Press down firmly to ensure there is no gap between the reservoir and the base.

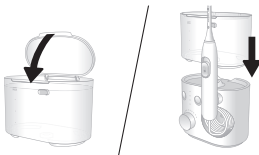

- 5 Insert your preferred nozzle into the handle. Press the nozzle down until you hear a "click".

## 14 English

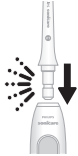

- 6 Press the on/off button on the base station to turn on the product. Select your desired mode (see 'Modes') and intensity (see 'Intensity Settings').



- 7 Remove the handle from the base and point the tip of the nozzle into the sink. Slide the pause switch on the handle to the 'on' (up) position and wait until the water stream comes out of the tip of the nozzle. Stop the flow of water by sliding the pause switch to the 'off' (down) position.

Note: This step is for first time use after purchase only.

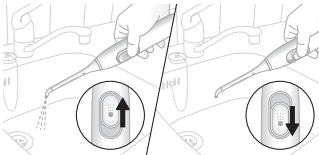

- 8 Press the on/off button on the base again to turn off the product.

### Using your Power Flosser

- 1 Make sure that the pause switch on the handle is in the 'off' position.
- 2 Press the on/off button on the base to turn on the product.



- 3 Place the nozzle tip in your mouth. Lean over the sink and partially close your lips over the nozzle to avoid splashing. Leave enough space to allow water to flow from your mouth into the sink.

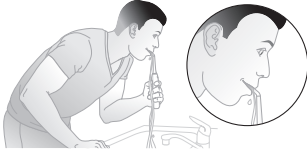

### Standard and Comfort Nozzle

With the base station turned on:

- a Position the nozzle tip just above the gum line at a 90° angle.

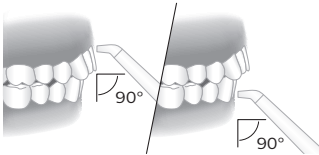

- b Slide the pause switch on the handle to the 'on' position to start the water flow.
- c Starting from your back teeth in your upper or lower jaw, slide the nozzle tip along the gum line and pause briefly between each tooth. Continue to clean both inside and outside of your teeth in one arch of your mouth for 30 seconds.

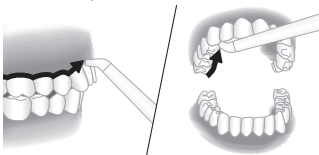

Note: Remember to clean the inside of your teeth.

- d Repeat in the other arch of your mouth for another 30 seconds until all spaces around and between your teeth have been cleaned for a total of at least one minute.

## 16 English

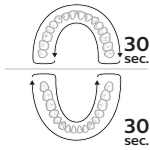

Note: You can stop the water flow during use by sliding the pause switch on the handle to the 'off' position (motor will pause).

### Quad Stream Nozzle

With the base station turned on:

- Position the nozzle tip just above the gum line at a  $90^\circ$  angle. Press gently so that the nozzle tip is in contact with the gum line and the teeth.

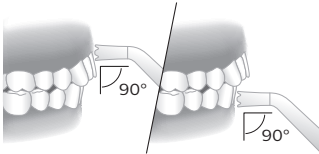

- Slide the pause switch on the handle to the 'on' position to start the water flow.
- Starting from your back teeth in your upper or lower jaw, slide the nozzle tip along the gum line and pause briefly between each tooth. Continue to clean both inside and outside of your teeth in one arch of your mouth for 30 seconds.

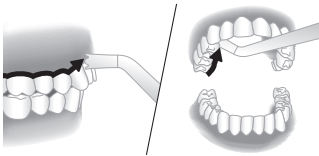

Note: Remember to clean the inside of your teeth.

- Repeat in the other arch of your mouth for another 30 seconds until all spaces around and between your teeth have been cleaned for a total of at least one minute.



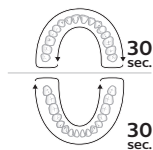

Note: You can stop the water flow during use by sliding the pause switch on the handle to the 'off' position (motor will pause).

### Cleaning orthodontic brackets with the Quad Stream nozzle

- To clean around orthodontic brackets, place the nozzle tip over each bracket.
- Gently rotate the nozzle tip around the bracket in a small circle before moving to the bracket on the next tooth.

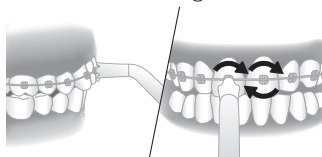

### After each use

- When you are finished, turn off the product.
- Pick up and empty the reservoir.
- Remove the nozzle from the handle by pushing the eject button on the back of the handle.

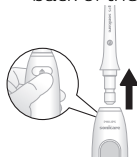

- Rinse the nozzle under the tap.
- Insert the nozzle back into the handle.









## 18 English

6 Dry any excess water off the tether and handle.

### Cleaning







The product needs to be cleaned once a week.  
Clean the device and the accessories as follows:

#### Reservoir and lid



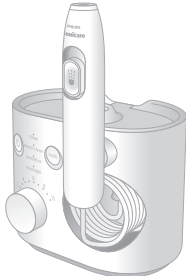

Gently remove the reservoir from the unit. The reservoir can be hand washed with warm water and mild soap or cleaned in the dishwasher.

#### Base and handle

When necessary, you can clean the outside of the base and the handle with a soft cloth and mild soap.

## Nozzles

			
	✓	✓	✓

**Regular Cleaning:**

Remove the nozzle from the handle. Rinse the tip under warm water.

**Every few months, or if your nozzle becomes clogged:**

Soak the nozzle in a container of 2 parts water and 1 part white vinegar for 5 minutes. Rinse the nozzle with warm water.

**Nozzle storage case**

			
	✓	✓	✓

The storage case can be hand washed in warm water with mild soap or cleaned in the dishwasher.

**Internal components, hose and handle**

Fill the reservoir with warm water and add 1-2 tablespoons of white vinegar. Remove the handle, point the nozzle at the sink and turn on the product to run the solution through the unit until the reservoir is empty. Rinse by repeating with a full reservoir of clean warm water.

## Storage

If you are not going to use the product for an extended period of time, unplug it from the electrical outlet, clean it and store it in a cool and dry place away from direct sunlight.

## Replacement

Replace nozzles every 6 months or immediately when damaged. To buy accessories or spare parts, visit **philips.com** or go to your local Philips Sonicare dealer. You can also contact the Philips Consumer Care Center in your country (see the international warranty leaflet for contact details).

The following spare parts are available:

- Standard nozzle
- Comfort nozzle
- Quad Stream nozzle

Note: The availability of spare parts may differ by country.

## Frequently asked questions

Question	Answer
Can I use mouthwash or essential oils in my reservoir?	It is not recommended to use essential oils in the reservoir. Mouthwash can be mixed with water and used in the reservoir. After using mouthwash, rinse the device to prevent clogging by partially filling reservoir with warm water and running product with tip pointed into sink until reservoir is empty.
Will other nozzles fit on my Philips Sonicare Power Flosser?	Only Philips Sonicare Power Flosser nozzles will work with this device. Nozzles from other brands and Philips AirFloss nozzles are not compatible with this product.
How often do I need to replace my nozzle?	We advise you to replace your nozzle after 6 months of use. You can find more information about buying replacement parts at <b>philips.com</b>

## Locating the model number

Look on the bottom of the base for the model number (HXxxxx).

## Warranty and support

Philips warrants its products for two years after the date of purchase. Defects due to faulty materials and workmanship will be repaired or replaced at Philips' expense provided that convincing proof of purchase in the qualifying period is provided. Philips recommends use of genuine Sonicare Nozzles for optimal performance. Use of other Nozzles may damage your PowerFlosser and limit your warranty protection. For product information, support and online user instructions, please visit: [www.philips.com/support](http://www.philips.com/support) or read the international warranty leaflet.

## Warranty restrictions

The terms of the international warranty do not cover the following:

- Reservoir
- Nozzles
- Damage caused by use of unauthorized replacement parts or unauthorized nozzles
- Damage caused by misuse, abuse, neglect, alterations or unauthorized repair
- Normal wear and tear, including chips, scratches, abrasions, discoloration or fading

## Recycling



- This symbol means that this product shall not be disposed of with normal household waste (2012/19/EU).
- Follow your country's rules for the separate collection of electrical and electronic products. Correct disposal helps prevent negative consequences for the environment and human health.

## **Важные сведения о безопасности Дополнение к эксплуатационной документации**

Перед началом эксплуатации устройства внимательно ознакомьтесь с настоящим буклетом и сохраните его для дальнейшего использования в качестве справочного материала.

### **ОПАСНО!**

- Держите адаптер питания подальше от воды.
- Не размещайте и не храните изделие в тех местах, где оно может упасть или соскользнуть в ванную или раковину.
- Не прикасайтесь к изделию, упавшему в воду. Немедленно отключите его от электросети.
- Не допускается погружение адаптера питания или основания в воду или любую другую жидкость.
- После чистки проверяйте, что адаптер питания полностью высох, прежде чем подключать его к сетевой розетке.

### **ПРЕДУПРЕЖДЕНИЯ**

Чтобы снизить риск получения ожогов, поражения электрическим током, возгорания или травм:

- Пользуйтесь только адаптером питания (WAC1001), входящим в комплектацию Power Flosser.
- Прекратите эксплуатацию устройства при повреждении любой из его частей (адаптера питания, основания, рукоятки, шланга или насадки).
- Всегда заменяйте адаптер питания только оригинальной моделью, чтобы обеспечить безопасную эксплуатацию устройства.
- Не помещайте шнур рядом с горячими поверхностями.
- Это устройство не содержит деталей, нуждающихся в обслуживании пользователем. Если устройство повреждено, обратитесь в центр поддержки потребителей в вашей стране (см. «Гарантия и поддержка»).
- Не используйте устройство вне помещения.
- Устройство можно использовать на высоте до 4420 метров над уровнем моря.

- Данный продукт не предназначен для использования лицами (включая детей) с ограниченными физическими возможностями или умственными способностями, нарушениями органов чувств, а также лицами, не обладающими достаточным опытом и знаниями, кроме случаев использования под контролем или после инструктирования со стороны лиц, ответственных за их безопасность.
- Не позволяйте детям играть с данным продуктом.
- Не наполняйте резервуар горячей водой. Горячая вода может вызвать ожоги.
- Philips Sonicare Power Flosser — устройство для личной гигиены, не предназначенное для использования несколькими лицами.
- Если вы предполагаете, что в течение длительного времени не будете пользоваться изделием, отключите его от розетки электросети, очистите и поместите на хранение в прохладное и сухое место, защищенное от попадания прямых солнечных лучей.

## **ВНИМАНИЕ!**

- Чтобы не повредить устройство, не мойте его (целиком или отдельные части) в посудомоечной машине, если это прямо не разрешается в инструкции.
- Если за последние 2 месяца вы перенесли операцию ротовой полости или десен, перед использованием Philips Sonicare Power Flosser проконсультируйтесь со стоматологом.
- Если после использования ирригатора появляется обильное кровотечение или если кровоточивость десен не прекращается через 1 неделю, проконсультируйтесь со стоматологом.
- Philips Sonicare Power Flosser соответствует стандартам безопасности для электромагнитных устройств. Если у вас установлен кардиостимулятор или другое имплантированное устройство, проконсультируйтесь с врачом или производителем имплантированного устройства перед использованием.
- При необходимости перед использованием Philips Sonicare Power Flosser проконсультируйтесь у врача.
- Данное устройство предназначено для чистки зубов и десен. Не используйте его для других целей (например, глаз, носа и ушей). При появлении ощущения дискомфорта или боли прекратите пользоваться устройством и обратитесь к врачу.
- Используйте только насадки, рекомендованные Philips Sonicare.

## Электромагнитные поля (ЭМП)

Это устройство Philips соответствует всем применимым стандартам и нормам по воздействию электромагнитных полей.

### Введение

Добро пожаловать в Philips! Поздравляем с приобретением нового ирригатора Sonicare Power Flosser! Чтобы воспользоваться всеми преимуществами поддержки Philips, зарегистрируйте изделие на веб-сайте [www.philips.com/welcome](http://www.philips.com/welcome).

### Назначение

Philips Sonicare Power Flosser — ирригатор ротовой полости, предназначенный для удаления зубного налета и остатков пищи с зубов с целью снижения риска образования кариеса и улучшения здоровья десен. Данное устройство предназначено исключительно для домашнего использования, обычно не реже раза в день. Использование детьми (старше 6 лет) допускается только под присмотром взрослых.

### Ваш ирригатор Philips Sonicare Power Flosser (рис. 1)

- 1 Крышка резервуара
- 2 Резервуар
- 3 Кнопка выбора режима (Mode)
- 4 Индикатор режима
- 5 Кнопка ON/OFF (Вкл./Выкл.)
- 6 Регулятор интенсивности струи воды
- 7 Шланг
- 8 Отсек для хранения шланга
- 9 Основание
- 10 Док-станция для рукоятки
- 11 Рукоятка
- 12 Клавиша паузы ON (вверх)/OFF (вниз)
- 13 Кнопка извлечения насадки
- 14 Насадка Quad Stream\*
- 15 Насадка Comfort\*
- 16 Насадка Standard\*
- 17 Футляр для хранения насадок
- 18 Адаптер питания



\* Примечание. В комплект поставки могут входить не все предметы, изображенные на рисунке. Это зависит от комплектации приобретаемого изделия.

## Насадки

Чтобы узнать, какой тип насадки вы используете, посмотрите код в нижней части насадки. У каждого типа насадки есть свои преимущества.

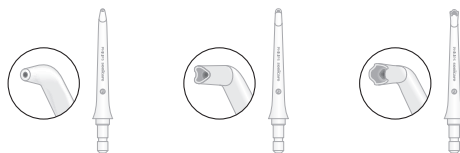

Маркировка насадки	F1	F2	F3
Наименование насадки	Насадка Standard	Насадка Comfort	Насадка Quad Stream
Преимущество	Стандартная насадка с одним потоком воды для удаления зубного налета и остатков пищи.	Мягкая резиновая насадка для максимально комфортного использования людьми с чувствительными деснами.	Мягкая резиновая насадка с двумя пересекающимися потоками воды, которые бережно и эффективно удаляют зубной налет.

## Режимы

Ирригатор Power Flosser может работать в 4 разных режимах работы: **Clean (Чистка)**

В этом режиме используется таймер и вода подается под стандартным давлением, обеспечивая хорошую очистку.

## 26 Русский

### Deep Clean (Глубокая очистка)

В этом режиме технология импульсных волн Pulse Wave обеспечивает попеременную подачу интенсивных и бережных струй воды для тщательной очистки.

### Sensitive (Чувствительный)

Этот режим предназначен для чувствительных участков или для начинающих впервые пользоваться устройством. В этом режиме технология импульсных волн Pulse Wave обеспечивает подачу бережных струй воды.

### Massage (Массаж)

В этом режиме используется таймер и обеспечивается подача успокаивающих струй воды для массажа десен.

Примечание. Описание «Технология импульсных волн Pulse Wave» и «Таймера» (см. «Функциональные особенности»).

### Выбор режима

- 1 Нажмите кнопку ON/OFF (Вкл./Выкл.), чтобы включить устройство.
- 2 Нажмите кнопку выбора режима (Mode) для выбора необходимого режима.



### Настройки интенсивности подачи воды

Ирригатор имеет настройку с 10 уровнями интенсивности. Чтобы изменить интенсивность вручную, включите устройство и установите регулятор интенсивности в требуемое положение.



Примечание. При первом использовании устройства начинайте с самой низкой интенсивности подачи воды. Интенсивность рекомендуется повышать по мере использования устройства в течение нескольких недель. Так эффективность процедуры

очистки повысится за счет того, что ваши десны привыкнут к более высокой интенсивности подачи воды.

## Функциональные особенности

### Таймер

В режимах **Clean (Чистка)** и **Massage (Массаж)** используется таймер. Эта функция путем короткой приостановки подачи воды сообщает, когда необходимо перейти к следующему участку ротовой полости.

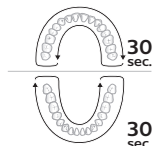

Примечание. Эта функция доступна только в режимах Clean (Чистка) и Massage (Массаж).

### Включение или отключение таймера

Чтобы включить или выключить функцию таймера, одновременно удерживайте кнопку ON/OFF (Вкл./Выкл.) и кнопку выбора режима (Mode) в течение 5 секунд.

- После отключения таймера все световые индикаторы однократно мигнут.
- При включении таймера все световые индикаторы мигнут дважды.

### Технология импульсных волн Pulse Wave

В режимах **Deep Clean (Глубокая очистка)** и **Sensitive (Чувствительный)** используется «Технология импульсных волн Pulse Wave». Интенсивность струи воды попеременно усиливается и снижается, чтобы в промежутке между изменением интенсивности можно было переместить насадку к новому участку между зубами.

### Магнитная док-станция

Если клавиша паузы на рукоятке не переведена в положение OFF (вниз) при установке рукоятки обратно в док-станцию после использования, магнитная док-станция автоматически переведет клавишу паузы в положение OFF (вниз).

## Начало работы

- 1 Вставьте маленький штекер в основание подставки и подключите вилку к розетке электросети с напряжением 100–240 В.
- 2 Снимите резервуар с основания.

Примечание. Перед снятием резервуара убедитесь, что устройство выключено.

- 3 Откройте крышку, заполните резервуар теплой водой до отметки MAX (Максимум).



- 4 Закройте крышку. Установите резервуар обратно в основание.

Примечание. Плотно прижмите резервуар, чтобы между резервуаром и основанием не осталось зазора.



- 5 Вставьте необходимую насадку в рукоятку. Надавите на насадку до щелчка.

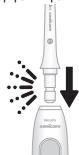

- 6 Нажмите кнопку ON/OFF (Вкл./Выкл.) на основании, чтобы включить устройство. Выберите необходимый Mode (режим) (см. «Режимы») и Intensity (интенсивность) (см. «Настройки интенсивности подачи воды»).



- 7 Снимите рукоятку с док станции и направьте наконечник насадки в раковину. Сдвиньте клавишу паузы на рукоятке в положение ON (вверх) и дождитесь подачи струи воды из наконечника насадки. Остановите подачу струи воды, сдвинув клавишу паузы в положение OFF (вниз).

Примечание. Этот шаг выполняется только при первом использовании после покупки или после длительного перерыва в использовании устройства.

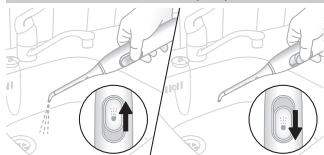

- 8 Повторно нажмите кнопку ON/OFF (Вкл./Выкл.) на основании, чтобы выключить устройство.

## Использование ирригатора Power Flosser

- 1 Убедитесь, что клавиша паузы на рукоятке установлена в положение OFF (вниз).
- 2 Нажмите кнопку ON/OFF (Вкл./Выкл.) на основании, чтобы включить устройство.



- 3 Расположите наконечник насадки во рту. Во избежание разбрызгивания воды нагнитесь над раковиной и частично прикройте насадку губами. Оставьте достаточно места для того, чтобы вода вытекла изо рта в раковину.

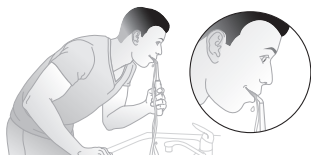

### Насадки Standard и Comfort

При включенном устройстве:

- a Расположите наконечник насадки чуть выше линии десен под углом  $90^\circ$ .

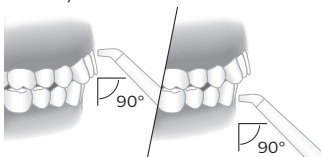

- b Установите клавишу паузы на рукоятке в положение ON (вверх), чтобы пустить воду.
- c Начиная с дальних зубов на верхней или нижней челюсти, медленно проведите кончиком насадки вдоль линии десен, делая небольшие паузы между зубами. Продолжайте чистить зубы на этой челюсти со всех сторон в течение 30 секунд.

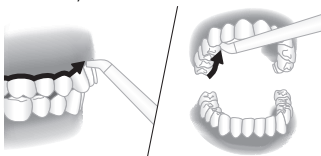

**Примечание.** Не забывайте чистить между зубами.

- d Повторите процедуру для другой челюсти в течение еще 30 секунд, пока не будут очищены все участки вокруг зубов и между ними (минимум одна минута).

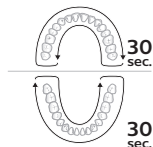

Примечание. Подачу воды можно остановить в любой момент, просто переведя клавишу паузы в положение OFF (вниз) (мотор остановится).

## Насадка Quad Stream

При включенном устройстве:

- a Расположите наконечник насадки чуть выше линии десен под углом  $90^\circ$ . Слегка надавите, чтобы наконечник насадки касался линии десен и зубов.

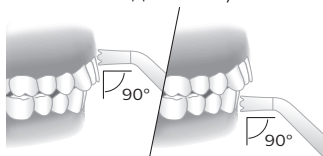

- b Установите кнопку паузы на рукоятке в положение ON (вверх), чтобы пустить воду.
- c Начиная с дальних зубов на верхней или нижней челюсти, медленно проведите кончиком насадки вдоль линии десен, делая небольшие паузы между зубами. Продолжайте чистить зубы на этой челюсти со всех сторон в течение 30 секунд.

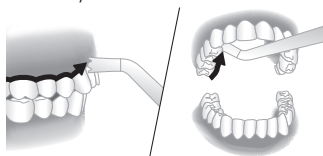

Примечание. Не забывайте чистить между зубами.

- d Повторите процедуру для другой челюсти в течение еще 30 секунд, пока не будут очищены все участки вокруг зубов и между ними (минимум одна минута).

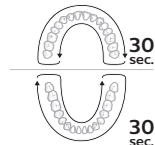

Примечание. Подачу воды можно остановить в любой момент, просто переведя клавишу паузы в положение OFF (вниз) (мотор остановится).

#### Чистка зубных брекетов с насадкой Quad Stream

- a Для очистки брекетов и участков вокруг них поднесите кончик насадки по очереди к каждому брекету.
- b Аккуратно проведите кончиком насадки вокруг каждого брекета, а потом переходите к следующему.

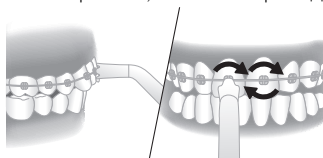

#### После каждого использования:

- 1 По завершении выключите устройство.
- 2 Достаньте резервуар и слейте из него воду.
- 3 Отсоедините насадку от рукоятки, нажав специальную кнопку на обратной стороне рукоятки.

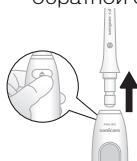

- 4 Сполосните насадку под струей воды.
- 5 Вставьте насадку обратно в рукоятку.







- 6 Вытрите остатки воды со шланга и рукоятки.

#### Очистка

Очистку изделия необходимо проводить еженедельно. Очищайте устройство и принадлежности следующим образом:





## Резервуар и крышка

			
	✓	✓	✓



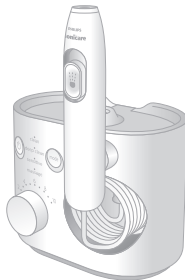

Аккуратно извлеките резервуар из основания. Резервуар можно мыть теплой водой с мылом или в посудомоечной машине.

## Основание и рукоятка

			
	✓	✗	✗

Внешнюю поверхность основания и рукоятку при необходимости можно протереть мягкой тканью с мылом.

## Насадки

			
	✓	✓	✓

**Регулярная очистка:**

Снимите насадку с рукоятки. Промойте наконечник теплой водой.

**Каждые несколько месяцев или при засорении насадки:**

Замочите насадку в контейнере с раствором из белого уксуса с водой в пропорции 1:2 на пять минут. Затем тщательно промойте насадку теплой водой.

**Футляр для хранения насадок**

			
	✓	✓	✓

Футляр для хранения можно мыть в теплой воде с мылом или в посудомоечной машине.

**Внутренние детали, шланг и рукоятка**

Заполните резервуар теплой водой и добавьте 1–2 столовые ложки белого уксуса. Снимите рукоятку, направьте насадку в раковину и включите устройство, чтобы промыть его до тех пор, пока в резервуаре не закончится раствор. После этого таким же образом промойте резервуар чистой теплой водой.

## Хранение

Если вы предполагаете, что в течение длительного времени не будете пользоваться изделием, отключите его от розетки электросети, очистите и поместите на хранение в прохладное и сухое место, защищенное от попадания прямых солнечных лучей.

## Замена

Насадку следует менять каждые 6 месяцев или сразу после повреждения. Чтобы приобрести аксессуары или запасные части, посетите веб-сайт **www.philips.com**. Можно также связаться с центром поддержки потребителей Philips в вашей стране (контактная информация приведена на гарантийном талоне).

В продаже имеются следующие детали:

- Стандартная насадка Standard
- Насадка Comfort
- Насадка Quad Stream

**Примечание.** Запасные части могут быть доступны не во всех странах.

## Часто задаваемые вопросы

Вопрос	Ответ
Можно ли наполнять резервуар для воды жидкостью для полоскания рта или эфирными маслами?	Использование эфирных масел не рекомендуется. Жидкость для полоскания рта можно использовать, предварительно смешав с водой. После использования жидкости для полоскания рта промойте устройство, чтобы избежать возможных засоров. Для этого частично заполните резервуар теплой водой и запустите устройство, направив кончик насадки в раковину. Подождите, пока резервуар полностью не опустеет.

Вопрос	Ответ
Подойдут ли к ирригатору Philips Sonicare Power Flosser другие насадки?	К данному устройству подходят только насадки для ирригатора Philips Sonicare Power Flosser. Насадки других марок и насадки Philips AirFloss с ним не совместимы.
Как часто необходимо менять насадку?	Мы рекомендуем менять насадку после 6 месяцев использования. Подробнее о покупке запасных частей можно узнать на веб-сайте <a href="http://www.philips.com">www.philips.com</a> .

## Гарантия и поддержка

Компания Philips предоставляет гарантию на свои продукты, срок действия которой составляет два года с даты приобретения изделия. При обнаружении дефектов, вызванных качеством материалов и сборки, Philips бесплатно проводит ремонт или замену устройства при условии предоставления документа, подтверждающего факт покупки, с датой, подтверждающей действие срока гарантии. Компания Philips рекомендует использовать подлинные насадки Sonicare Nozzles для обеспечения оптимальной работы устройства. Использование других насадок может привести к повреждению Power Flosser и лишить вас права на гарантийный ремонт. Чтобы получить информацию о продукте, поддержку или инструкции в режиме онлайн, посетите веб-сайт [www.philips.com/support](http://www.philips.com/support) или можно также связаться с центром поддержки потребителей Philips в вашей стране (контактная информация приведена на гарантийном талоне).

## Ограничения гарантии

Условия международной гарантии не распространяются на:

- Резервуар
- Насадки
- Повреждения, вызванные использованием неоригинальных запчастей или насадок.
- Повреждения, вызванные неправильной эксплуатацией, использованием не по назначению, небрежностью, модификацией устройства или неквалифицированным ремонтом.

- Обычный износ, включая трещины, царапины, потертости, изменение или потерю цвета.

## Утилизация



- Этот символ означает, что изделие не может быть утилизировано вместе с бытовыми отходами (2012/19/ЕС).
- Соблюдайте правила своей страны по раздельному сбору электрических и электронных изделий. Правильная утилизация поможет предотвратить негативное воздействие на окружающую среду и здоровье человека.

Электрический ирригатор полости рта Philips Sonicare  
Изготовитель: «Филипс Консьюмер Лайфстайл Б.В.», Туссендиенп 4,  
9206 АД, Драхтен, Нидерланды  
Импортер на территорию России и Таможенного Союза: ООО  
«ФИЛИПС», Российская Федерация, 123022 г. Москва,  
ул. Сергея Макеева, д.13, тел. +7 495 961-1111.  
Основные параметры и характеристики см. «Дополнение к  
руководству пользователя».  
Для бытовых нужд.

## Маңызды қауіпсіздік ақпараты - Қосымша пайдалану құжаттамасын

Құралды қолданбастан бұрын осы маңызды ақпаратты мұқият оқып шығып, оны келешекте қарау үшін сақтап қойыңыз.

### ҚАУІПТІ

- Қуат адаптерін судан алыс ұстаңыз.
- Өнімді ваннаға немесе шұңғылшаға құлауы немесе тартылуы мүмкін жерге қоймаңыз немесе сақтамаңыз.
- Суға түсіп кеткен өнімді ұстамаңыз. Бірден қуат көзінен ажыратыңыз.
- Қуат адаптерін немесе базаны суға немесе басқа сұйықтыққа салмаңыз.
- Тазалаған соң қуат адаптерін ток көзіне қоспай тұрып, оның толық құрғақ екеніне көз жеткізіңіз.

### ЕСКЕРТУЛЕР

Күю, ток соғу, өрт немесе адамдардың жарақаттану қатерін азайту үшін:

- Электрлік тіс шайғышпен бірге берілген қуат адаптерін (WAC1001) ғана пайдаланыңыз.
- Өнім (қуат адаптері, база, тұтқа, құбыршек немесе саптама) қандай да бір жолмен зақымдалса, оны пайдалануды тоқтатыңыз.
- Қауіптің алдын алу үшін қуат адаптерін әрдайым түпнұсқасымен ауыстырыңыз.
- Сымды ыстық жерлерден алыс ұстаңыз
- Бұл құрылғыда пайдаланушы жөндейтін бөлшектер жоқ. Құрал зақымдалған болса, еліңіздегі (көріңіз 'Кепілдік және қолдау көрсету') тұтынушыларды қолдау орталығына хабарласыңыз.
- Өнімді далада қолдануға болмайды
- Ең жоғарғы пайдалану биіктігі — 4420 метр.
- Қауіпсіздігіне жауапты адамның қадағалауынсыз немесе өнімді пайдалану нұсқауларынсыз, физикалық және ойлау қабілеті шектеулі, сезімталдығы төмен, сондай-ақ білімі мен тәжірибесі аз адамдар (соның ішінде балалар) бұл өнімді қолданбауы керек.
- Балаларды (6 жастан асқандарын) қадағалаған дұрыс, олар өніммен ойнамауы керек.
- Резервуарға ыстық су құймаңыз. Ыстық судан күйіп қалуы мүмкін.
- Philips Sonicare электрлік тіс шайғышы — жеке күтім құрылғысы және көп пайдаланушыға арналмаған.
- Егер өнім ұзақ уақыт пайдаланылмайтын болса, оны электр розеткасынан ажыратып, оны тазалаңыз, одан кейін күн сәулесі тікелей түспейтін салқын әрі құрғақ жерде сақтаңыз.

## АБАЙЛАҢЫЗ

- Өнімді зақымдап алмау үшін басқаша нұсқау берілмесе, өнімді не бөлшектерді ыдыс жуғыш машинада тазаламаңыз.
- Philips Sonicare электрлік тіс шайғышын қолданар алдында 2 ай шамасында жақ сүйегіңізге, бетіңізге немесе иегіңізге операция жасалса, дәрігеріңізбен кеңесіңіз.
- Егер осы тіс щетканы қолданған соң шамадан тыс қанау орын алса, немесе 1 апта пайдаланған соң қанау жалғаса берсе, тіс дәрігеріңізбен кеңесіңіз.
- Philips Sonicare электрлік тіс шайғышы электромагниттік құрылғыларға арналған қауіпсіздік стандарттарына сәйкес келеді. Егер сізде кардиостимулятор немесе басқа импланттық құрылғы болса, пайдаланар алдында дәрігеріңізге немесе импланттық құрылғының өндірушісіне хабарласыңыз.
- Егер сізде медициналық мәселелер болса, Philips Sonicare электрлік тіс шайғышын пайдаланар алдында дәрігеріңізбен кеңесіңіз.
- Бұл өнім тісті және қызыл иекті ғана тазалауға арналған. Оны басқа мақсатпен қолдануға болмайды. (мысалы, көз, мұрын және құлақ). Қолайсыздық немесе ауырсыну сезінсеңіз, құрылғыны қолдануды тоқтатып, дәрігерге хабарласыңыз.
- Philips Sonicare компаниясы ұсынғаннан басқа саптамаларды қолдануға болмайды.

## Электромагниттік өрістер (ЭМӨ)

Бұл Philips құрылғысы электромагниттік өрістерге қатысты барлық қолданыстағы стандарттар мен ережелерге сәйкес келеді.

## Кіріспе

Philips сайтына қош келдіңіз! Жаңа Sonicare электрлік тіс шайғышыңыз құтты болсын. Philips ұсынатын қолдауды толық пайдалану үшін өнімді [philips.com/welcome](http://philips.com/welcome) сайтында тіркеңіз.

## Мақсатты пайдалану

Philips Sonicare электрлік тіс шайғышы — тісжегінің пайда болуын азайту және иектердің саулығын жақсарту үшін тістеріңіз бен тіс бетінің арасындағы дақтарды және тамақ қалдықтарын кетіруге арналған ауыз қуысының құлақарығы. Бұл өнім тұрмыстық жағдайда пайдалануға арналған, әдетте оны кемінде күніне бір рет қолдану керек. Балалар (6 жастан асқандар) үнемі ересек адамның қадағалауымен пайдалануы керек.

## Philips Sonicare электрлік ауыз шайғышы (1-сурет)

- 1 Ыдыс қапағы
- 2 Резервуар
- 3 Режим түймесі
- 4 Режим көрсеткіші
- 5 Қосу/өшіру түймесі
- 6 Қарқындылық реттегіші
- 7 Шланг
- 8 Шлангіні сақтау бөлімі
- 9 Тұғыр
- 10 Магнит тұтқа қондырмасы
- 11 Сап
- 12 Уақытша тоқтату түймесі
- 13 Саптаманы шығару түймесі
- 14 Quad Stream саптамасы\*
- 15 Қолайлы саптама\*
- 16 Стандартты саптама\*
- 17 Қуат адаптері
- 18 Саптама сақтайтын қорап

\*Ескертпе: Қорапта сатып алынған өнімнің конфигурациясына сәйкес көрсетілген барлық заттар болмауы мүмкін.

## Саптамалар

Сіздегі саптамалардың түрін көру үшін саптаманың базасындағы кодты қараңыз. Әр саптама түрінде әр түрлі артықшылықтар беріледі.

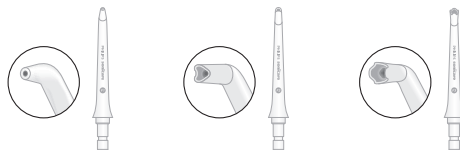

Саптама жапсырмасы	F1	F2	F3
Саптама атауы	Стандартты саптама	Қолайлы саптама	Quad Stream саптамасы



Пайда	Қалдықтар мен дақтарды кетіру үшін бір ағындық сумен тазалайтын стандартты саптама.	Иектері сезімтал пайдаланушылар үшін қолайлы және оңай орналастыруға арналған жұмсақ резеңке саптама.	Суды айқас ағын түрінде бағыттайтын, күш салмай мұқият тазалау үшін дақтарды ақырын кетіретін жұмсақ резеңке саптама.
-------	---	---	---

## Режимдер

Электрлік ауыз шайғыш 4 түрлі режиммен жабдықталған:

### Тазалау

Бұл режим синхронизатор арқылы жақсы тазалау үшін стандартты су қысымымен қамтамасыз етеді.

### Терең тазалау

Бұл режим Пульстік толқын технологиясы арқылы толық тазалау үшін қуатты және жұмсақ су импульсімен қамтамасыз етеді.

### Сезімтал

Бұл режим Пульстік толқын технологиясы арқылы жаңа қолданушылар мен иектері сезімтал адамдар үшін жұмсақ су импульсін береді.

### Массаж

Бұл режим синхронизатор арқылы иектеріңізге массаж жасау үшін тыныштандыратын су импульсін ұсынады.

**Ескертпе:** Пульстік толқын технологиясы және синхронизатор туралы мәліметтер алу үшін.

### Режимдерді таңдау

- 1 Қосу/өшіру түймесін басу арқылы құрылғыны қосыңыз.
- 2 Қажетті режимді таңдау үшін режим түймесін басыңыз.



## Қарқындылық параметрлері

Электрлік ауыз шайғыш 10 қарқындылық параметрімен келеді. Қарқындылықты қолмен өзгерту үшін базаны қосып, қарқындылық реттегішін қажетті параметрге қойыңыз.



Ескертпе: Бірінші рет пайдаланған кезде құрылғыны ең төменгі параметрінен бастаңыз. Бірнеше апта өткеннен кейін пайдаланылатын қарқындылық деңгейін жоғарылатқан дұрыс. Жоғары параметрлерге шыдай алсаңыз, тазалау сапасы жақсарады.

## Мүмкіндіктер

### Синхронизатор

таза және массаж режимдерінде синхронизатор бар. Бұл функция аузыңыздың келесі бөлігіне ауысқан кезде су ағын қысқа уақытқа тоқтатылатынын көрсетеді.

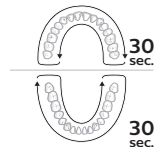

Ескертпе: Бұл функция таза және массаж режимдерінде ғана қолданылады.

Синхронизаторды іске қосу немесе өшіру

Қосу/өшіру түймесі мен режим түймесін бірге 5 секунд басып тұру арқылы синхронизатор функциясын іске қосуға не өшіруге болады.

- Өшкен кезде барлық шам бір рет жыпылықтайды.
- Іске қосылған кезде барлық шам екі рет жыпылықтайды.

### Пульстік толқын технологиясы

терең тазалау және сезімтал режимдерінде «Пульстік толқын технологиясы» функциясы болуы керек. Су ағынының қарқындылығы артып, кеміген кезде қысқа уақытқа тоқтайды, сол кезде саптаманы тістеріңіздің арасындағы келесі аймаққа ауыстыруға болады.

## Магнит қондырма

Тұтқа қолданылғаннан кейін базасына қойылған кезде, тұтқадағы уақытша тоқтату түймесі өшірілмесе, магнит қондырма уақытша тоқтату түймесін автоматты түрде қосады.

## Жұмыс жасатуды бастау

- 1 Кіші ашаны базаның астыңғы жағына, ал қуат ашасын 100-240 В розеткаға қосыңыз.
- 2 Резервуарды базасынан алыңыз.

**Ескертпе:** Резервуарды алудан бұрын өнімнің өшірілгеніне көз жеткізіңіз.

- 3 Қақпағын ашып, резервуардың MAX сызығына дейін жылы су құйыңыз.



- 4 Қақпақты жабыңыз. Резервуарды базадағы орнына қойыңыз.

**Ескертпе:** Резервуар мен базаның арасында саңылау қалмауы үшін қаттырақ басыңыз.

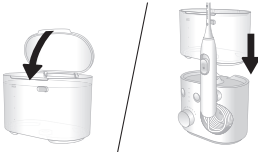

- 5 Қажетті саптаманы тұтқаға кигізіңіз. Сырт өткен дыбыс шыққанша, саптаманы басыңыз.



- 6 Өнімді қосу үшін базалық станциядағы қосу/өшіру түймесін басыңыз. Қажетті режим (көріңіз 'Режимдер') мен қарқындылық (көріңіз 'Қарқындылық параметрлері') деңгейін таңдаңыз.

## 44 Қазақша



- 7 Тұтқаны базадан алып, саптаманың ұшын шұңғылшаға бағыттаңыз. Тұтқадағы уақытша тоқтату түймесін «қосу» (үстіңгі) күйіне қарай сырғытып, судың саптама ұшынан шыққанына дейін күтіңіз. Уақытша тоқтату түймесін «өшіру» (астыңғы) күйіне сырғытып, судың ағуын тоқтатыңыз.

**Ескертпе:** Бұл қадам сатып алғаннан кейін бірінші рет пайдалануға ғана арналған.

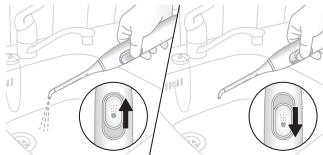

- 8 Өнімді өшіру үшін баздағы қосу/өшіру түймесін қайтадан басыңыз.

### Электрлік ауыз шайғышты пайдалану

- 1 Тұтқадағы уақытша тоқтату түймесі «өшіру» күйінде тұрғанына көз жеткізіңіз.
- 2 Өнімді қосу үшін баздағы қосу/өшіру түймесін басыңыз.



- 3 Саптаманың басын аузыңызға салыңыз. Шұңғылшаға қарай еңкейіп, шашыратпау үшін саптаманы еріндеріңізді жартылай жауып ұстаңыз. Су аузыңыздан шұңғылшаға төгілуі үшін ерніңізді шамалы ашыңыз.

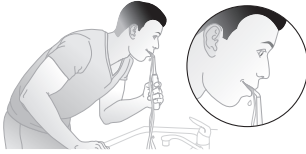

### Стандартты және қолайлы саптама

Базалық станция қосулы кезде:

- а Саптаманың ұшын иектің үстіне  $90^\circ$  бұрышпен қойыңыз.

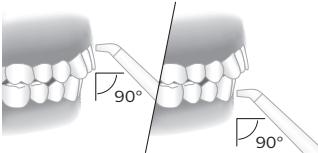

- б Тұтқадағы кідіріс қосқышын «қосу» күйіне сырғытып, судың ағуын іске қосыңыз.
- с Үстіңгі не астыңғы жақтағы артқы тістеріңізден бастап сапта ұшын иек бойымен кіргізіп, әр тістің арасында аз уақыт ұстаңыз. Аузыңыздың бір доғасындағы тістеріңіздің ішін де, сыртын да 30 секунд тазалаңыз.

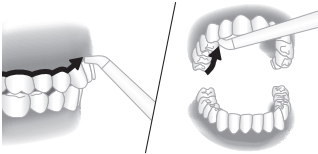

**Ескертпе:** Тістеріңіздің ішкі жағын тазалауды ұмытпаңыз.

- д Тістеріңіздің маңайындағы, арасындағы жерлердің барлығы кемінде бір минуттай тазаланғанша, аузыңыздың екінші доғасында тағы да 30 минут тазалау үрдісін қайталаңыз.

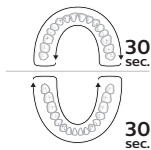

Ескертпе: тұтқадағы кідіріс қосқышын «өшіру» күйіне сырғытып, қолданыс кезінде судың ағын тоқтатуға болады (мотор тоқтайды).

### Quad Stream саптамасы

Базалық станция қосулы кезде:

- a Саптаманың ұшын иектің үстіне  $90^\circ$  бұрышпен қойыңыз. Саптаманың ұшы иегіңіз бен тістеріңізге тиюі үшін ақырын басыңыз.

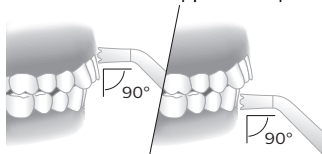

- b Тұтқадағы кідіріс қосқышын «қосу» күйіне сырғытып, судың ағын іске қосыңыз.
- c Үстіңгі не астыңғы жақтағы артқы тістеріңізден бастап сапта ұшын иек бойымен кіргізіп, әр тістің арасында аз уақыт ұстаңыз. Аузыңыздың бір доғасындағы тістеріңіздің ішін де, сыртын да 30 секунд тазалаңыз.

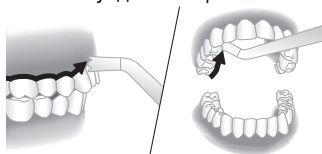

Ескертпе: Тістеріңіздің ішкі жағын тазалауды ұмытпаңыз.

- d Тістеріңіздің маңайындағы, арасындағы жерлердің барлығы кемінде бір минуттай тазаланғанша, аузыңыздың екінші доғасында тағы да 30 минут тазалау үрдісін қайталаңыз.

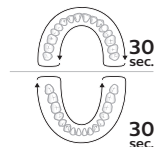

Ескертпе: тұтқадағы кідіріс қосқышын «өшіру» күйіне сырғытып, қолданыс кезінде судың ағын тоқтатуға болады (мотор тоқтайды).

Quad Stream саптамасы арқылы ортодонтикалық кронштейндерді тазалау

- a Ортодонтикалық кронштейндердің айналасын тазалау үшін саптама ұшын әр кронштейннің үстіңгі жағына қойыңыз.
- b Келесі тістегі кронштейнге жылжудан бұрын кронштейннің маңында саптама ұшын ақырын бұраңыз.

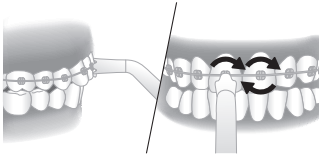

### Пайдаланған сайын

- 1 Болған соң өнімді өшіріңіз.
- 2 Резервуарды алып босатыңыз.
- 3 Тұтқаның артындағы шешу түймесін басып, саптаманы тұтқадан босатып алыңыз.

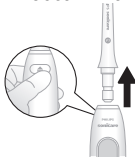

- 4 Саптаманы ағын сумен шайыңыз.
- 5 Саптаманы тұтқаға қайта кигізіңіз.







- 6 Жіп пен тұтқаның суын кептіріңіз.

### Тазалау

Өнімді аптасына бір рет тазалап тұру керек.



Құрылғы мен аксессуарларды төмендегідей тазалаңыз:

## Резервуар және қақпағы

			
	✓	✓	✓

Резервуарды құрылғыдан ақырын шешіп алыңыз. Резервуарды жылы сумен сабындап жууға немесе ыдыс жуғыш машинада жууға болады.



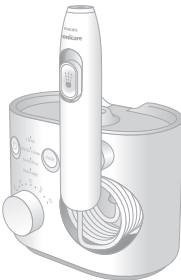

База және тұтқа

			
	✓	✗	✗

Қажет кезінде құрылғының сыртын және тұтқаны жұмсақ орамалмен және жұмсақ сабынмен тазалауға болады.



## Саптамалар

			
	✓	✓	✓

## Қалыпты тазалау:

Саптаманы саптан алыңыз. Саптама ұшын жылы сумен шайыңыз.

Бірнеше ай сайын немесе саптама бітеліп қалғанда:

Саптаманы 2 бөлік су мен 1 бөлік + сірке суы құйылған ыдысқа 5 минут салып қойыңыз. Саптаманы жылы сумен шайыңыз.

Саптама сақтайтын қорап

			
	✓	✓	✓

Сақтау қорабын жылы сумен қолмен сабындап жууға немесе ыдыс жуғыш машинада жууға болады.

Ішкі компоненттер, құбыршек және тұтқа

Резервуарға жылы су құйып, 1-2 шай қасық ақ сірке суын қосыңыз.

Тұтқаны шешіп алып, саптаманы шұңғылшаға қарай бағыттаңыз, сосын резервуар босағанша, ерітінді құрылғының ішімен жүргізу үшін өнімді қосып қойыңыз. Резервуарға таза жылы су құйып шайып шығыңыз.

## Сақтау

Егер өнім ұзақ уақыт пайдаланылмайтын болса, оны электр розеткасынан ажыратып, оны тазалаңыз, одан кейін күн сәулесі тікелей түспейтін салқын әрі құрғақ жерде сақтаңыз.

## Ауыстыру

Саптамаларды 6 сайын немесе зақымдалған кезде бірден ауыстырыңыз. Аксессуарларды немесе қосалқы бөлшектерді сатып алу үшін philips.com сайтына кіріңіз немесе жергілікті Philips Sonicare дилеріне барыңыз. Сонымен қатар, еліңіздегі Philips тұтынушыға қолдау көрсету орталығына хабарласа аласыз (байланыс мәліметтерін халықаралық кепілдік парақшасынан қараңыз).

Келесі қосалқы бөлшектер бар:

- Стандартты саптама
- Қолайлы саптама
- Quad Stream саптамасы

Ескертпе: Қосалқы бөлшектердің қолжетімділігі әр елге байланысты болуы мүмкін.

## Жиі қойылатын сұрақтар

Сұрақ	Жауап
Резервуарда ауыз шаятын сұйықтықты немесе эфир майларын пайдалануға бола ма?	Резервуарға эфир майларын пайдаланбаған дұрыс. Ауыз шаятын сұйықтық сумен араласып кетуі мүмкін және оны резервуарда пайдалануға болады. Ауыз шаятын сұйықтықты пайдаланған соң, резервуарға жартылай жылы су құйып және резервуар босағанша өнімді бақалшаққа қаратып, құрылғыны жақсылап шайыңыз.
Басқа саптамалар менің Philips Sonicare электрлік тіс шайғышыма сәйкес келе ме?	Philips Sonicare электрлік тіс шайғышының саптамаларын ғана осы құрылғыда пайдалануға болады. Басқа брендтік саптамалар және Philips AirFloss саптамалары бұл өніммен үйлеспейді.

Сұрақ	Жауап
Саптамамды қанша уақытта ауыстырып тұруым керек?	Саптаманызды 6 ай қолданған сайын ауыстырып тұруға кеңес береміз. Қосалқы бөлшектерді сатып алу туралы ақпаратты мына сайттан таба аласыз: philips.com

## Кепілдік және қолдау көрсету

Philips өнімдеріне сатып алу күнінен бастап екі жылға кепілдік береді. Нашар материалдарға және өндіріс кемшіліктеріне байланысты ақауларды Philips өзінің есебінен жөндейді немесе өнім ауыстырылады, ол үшін белгілі мерзімде сатып алу дәлелін беру керек. Philips компаниясы оңтайлы жұмыс үшін түпнұсқа Sonicare саптамаларын пайдалануды ұсынады. Басқа саптамаларды пайдалану электрлік тіс шайғышқа зақым келтіріп, кепілдік шарттарын шектеуі мүмкін.

Өнім туралы ақпаратты, қолдауды және онлайн пайдаланушы нұсқауларын мына сайттан қараңыз: [www.philips.com/support](http://www.philips.com/support) немесе халықаралық кепілдік парақшасын оқыңыз.

## Кепілдік шектеулері

Халықаралық кепілдік шарттары келесі бөлшектерді қамтымайды:

- Резервуар
- Саптамалар
- Рұқсат етілмеген қосалқы бөлшектерді немесе саптамаларды пайдаланудан келген зақым
- Дұрыс пайдаланбаудан, асыра пайдаланудан, немқұрайлылықтан, енгізілген өзгерістерден немесе рұқсатсыз жөндеуден туындаған зақым
- Қалыпты тозу, соның ішінде сынып кету, сырылу, мүжілу, түсінің өзгеруі немесе түссіздену

## Өңдеу



- Бұл таңба осы өнімді қалыпты тұрмыстық қалдықпен бірге тастауға болмайтынын білдіреді (2012/19/EU).

## 52 Қазақша

- Электрондық және электр өнімдерін бөлек жинау бойынша жергілікті ережелерді орындаңыз. Дұрыс тастау қоршаған ортаға және адам денсаулығына кері әсерін тигізбеуге көмектеседі.

Ауыз қуысына арналған Philips Sonicare электрлік ирригаторы  
Өндіруші: "Филипс Консьюмер Лайфстайл Б.В", Туссендиепен 4, 9206 АД,  
Драхтен, Нидерланды.

Ресей және Кедендік Одақ территориясына импорттаушы: "ФИЛИПС"  
ЖШҚ, Ресей Федерациясы, 123022 Мәскеу қаласы, Сергей Макеев көшесі,  
13-үй, тел. +7 495 961-1111.

Негізгі параметрлері мен  
сипаттамалары электрлік тіс щеткасы қараңыз толықтыруда осы  
пайдаланушы нұсқаулығын.

Тұрмыстық қажеттіліктерге арналған.



# EAC

[www.philips.com/Sonicare](http://www.philips.com/Sonicare)

©2021 Koninklijke Philips N.V. (KPNV). All rights reserved. Philips and the Philips shield are trademarks of KPNV. Sonicare and the Sonicare logo are trademarks of Philips Oral Healthcare, LLC and/or KPNV.

3000.053.8790.1 (20/4/2021)



>75 % recycled paper  
>75 % papier recyclé