

PHILIPS

AVENT

SCD641, SCD643



Brugervejledning

Indholdsfortegnelse

Indledning.....	4
Generel beskrivelse.....	4
Vigtige sikkerhedsoplysninger.....	4
VIGTIGT!.....	4
Klargøring.....	6
Brug af babykameraet.....	6
App.....	7
Kontostyring.....	8
Sikkerhed og beskyttelse af personlige oplysninger.....	8
Placering af babykameraet.....	10
Funktioner.....	11
Statusindikator.....	11
Beroligende lyde.....	13
Svarfunktion.....	13
Rengøring og vedligeholdelse.....	14
Opbevaring.....	15
Bestilling af tilbehør.....	15
Genbrug.....	15
Miljøoplysninger.....	15
Støtte.....	15
Fejlfinding.....	16
Vægmontering.....	21

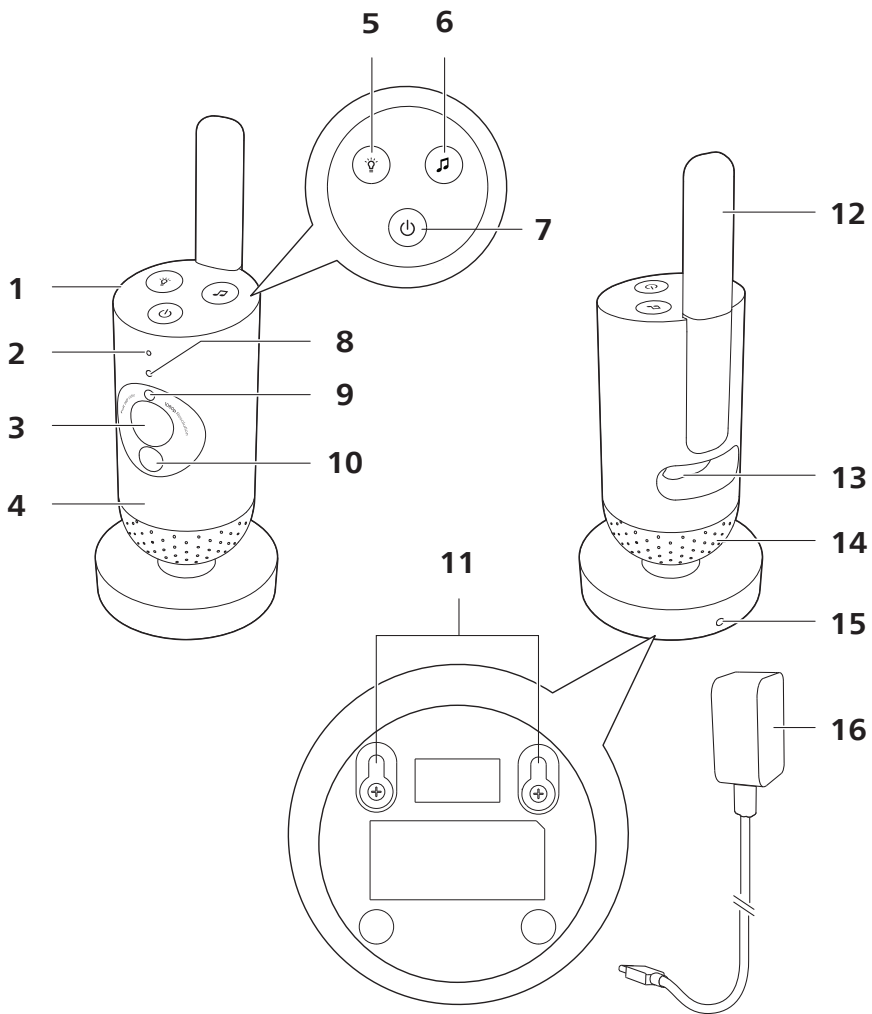

Indledning

Tillykke med dit køb, og velkommen til Philips Avent! Hvis du vil have fuldt udbytte af den support, Philips Avent tilbyder, kan du registrere dit produkt på www.philips.com/welcome.

Hold godt øje med din baby, uanset hvor du er, med dit Philips Avent-forbundne babykamera. Vores Secure Connect-system holder dig forbundet med din baby overalt i hjemmet. Og med appen Baby Monitor+ kan du kontrollere, at alt er i orden, og meget mere, selv når du er væk.

Generel beskrivelse

- 1 Babykamera
- 2 Mikrofon
- 3 Objektiv
- 4 Natlampe
- 5 Natlystast
- 6 Knap til beroligende lyde
- 7 Til/fra-knap
- 8 Statusindikator
- 9 Sensor for omgivende lys
- 10 Infrarødt lys
- 11 Vægmonteringshuller
- 12 Antenne
- 13 Stik til strømadapter
- 14 Højtaler
- 15 Temperatursensor
- 16 Strømadapter

Vigtige sikkerhedsoplysninger

Læs disse vigtige oplysninger omhyggeligt igennem, inden apparatet tages i brug, og gem dem til eventuelt senere brug.

VIGTIGT!

Dette apparat er beregnet til at fungere som et hjælpemiddel. Den kan aldrig erstatte ansvarlig og korrekt forældreopsyn og -overvågning og må ikke bruges sådan.

Efterlad aldrig din baby alene hjemme. Sørg altid for, at der er nogen, der kan holde øje med babyen og tage sig af dens behov.

Ansvarsfraskrivelse

Bemærk, at du bruger dette apparat på eget ansvar. Koninklijke Philips N.V. og dets datterselskaber er ikke ansvarlige for driften af dette apparat eller din brug af det og påtager sig således intet ansvar i forbindelse med din brug af apparatet.

Fare

- Apparatet (eller dele af det) må aldrig komme ned i vand eller andre væsker. Anbring ikke apparatet, hvor vand eller anden væske kan dryppe eller sprøjte på det. Apparatet må ikke bruges i fugtige omgivelser eller tæt ved vand.
- Placer aldrig en genstand oven på apparatet, og dæk det ikke til. Ventilationsåbninger må ikke blokeres. Installer apparatet i overensstemmelse med producentens instruktioner.

Advarsel

- Langt kabel. Kvælningsfare!
- Kontrollér, om den angivne netspænding på adapteren svarer til den lokale netspænding, før du slutter strøm til opladeren.
- Ingen dele af adapteren eller dets kabel må ændres eller klippes af, da dette vil føre til farlige situationer.
- Brug kun den medfølgende adapter.
- Hvis adapteren beskadiges, skal den altid udskiftes med en original adapter af samme type for at undgå en farlig situation.
- Dette apparat kan bruges af børn fra 8 år og opefter og personer med reducerede fysiske, sensoriske eller mentale evner eller manglende erfaring og viden, hvis de er blevet instrueret i sikker brug af apparatet og forstår de medfølgende risici. Lad ikke børn lege med apparatet. Rengøring og vedligeholdelse må ikke foretages af børn uden opsyn.
- Sørg for, at netledningen ikke trædes på eller klemmes, især ved stikkene samt det sted, hvor ledningen føres ud af apparatet.
- Sørg for at placere apparatet på en sådan måde, at dets ledning ikke spærrer en døråbning eller passage. Hvis du placerer apparatet på et bord eller et lavt skab, må du aldrig lade ledningen hænge ud over kanten af bordet eller skabet. Sørg for, at ledningen ikke ligger på gulvet, hvor den udgør en snublefare.
- Hold emballagen (plastikposer, pap, karton osv.) uden for børns rækkevidde. Det er ikke legetøj.
- Apparatets kabinet må ikke åbnes, da dette kan forårsage elektrisk stød.

Forsigtig

- Installer ikke apparatet i nærheden af varmekilder som f.eks. radiatorer, varmeapparater, ovne eller andre apparater (inkl. forstærkere), der producerer varme.
- Sørg for, at dine hænder er tørre, når du håndterer adaptere, stik og netledningen.
- Skruedæksler/gummipuder kan blive løsnet fra apparatet. Kontroller dette regelmæssigt.
- Du finder alle de obligatoriske afmærkninger på apparatets og strømadapterens underside.
- For at frakoble apparatet skal adapteren tages ud af stikkontakten. Adapteren og stikkontakten skal være let tilgængelige til enhver tid.

Overensstemmelseserklæring

Philips Consumer Lifestyle B.V. erklærer hermed, at dette produkt overholder de væsentlige krav og andre relevante bestemmelser i direktivet 2014/53/EU. En kopi af EU-overensstemmelseserklæringen (DoC) findes online på www.philips.com/support.

Elektromagnetiske felter (EMF)

Dette produkt overholder alle branchens gældende standarder og regler angående eksponering for elektromagnetiske felter.

Klargøring

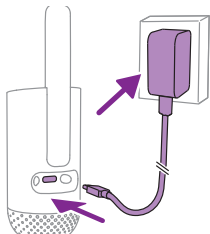

Sæt strømadapteren i babykameraet og stikkontakten.

Brug af babykameraet

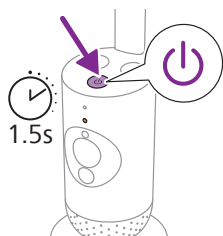

- 1 Tryk på tænd/sluk-knappen i 1,5 sekund for at tænde for babykameraet.

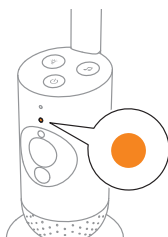

- 2 Når babykameraet er tændt, lyser indikatoren orange for opstart.

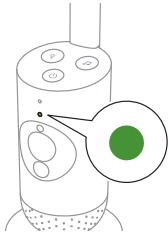

- 3 Babykameraet er klar til brug, når indikatoren lyser grønt. Du kan nu oprette forbindelse til den med appen.

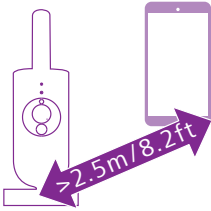

- 4 Sørg for, at smartenheden og babykameraet er placeret mindst 2,5 m fra hinanden for at undgå akustisk tilbagekobling.

App

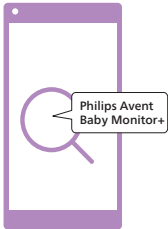

Før du starter opsætningsproceduren, skal du sørge for, at:

- Du har trådløs internetadgang (2,4 GHz Wi-Fi).
- Du er tæt nok på Wi-Fi-routeren til at opnå et godt Wi-Fi-signal.
- Hvis du bruger en Wi-Fi-forstærker, skal du sikre dig, at routeren og Wi-Fi-forstærkeren har samme SSID (netværksnavn), og at du bruger den samme adgangskode til routeren og forstærkeren.
- Du har adgangskoden til Wi-Fi-netværket ved hånden. Slut altid babykameraet til et sikkert netværk (se kapitlet om sikkerhed og beskyttelse af personlige oplysninger).

- 1 Sørg for, at din smartenhed kører iOS 11 eller nyere eller på Android 6 eller nyere. Download appen Philips Avent Baby Monitor+ fra App Store eller Google Play. Brug nøgleordene "Philips Avent Baby Monitor+" til at søge efter appen.

- 2 Start programmet.

Tip: Du får de bedste resultater, hvis du slutter din smartenhed til internettet via Wi-Fi. Derefter bruger den automatisk Wi-Fi-netværket til at oprette forbindelse til dit babykamera. Når der ikke er nogen Wi-Fi-forbindelse til internettet, skifter din smartenhed til en 3G- eller 4G-mobildataforbindelse. Brug af denne dataforbindelse kan medføre ekstra gebyrer fra din udbyder, afhængigt af dit abonnement.

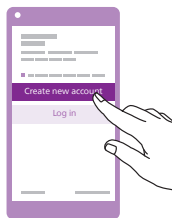

- 3 Følg anvisningerne på skærmen for at oprette en konto.
 - a Sørg for at bruge en fungerende e-mailadresse, som du altid kan kontaktes på.
 - b Brug en stærk adgangskode (se kapitlet om sikkerhed og beskyttelse af personlige oplysninger).
 - c Når du modtager bekræftelses-e-mailen, skal du følge anvisningerne i e-mailen for at fortsætte med at oprette din konto.
- 4 Følg anvisningerne i appen for at konfigurere dit babykamera.

Kontostyring

Der er forskellige adgangsrettigheder for administratorbrugeren og gæstebrugerne. Du kan invitere familie eller venner til at være gæstebrugere og give dem mulighed for at overvåge dit barn på deres smartenheder.

	Administratorbruger	Gæstebrugere
Overvågning	Video Lyd Baggrund Temperatur	Video Lyd Baggrund Temperatur
Alarmmeddelelse	Lydregistrering Bevægelsesregistrering Registrering af temperaturinterval	NA
Beroligende funktioner	Natlys, beroligende lyde, vuggeviser, svarfunktion Stemmeoptagelse	Natlys, beroligende lyde, vuggeviser, svarfunktion
Kontostyring	Invitation til gæstebruger	NA

Bemærk: Der er kun én administratorkonto pr. babykamera. Du må ikke dele administratoroplysninger med andre uden for din nærmeste husstand.

Sikkerhed og beskyttelse af personlige oplysninger

Netværkssikkerhed

Brug ikke appen på et ikke-sikret Wi-Fi-netværk. Vi anbefaler, at du kun bruger babykameraet på et Wi-Fi-netværk, der er beskyttet med WPA2 eller højere kryptering. Med appen kan du også bruge telefonens datanetværk (ofte kaldet 3G eller 4G).

Wi-Fi-hotspots på offentlige steder, f.eks. i lufthavne og på hoteller, er praktiske, men de er ofte ikke sikre.

Vi anbefaler, at du kun bruger babykameraet på et Wi-Fi-netværk, der er beskyttet med WPA2 eller højere kryptering. Vi anbefaler, at du ikke bruger babykameraet på et netværk, der anvender WEP-kryptering.

Bemærk: Wi-Fi-netværk, der ikke kræver en adgangskode, er ikke sikre.

Stærke adgangskoder

Adgangskoder er vigtige for at beskytte dit Wi-Fi-netværk og din konto mod uautoriseret adgang. Jo stærkere din adgangskode er, jo bedre beskyttet er dit Wi-Fi-netværk og din konto.

Reglerne for en stærk adgangskode er:

- 1 Har mindst 8 tegn.
- 2 Indeholder ikke dit navn, din babys navn, et andet rigtigt navn eller et varemærke.
- 3 Indeholder ikke et komplet ord.
- 4 Adskiller sig væsentligt fra de adgangskoder, du har brugt før.
- 5 Indeholder tegn fra mindst to af følgende kategorier:
 - Bogstaver, f.eks.: A, B, C eller a, b, c
 - Tal: 0, 1, 2, 3, 4, 5, 6, 7, 8, 9
 - Symboler, f.eks.: _ . @ \$

Personlig datasikkerhed

Nulstil babykameraet til fabriksindstillingerne for at slette og dermed beskytte dine personlige data ved at trykke på tænd/sluk-knappen og holde den nede i 10 sekunder, mens babykameraet er tændt, før du bortskaffer apparatet.

Hvis du har købt apparatet brugt, råder vi dig til at udføre følgende trin for at nulstille dit babykamera til fabriksindstillingerne og dermed sikre apparatet:

Tænd for dit babykamera.

Når LED-indikatoren er skiftet fra orange enten grøn eller hvid, skal du trykke på tænd/sluk-knappen og holde den nede i mere end 10 sekunder, indtil LED-indikatoren blinker skiftevis grøn og orange. Så er babykameraet nulstillet til fabriksindstillingerne.

Hvis du ikke udfører nulstillingen til fabriksindstillingerne, kan Philips ikke holdes ansvarlig for enhedens ydeevne og funktionalitet, og dine personlige oplysninger kan blive kompromitteret.

Levering af sikkerhedsopdateringer

Vi overvåger løbende sikkerheden af den software, der anvendes i produktet. Hvis det er nødvendigt, vil sikkerhedsopdateringer blive leveret via softwareopdateringer. Der kan også blive leveret softwareopdateringer, som omfatter fejlrettelser og forbedringer af ydeevnen eller nye produktfunktioner. Der kan blive leveret opdateringer til babykameraets firmware eller i mobilappen. Opdateringer leveres trådløst til produktet uden brug af særlige kabler eller udstyr.

Philips vil levere de nødvendige opdateringer i en periode på mindst to år efter levering af produktet.

Systemkompatibilitet

iOS-kompatibilitet: 11 eller højere

Android-kompatibilitet: 6 eller højere

Placering af babykameraet



Advarsel: Langt kabel. Kvælningsfare!

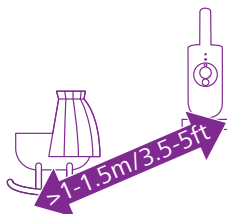

- 1 For at opnå optimal lydregistrering skal du sørge for, at babykameraet ikke er længere end 1,5 meter væk fra barnet. Sørg for, at babykameraet er mindst 1 meter væk fra barnet på grund af risikoen for kvælning.

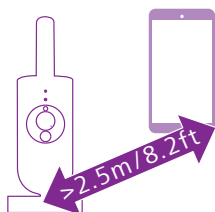

- 2 Sørg for, at smartenheden er mindst 2,5 meter væk fra babykameraet, for at undgå akustisk tilbagekobling.

Bemærk: Hvis du bruger en trådløs telefon, trådløs video, Wi-Fi-netværk, mikroovn eller bluetooth-enhed på 2,4 GHz, og du oplever interferens på babykameraet, skal du flytte smartenheden længere væk, indtil interferensen forsvinder.

- 3 Der er to måder at placere babykameraet på:
 - a Placer babykameraet på et stabilt, plant og vandret underlag.
 - b Monter babykameraet på væggen med skruer (medfølger ikke).

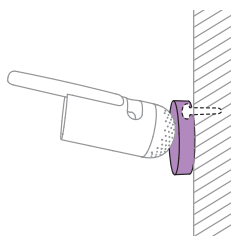

Tip: Vægmonteringskabelonen (se kapitlet om vægmontering) til montering af babykameraet på væggen findes i slutningen af denne brugervejledning.

Tip: Anbring babykameraet højt for at få et godt overblik over barnets seng eller kravlegård.

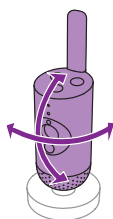

- 4 Babykameraet kan drejes for at sikre det bedste udsyn til din baby.

Funktioner

Statusindikator

Orange

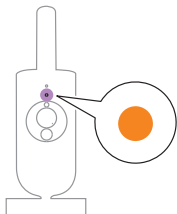

- 1 Konstant orange: Babykameraet er ved at starte op.

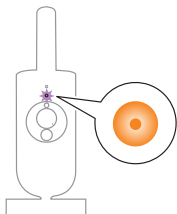

- 2 Blinker orange: Firmwaren i babykameraet opgraderes. Undgå at slukke den under opgraderingen.

Bemærk: Babykameraet slukker muligvis kortvarigt under firmwareopgraderingen.

Grøn

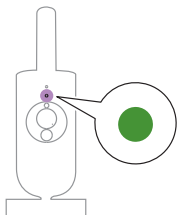

Konstant grøn: Babykameraet er klar til at blive parret med appen.

Hvid

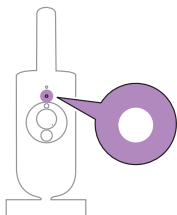

Konstant hvid: Babykameraet er forbundet til netværket og klar til visning og styring via appen.

Rød (kun opsætning)

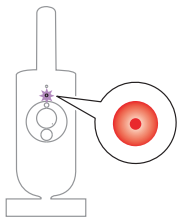

- 1 Blinker rødt: Du har indtastet et forkert SSID-id eller en forkert adgangskode.

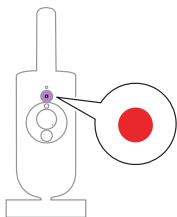

- 2 Konstant rødt: Babykameraet kunne ikke oprette forbindelse til internettet.

Lilla

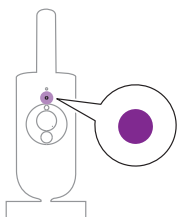

Konstant lilla: Videostreaming er aktiveret for en eller flere app-brugere.

Natlampe

Du kan aktivere natlampefunktionen fra babykameraet eller appen.

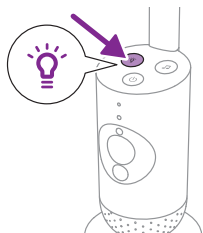

- 1 Tryk på natlampeknappen på babykameraet for at aktivere funktionen.

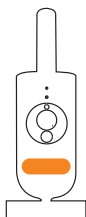

Natlampen tændes.

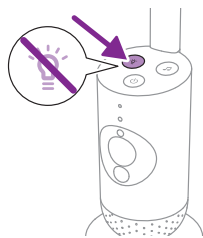

2 Tryk på natlampeknappen igen for at slukke.

Beroligende lyde

Du kan aktivere funktionen til beroligende lyde på babykameraet eller i appen.

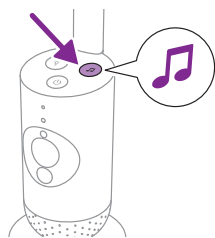

Tryk på knappen til beroligende lyde på babykameraet.



Den senest valgte lyd på appen begynder at spille kontinuerligt alt efter den seneste timerindstilling.

Hvis du vil stoppe de beroligende lyde på babykameraet, skal du trykke på knappen til beroligende lyde igen.

Svarfunktion

Du kan bruge svarfunktionsknappen på appen til at tale til din baby.



Babyen kan høre, at du taler til appen. Samtidig kan du høre alle de lyde, din baby laver.

Rengøring og vedligeholdelse

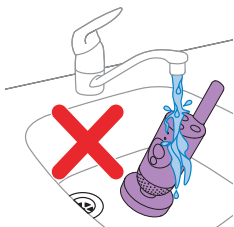

Advarsel: Babykameraet og strømadapteren må ikke komme ned i vand eller rengøres under vandhanen.



Advarsel: Anvend aldrig rengøringsmidler i spraydåse eller flydende rengøringsmidler.

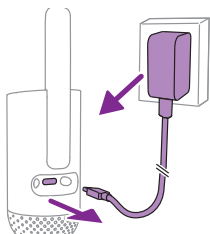

- 1 Sluk for babykameraet, tag strømadapteren ud af babykameraet, og tag strømadapteren ud af stikkontakten.

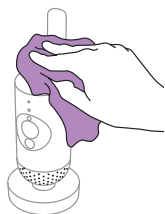

- 2 Rengør babykameraet med en tør klud.

Bemærk: Fingeraftryk eller snavs på objektivet kan påvirke babykameraets funktion. Undgå at røre ved objektivet med fingrene.

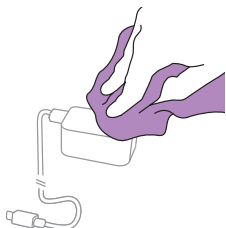

- 3 Tør adapteren med en tør klud.

Opbevaring

Hvis du ikke skal bruge babykameraet i længere tid, skal du opbevare babykameraet og adapteren på et køligt og tørt sted.

Bestilling af tilbehør

Du kan købe tilbehør og reservedele på www.philips.com/parts-and-accessories eller hos din Philips-forhandler. Du kan også kontakte dit lokale Philips Kundecenter (se folderen om internationale garantistandarder for kontaktoplysninger).

Genbrug



Dette symbol betyder, at elektriske produkter ikke må bortskaffes sammen med almindeligt husholdningsaffald.

Følg den nationale lovgivning om særskilt indsamling af elektriske produkter.

Miljøoplysninger

Alt unødig emballage er udeladt. Alt emballagemateriale er nemt at genbruge som pap- og papirmateriale.

Støtte

For produktsupport, såsom ofte stillede spørgsmål, kan du besøge www.philips.com/support.

Generelle oplysninger

Wi-Fi-frekvensbånd: IEEE 802.11 b/g/n 2,4 GHz

Maksimal radiofrekvens effekt: ≤ 20 dBm e.i.r.p

Forsyningsenhed:

Model: ASSA105x-050100

Input: 100-240 V 50/60 Hz $\sim 0,35$ A

Output: 5,0 V \equiv 1,0 A, 5,0 W

x = E (EU-stik)/x = B (UK-stik)

x = C (AU-stik)/x = K (IN-stik)

Gennemsnitlig aktiv effektivitet: $\geq 73,62$ %

Effektforbrug under standby (W): $< 0,1$ W

Fejlfinding

I dette kapitel beskrives de mest almindelige problemer, der kan opstå med dit apparat. Hvis du ikke kan løse problemet ved hjælp af nedenstående oplysninger, kan du gå til www.philips.com/support for at se en liste med ofte stillede spørgsmål, eller du kan kontakte dit lokale Philips Kundecenter.

BRUG/TILSLUTNING

Problem	Løsning
Kan jeg forbinde mit Philips Avent-forbundne babykamera (SCD641, SCD643) til forældreenheden til den Philips Avent-forbundne babyalarm (SCD921, SCD923)?	Forældreenheden til den Philips Avent-forbundne babyalarm kan kun forbindes til babyenheden, som medfølger i den samme pakke. Hvis du vil se mere end ét babykamera og én babyenhed, kan du forbinde dem til Philips Avent Baby Monitor+-appen.
Jeg kan ikke downloade og installere appen. Hvad skal jeg gøre?	Kontroller, om nogen af følgende faktorer forhindrer problemfri download. Er dit Wi-Fi-signal stabilt og stærkt nok? Kører din smartenhed på iOS 11 eller nyere eller på Android 6 eller nyere? Har du nok plads tilbage på din smartenhed til at installere appen? Har du indtastet den korrekte adgangskode til App Store eller Google Play?
Hvordan nulstiller jeg babykameraet til fabriksindstillingerne?	Du kan nulstille babykameraet til fabriksindstillingerne ved at trykke på tænd/sluk-knappen og holde den nede i 10 sekunder. Babykameraet genstarter, og indikatoren blinker grønt og orange. Nulstillingen er fuldført, når indikatoren lyser konstant grønt. Alle indstillingerne fjernes efter nulstillingen, herunder den forbundne Wi-Fi-routers SSID'er og adgangskoder og de forbundne appbrugere. Du kan nulstille babykameraet til fabriksindstillingerne, hvis du holder op med at bruge produktet og vil videregive det til en ny bruger.

STØJ/LYD

Problem	Løsning
Hvorfor afgiver babykameraet en hyletone?	Måske er appen og babykameraet for tæt på hinanden. Sørg for, at de er mindst 2,5 meter væk fra hinanden. Lydstyrken i appen kan være indstillet for højt. Skru ned for lydstyrken i appen.
Hvorfor hører jeg ingen lyde? Hvorfor kan jeg ikke høre mit barn græde?	Måske har du sat appen på lydløs. Slå lyden til ved at trykke på ikonet for lydløs på videoskærmen. Følsomheden er indstillet for lavt. Angiv følsomheden i appen til et højere niveau. Babykameraet er muligvis for langt væk fra din baby. Sørg for, at babykameraet ikke er længere end 1,5 meter fra babyen for at opnå optimal registrering af lyde. Tættere end 1 meter øger risikoen for kvælning.

STØJ/LYD

Problem

Løsning

Hvorfor reagerer appen for hurtigt på andre lyde end dem, min baby laver?

Følsomhedsniveauet kan være indstillet for højt. Når din baby laver svage lyde, skal følsomheden være højere. Men jo mere støj, der er på børneværelset, jo lavere kan følsomhedsniveauet indstilles til. Du kan ændre dit babykamas følsomhed i appen.

VIDEO-SKÆRM

Problem

Løsning

Hvorfor får jeg sort/hvid-billeder i stedet for farvebilleder?

Babykameraet er skiftet til nattesyn, fordi det rum, hvor babykameraet er placeret, er mørkt.

Hvis der er tilstrækkeligt lys i rummet, kan det skyldes, at lyssensoren på babykameraet er tildækket eller snavset. Sørg for, at denne sensor er fuldt eksponeret for lyset i rummet.

Hvorfor er billedet på videoskærmen ikke klart?

Måske er objektivet snavset. Tør objektivet med en tør klud.

Jeg mister ofte forbindelsen til appen. Hvad er der galt?

Kontroller, om statusindikatoren lyser grønt. Kontroller, om Wi-Fi-signalet i det rum, hvor babykameraet er placeret, er kraftigt og stabilt nok. Hvis det ikke er tilfældet, skal du bruge en Wi-Fi-forstærker for at få et stærkt og stabilt signal. Hvis du bruger en Wi-Fi-forstærker, skal du sikre dig, at routeren og Wi-Fi-forstærkeren har samme SSID, og at du bruger den samme adgangskode til routeren og Wi-Fi-forstærkeren.

Hvis statusindikatoren på forsiden af babykameraet lyser konstant hvidt, og du bliver ved med at miste forbindelsen, kan der være et problem med internetforbindelsen på routeren, smartenheden eller babykameraet. Kontroller Wi-Fi-signalet på din smartenhed eller 3G- eller 4G-hastigheden ved at prøve at se en film, f.eks. på YouTube. Eller nulstil din Wi-Fi-router.

APP/KONFIGURATION

Problem	Løsning
Jeg kan ikke konfigurere babykameraet. Jeg ender på skærmbilledet med forbindelsesfejl hver gang. Hvad er der galt?	<p>Sørg for, at din smartenhed bruger det samme Wi-Fi-netværk, som du vil slutte babykameraet til.</p> <hr/> <p>Kontroller statusindikatoren på babykameraet. Hvis den blinker rødt, er den indtastede Wi-Fi-adgangskode forkert. Genstart konfigurationen. Indtast Wi-Fi-adgangskoden igen, og sørg for, at adgangskoden er korrekt.</p> <hr/> <p>Måske indeholder routerens SSID (netværksnavnet) eller adgangskoden særlige symboler. Hvis det er tilfældet, skal du ændre navnet på routerens SSID eller adgangskoden i overensstemmelse hermed.</p> <hr/> <p>Hvis statusindikatoren lyser konstant rødt, mens du forsøger at oprette forbindelse, er babykameraet forbundet til routeren uden at oprette forbindelse til internettet. Kontroller derefter, om du har adgang til 2,4 GHz Wi-Fi ved at prøve at få adgang til andre apps som f.eks. YouTube, Facebook osv. Hvis andre apps ikke svarer, skal du kontrollere, om du har internetadgang. Hvis der er internetadgang, kan serveren være midlertidigt utilgængelig. Prøv at konfigurere den igen senere.</p> <hr/> <p>Måske har du forsøgt at forbinde babykameraet til et 5 GHz-netværk. Kontroller, at du har valgt et SSID for et netværk, der understøtter 2,4 GHz.</p>
Jeg har problemer med at få mit babykamera til at læse Wi-Fi QR-koden på min smartenhed. Hvad skal jeg gøre?	<p>Sørg for at holde QR-koden ca. 5-15 cm fra objektivet. Prøv at flytte smartenheden lidt op, ned, til venstre eller til højre for at sikre, at QR-koden er direkte foran objektivet. Du kan også prøve at flytte smartenheden tættere på eller længere væk fra objektivet, så det kan fokusere. Sørg for, at der er tilstrækkeligt med lys i rummet, men undgå for kraftigt lys. Når babykameraet har læst QR-koden, hører du en bekræftelseslyd, og babykameraets statusindikator lyser hvidt.</p> <hr/> <p>Måske har du ikke fjernet beskyttelsesfolien fra objektivet. Fjern folien.</p> <hr/> <p>Måske dækker en del af din hånd QR-koden. Hold enheden. så din hånd ikke dækker QR-koden.</p>
Jeg kan ikke se min baby. Hvad er der galt?	<p>Kontroller, om Wi-Fi-signalet er stærkt nok i det rum, hvor babykameraet er placeret.</p> <hr/> <p>Wi-Fi-statusindikatoren på forsiden af babykameraet skal lyse konstant hvidt.</p> <hr/> <p>Måske er der allerede tre personer, der holder øje med dit barn. Appen giver kun tre personer mulighed for at se på samme tid. Hvis du har administratorrettigheder, kan du fjerne adgangen for en af gæsterne for selv at kunne se babyen.</p>

APP/KONFIGURATION

Problem	Løsning
Hvorfor giver appen mig ikke besked om, at babyen græder?	<p>Kontroller, om babykameraet er tilsluttet Wi-Fi-netværket. Statusindikatoren på forsiden af babykameraet skal lyse konstant hvidt.</p> <p>Følsomheden for meddelelser kan være indstillet for højt. I så fald vil appen kun give dig besked, når barnet laver masser af lyd. Åbn appindstillingen for at sænke grænseværdien for lyd og sikre, at du får besked tidligere.</p> <p>Måske har du slået lyden fra på din smartenhed. Tænd for lyden.</p> <p>Kontroller, at du har aktiveret meddelelsesfunktionen i appens indstillinger.</p> <p>Kontroller, at du har aktiveret meddelelsesfunktionen i smartenhedens indstillinger.</p> <p>Kontroller, om du har visningsrettigheder som gæst. Meddelelsesfunktionen er deaktiveret for gæstebrugere.</p>
Hvorfor kan min partner og jeg ikke oprette forbindelse til babykameraet på samme tid?	<p>Hvis du vil dele den samme adgang som din partner, kan du overveje at dele den samme administratorkonto for at logge på appen. Opsætning af appen på en anden enhed med den anden loginkonto vil automatisk afbryde forbindelsen for den tidligere forbundne bruger.</p> <p>Hvis du ikke ønsker, at din partner skal have fuld adgang, skal du invitere din partner til at logge på som gæstebrunder. Gæstebrugers adgangsrettigheder har begrænsninger. Se kapitlet om kontostyring for at få flere oplysninger.</p>
Hvorfor kan jeg ikke tale til barnet, når jeg har trykket på svarfunktionsknappen i appen?	<p>Måske er der en anden bruger, f.eks. en administrator eller en gæst, der bruger svarfunktionen. Hvis det er tilfældet, vises meddelelsen "En anden bruger allerede svarfunktionen". Den bruger, som først taler med barnet, har fortrinsret til at bruge svarfunktionen.</p>
Hvordan kan jeg være gæstebrunder?	<p>Hvis du vil være gæstebrunder, skal du tilmelde dig en Philips Avent Connected Baby Monitor-konto, før du kan se livestreaming af video. Opret kontoen som beskrevet i appen, og giv administratoren besked om, at du er klar til invitationen.</p>
Hvilken meddelelse vil jeg få fra appen, hvis jeg er gæstebrunder?	<p>Gæstebrugeren vil få app-meddelelser, når babykameraets forbindelse afbrydes, eller når babykameraet slukkes af den primære bruger (administratoren). Hvis du vil modtage meddelelser fra appen Philips Avent Baby Monitor+, skal du aktivere meddelelser i telefonens indstillinger.</p>
Skal jeg holde appen åben for at overvåge min baby?	<p>Nej, appen kan foretage overvågning i baggrunden, mens du laver andre ting. Aktiver tilstanden til baggrundsovervågning i appens indstillingsmenu. Du modtager meddelelsen "Baggrundsovervågning er aktiv", som angiver, at tilstanden er aktiveret. Når din baby laver en lyd, vil du høre den direkte på din telefon.</p>

APP/KONFIGURATION

Problem	Løsning
Kan jeg bruge flere babykameraer i den samme app?	Du kan forbinde flere babykameraer til appen og få vist alle onlinekameraer på startskærbilledet på samme tid. Du kan kun høre lyden fra ét af babykameraerne på startskærbilledet, men du kan skifte til et andet kameras lyd når som helst.
Er babykameraet sikret mod hackere?	Vi gør alt, hvad vi kan, for at forhindre hacking ved at udsende hyppige sikkerhedsopdateringer. Sørg for altid at bruge den nyeste appsoftware og firmware til babykameraet. Hvis du mister din smartenhed, skal du nulstille babykameraet til fabriksindstillingerne for at fjerne eventuelle forbindelser til det. Du kan også logge på appen fra en anden smartenhed og slette din konto. Hvis du er den eneste administrator, afbrydes forbindelsen mellem alle gæstebrugere og babykameraet også.
Jeg har mistet min smartphone. Hvordan kan jeg forhindre fremmede i at se min baby?	Log på appen fra en anden smartenhed, og slet din konto. Hvis du er den eneste administrator, vil dette afbryde forbindelsen mellem alle gæstebrugere af appen og babykameraet. Du kan også nulstille babykameraet til fabriksindstillingerne for at deaktivere alle forbindelser til den enhed, du har mistet. Tryk på tænd/sluk-knappen på babykameraet, og hold den nede i 10 sekunder for at nulstille til fabriksindstillingerne.
Får jeg besked om opgraderinger af appen eller babykameran softwaren?	Ja, dette vil ske med jævne mellemrum. Meddelelser om opgradering af babykameraets firmware vises i appen.
Min telefon eller tablet bliver varm, når jeg bruger appen. Er det normalt?	Din enhed bliver muligvis varm, fordi den skal bruge strøm for at levere video i høj kvalitet. Det skader ikke din enhed. Din enhed varmes ikke op, når du kører appen i baggrunden.

Vægmontering

Udskrivningsvejledning:

Udskriv denne side i skala 100 %, og brug skabelonen til at markere placeringen af hullerne til skrueerne på væggen.

